

マックス釘打機 エアネイラ TA-34FPシリーズ

取扱説明書

TA-34FP/425J
TA-34FP/1025J
TA-34FP/725M

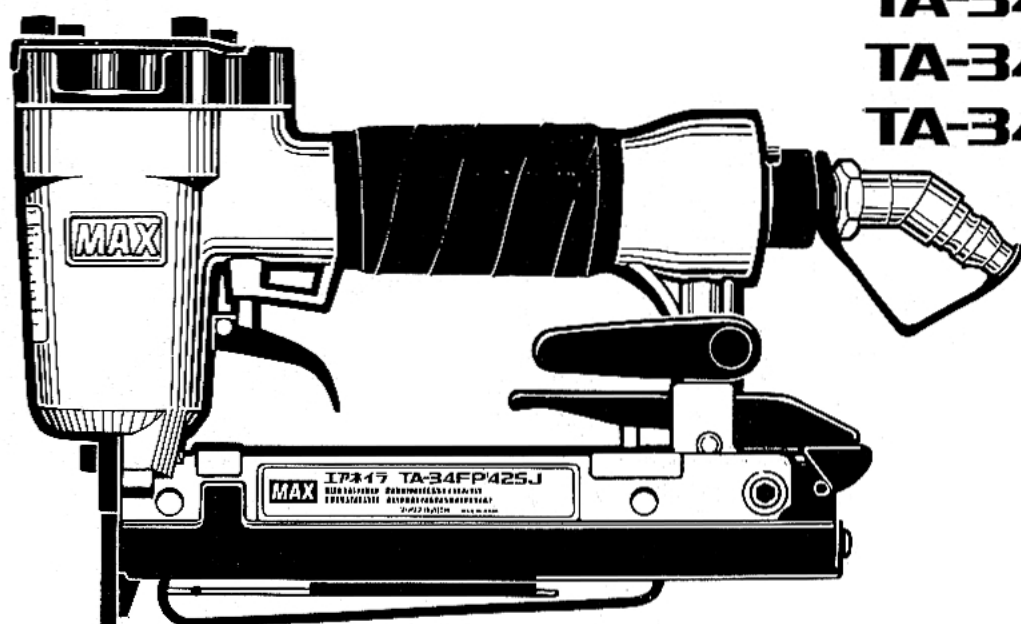

⚠ 警告

本機は、トリガを引くだけでステープルが発射される機構になっております。下記の警告事項を厳守してください。

- 使用前に必ず取扱説明書を読む。
- 使用の際は、作業者およびまわりの人も必ず保護メガネを着用する。
- 打つ時以外は絶対にトリガに指をかけない。
- 射出口を絶対に人体に向けない。
- 移動する時、使用しない時、調整・修理・ステープル装填の時は必ずエアホースをはずす。
- フック使用の時は、必ずエアホースをはずす。
- エアコンプレッサ以外の動力源は絶対に使用しない。
- 揮発性可燃物のそばで絶対に使用しない。
- 異常を感じたら絶対に使用しない。

- この取扱説明書は常時内容が確認できるよう保管してください。
- 本機の仕様は機能向上のため、予告なしに変更することがあります。

MAX®

このたびは、マックス釘打機エアネイラをお買い上げいただきましてありがとうございます。本機の取扱いにあたって、この取扱説明書を最後までよくお読みください。使用上の注意事項、使用方法、能力などについて十分ご理解の上、安全に適切にご使用くださるようお願いいたします。

⚠ **警告**：この表示は、取扱いを誤った場合に、使用者が死亡または重傷を負う可能性が想定される場合を表しています。

⚠ **注意**：この表示は取扱いを誤った場合に、使用者が傷害を負う危険が想定される場合および物的損害のみの発生が想定される場合を表しています。

また、取扱いを誤った場合には、釘打機本来の性能を発揮しないばかりでなく本機の損傷につながる事が想定される場合を表しています。

目 次

1. 各部の名称	1
2. 安全作業のために	2
3. 仕様及び付属品	10
4. 使用方法	12
5. 配管についての注意	14
6. エアホースの接続	15
7. 打込調整板の使い方と打込状態の確認	16
8. 性能を維持するために	18
9. 保証、アフターサービス、補修用性能部品について	20
全国販売拠点、サービス拠点一覧	

1

各部の名称

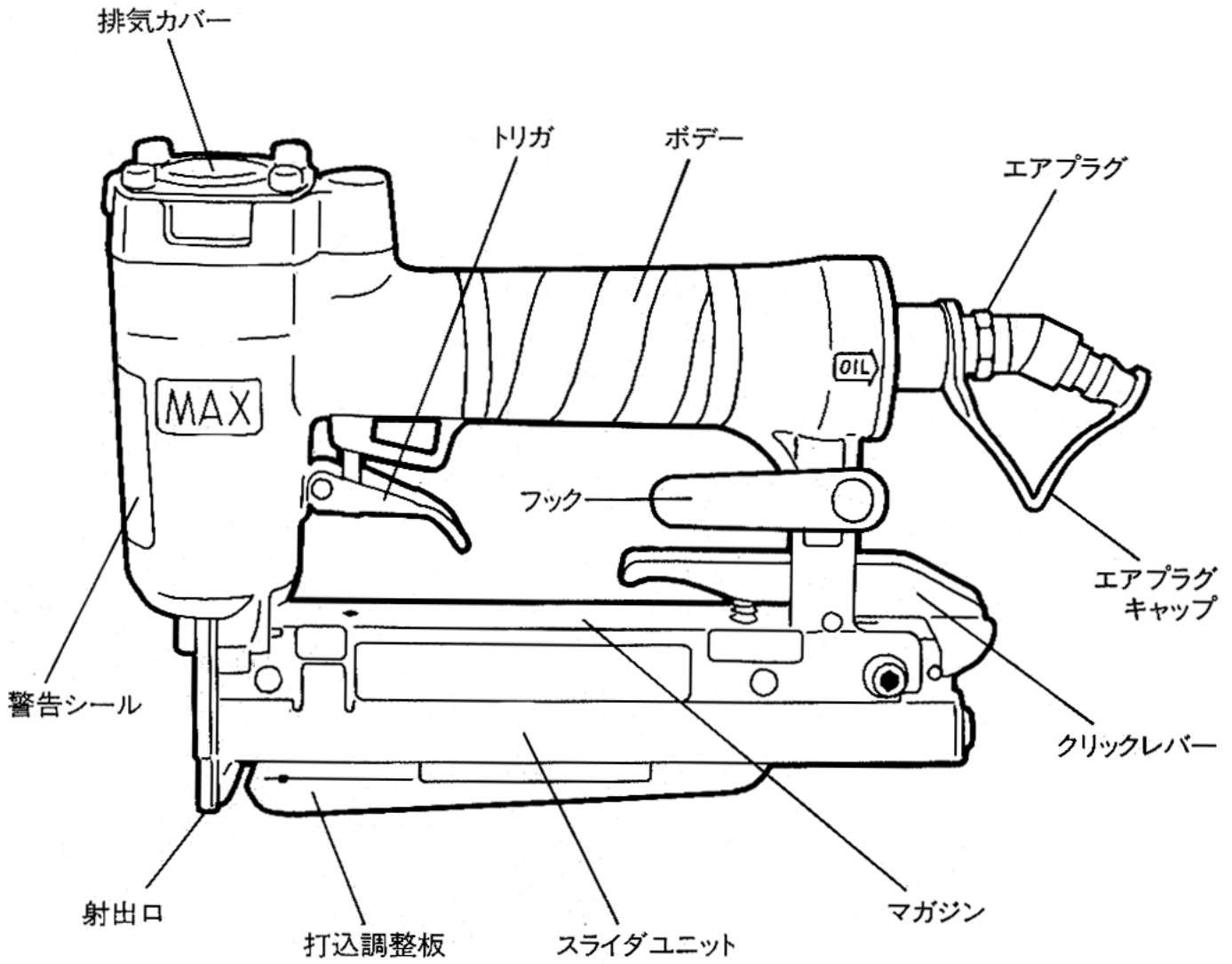

本機は、射出口が薄く小さいことが要求される用途向けとして造られており、トリガを引くだけでステープルが発射される機構になっております。指定以外の用途、使用方法は重大な事故につながる恐れがあります。この取扱説明書の記載事項を厳守してください。作業関係者以外、特に子供は作業場所に近づけないでください。また、本機に触らせないでください。

作業前

- ①使用の際は、作業者およびまわりの人も必ず保護メガネを着用する。

ステープル打ち作業をする時、打ち損じのステープルがはね返り、眼に入ると失明する恐れがあります。作業する本人はもとよりまわりの人も必ず保護メガネを着用してください。

- ※保護メガネは別売品で販売しております。お買い求めの販売店、又はマックスサービス欄までお申しつけください。

- ③作業環境に応じた防具を着用する。

作業環境に応じてヘルメット、安全靴等の防具を着用してください。

- ②防音保護具を着用する。

ステープル打ち作業をする時、排気音や排気エアから耳を守るため、作業環境に応じて防音保護具（耳栓等）を着用してください。

⚠ 警告

①

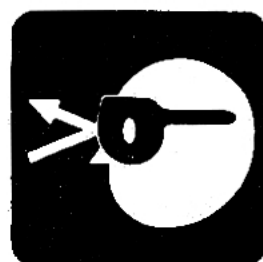

②



③

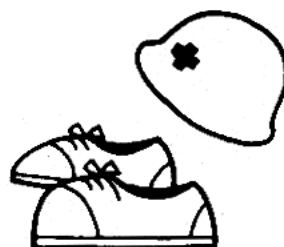

④エアホース接続前に必ず点検する。

エアホースを接続する前に下記の点検を必ず行ってください。

1. ネジの締め付けが緩んでいたり、抜けていないか。
2. 各部部品が外れていたり、傷んでいないか。

不完全なまま使うと、事故や破損の原因となります。異常のある場合は、お買い求めの販売店又はマックスサービス㈱へ点検・修理に出してください。

⑤エアコンプレッサ以外の動力源は絶対に使用しない。

本機はエアコンプレッサによる圧縮空気を動力源とする工具です。圧縮空気以外の高圧ガス（例：酸素、アセチレン等）を使うと異常燃焼をおこし爆発の危険を伴いますので、エアコンプレッサ以外は絶対に使用しないでください。

⑥エアホース接続の時には必ず厳守する。

エアホースを接続するときは誤って作動させないよう下記のことを必ず守ってください。

1. トリガに指をかけない。
2. 射出口を人体に向けない。

⚠ 警告

④



⑤



⑥



⑦エアホース接続時には必ず確認する。

使用前にはステープルを装填しないでエアホースを本機に接続し下記の確認を必ず行ってください。

1. エアホースを接続しただけで作動音がしないか。
2. エアもれや異常音がしないか。

エアホースを接続しただけで作動したり、エアもれや異常音がある場合は故障しています。そのまま使うと事故の原因となりますので、絶対に使用しないでください。異常のある場合はお買い求めの販売店又はマックスサービス㈱に点検・修理に出してください。

⑧指定ステープルを使用する。

指定されたステープルと異なるものを使うと、本機の故障や事故の原因となりますので、必ず指定のステープルをご使用ください。(10ページ参照)

⑨作業場所を常に整理する。

作業場所が乱雑だとつまづくなどして思わぬ事故の原因となります。作業場所は常に整理整頓をして安定した姿勢で作業を行ってください。

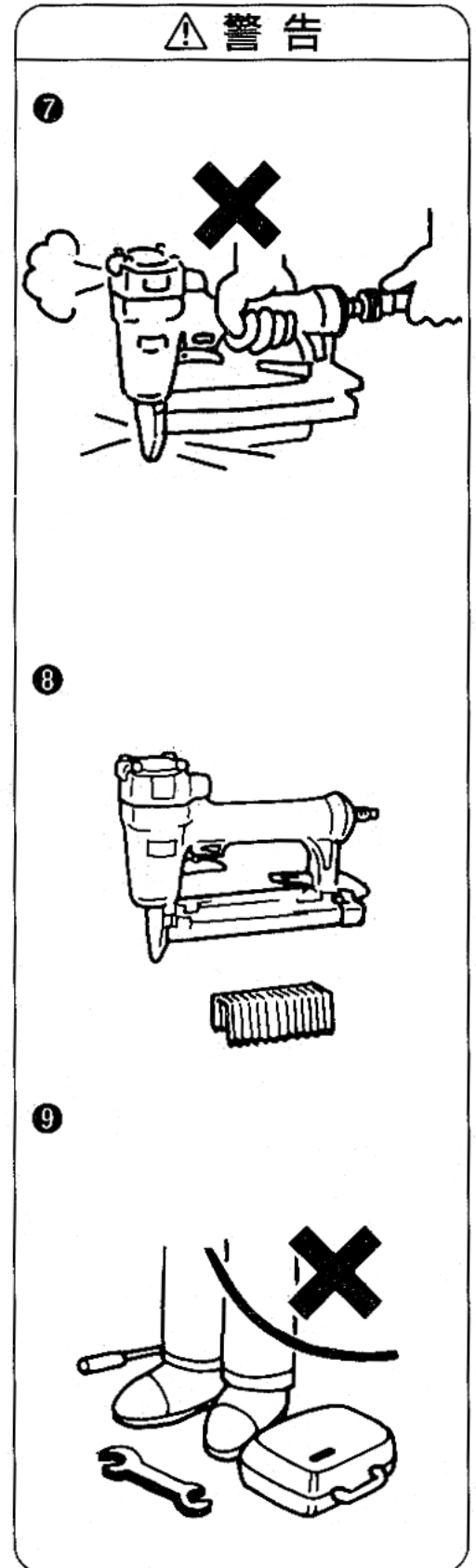

作業中
①使用空気圧を必ず守る。

本機の使用空気圧範囲は3.5～6kgf/cm²(0.34～0.59MPa)です。対象物によりその範囲内で調整し使用してください。6kgf/cm²(0.59MPa)を超えた圧力で使用すると本機の寿命を早めたり損傷によって危険を生じる恐れがあります。

②打つ時以外は絶対にトリガに指をかけない。

本機は、トリガを引くだけでステープルが発射されます。ステープルを打つ時以外はトリガに指をかけないでください。誤って発射した場合には思いがけない事故につながります。ステープルを打つ時は射出口を確実に対象物に当ててからトリガを引いてください。

③射出口を絶対に人体に向けない。

射出口を人に向け、誤って発射した場合には思いがけない事故につながります。また、射出口付近に手足等を近づけての作業は危険ですからさけてください。同時に打ち損じたステープルが人に当たらないよう作業中はまわりの人に注意をはらってください。

④向い合わせのステープル打ちは絶対にしない。

向い合ってステープル打ち作業をすると、打ち損じたステープルが前の作業者にあたり、思わぬ怪我をすることがありますので、向い合わせのステープル打ちは絶対にしないでください。

警告

①

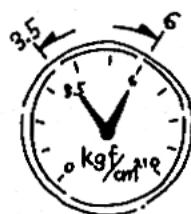

②

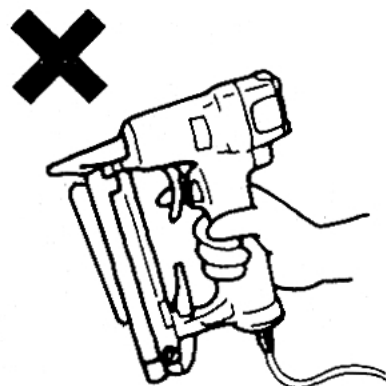

③

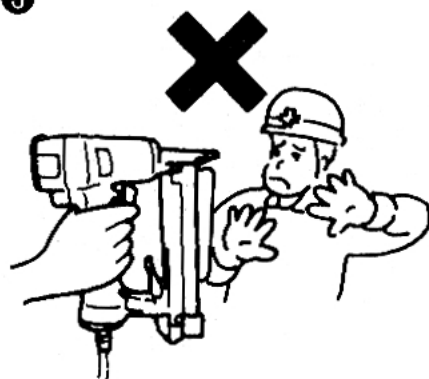

④

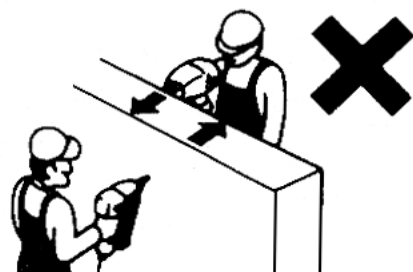

⑤ 射出口を確実に対象物に当てる。

射出口を確実に対象物に当てないと、一度打ったステープルや木の節などに当たった場合ステープルがはねたり、それたりして大変危険です。また、本機が強く反発することもあり危険ですから、射出口を確実に対象物に当ててください。

⑥ 揮発性可燃物のそばで絶対に使用しない。

本機やエアコンプレッサを揮発性可燃物（例：シンナー、ガソリン等）のそばで使うとステープル打込時の火花による引火や、空気といっしょに吸入圧縮され、爆発の危険を伴いますので、揮発性可燃物のそばでは絶対に使用しないでください。

⑦ 移動する際は、必ずエアホースをはずす。

エアホースを接続した状態でトリガに指をかけたまま本機を持ち歩いたり、手渡し等をし、誤って発射した場合には思いがけない事故につながります。移動する際は、必ずエアホースをはずしてください。

⑧ フック使用の時は、必ずエアホースをはずす。

フック使用の時は、必ずエアホースをはずしてください。

⑨ 作業中断時は必ずエアホースをはずす。

作業中のステープル装填、調整及びステープルづまりを直すときは誤ってステープルを発射すると危険ですから、必ずエアホースをはずしてください。

警告

⑤

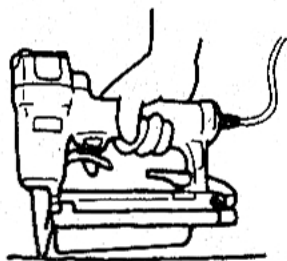

⑥

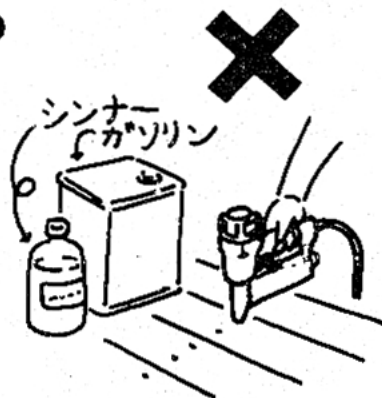

⑦

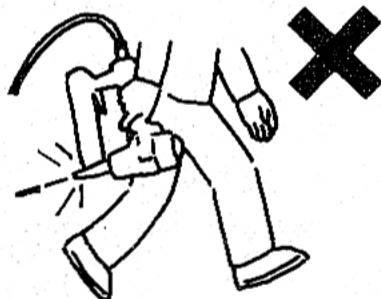

⑧

⑨

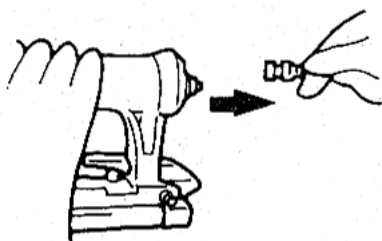

⑩異常を感じたら絶対に使用しない。

作業中に本機の調子が悪かったり、異常を感じたら、ただちに使用を中止してください。異常のある場合はお買い求めの販売店又はマックスサービス㈱に点検・修理に出してください。



作業後

①作業終了時には必ずエアホースをはずす。

作業終了時には、必ずエアホースをはずしてください。

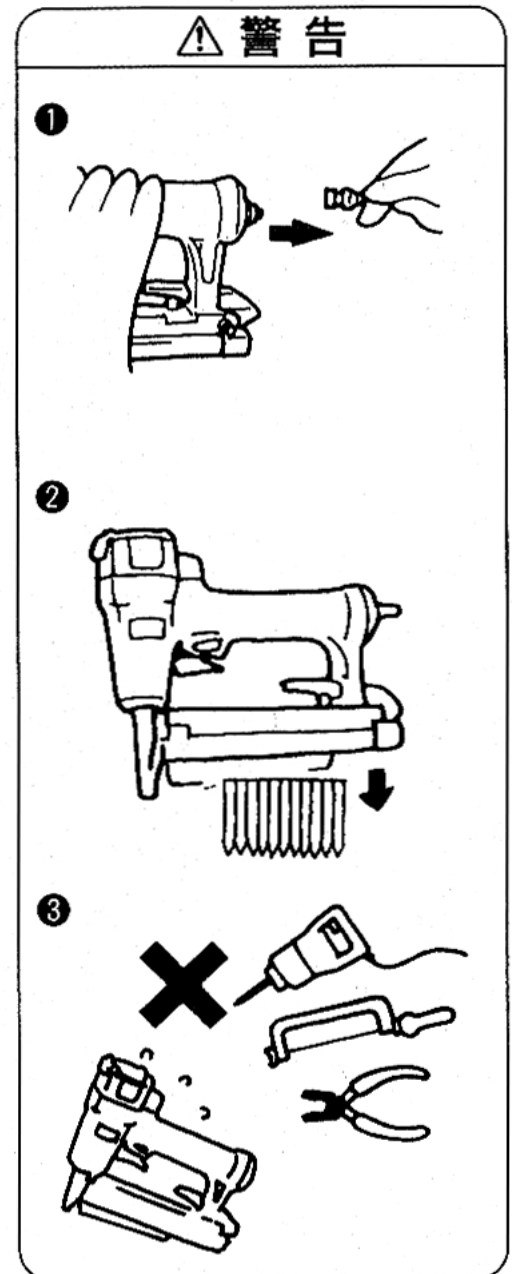

②作業終了時には必ずステープルを抜き取る。

ステープルをマガジン内に残しておくと、次に使用するときうっかり手を触れたり、誤って作動させた場合、思わぬ事故につながる可能性があります。作業終了時には必ずマガジン内のステープルを抜きとってください。

③本機を絶対に改造しない。

本機を改造すると、本来の性能が発揮できないばかりでなく安全性が損なわれますので、絶対に行わないでください。

屋外作業について

①足場の安全性を十分に確認する。

足場を使っての高所作業の場合、ステープル打ち作業中に落ちることのないように充分足場の安全性を確認してください。

②エアホースの確保。

高所作業の場合、エアホースは作業場所の近くに必ず固定箇所を作ってください。これは不用意にホースが引っぱられたり、引っかかったりしたときの危険を防ぐためです。また、ホースのたるみやねじれのないように注意してください。

③直射日光をさける。

本機やエアセット、エアコンプレッサは直射日光に長時間あてたまま放置しないでください。また、エアコンプレッサはできるだけ日陰に設置して使用してください。

打ち方

④水平面のステープル打ち

前進姿勢でステープル打ち作業を行ってください。安全で疲労が少なく、正確で速い作業ができます。後退しながらの作業は足をとられるなど危険です。

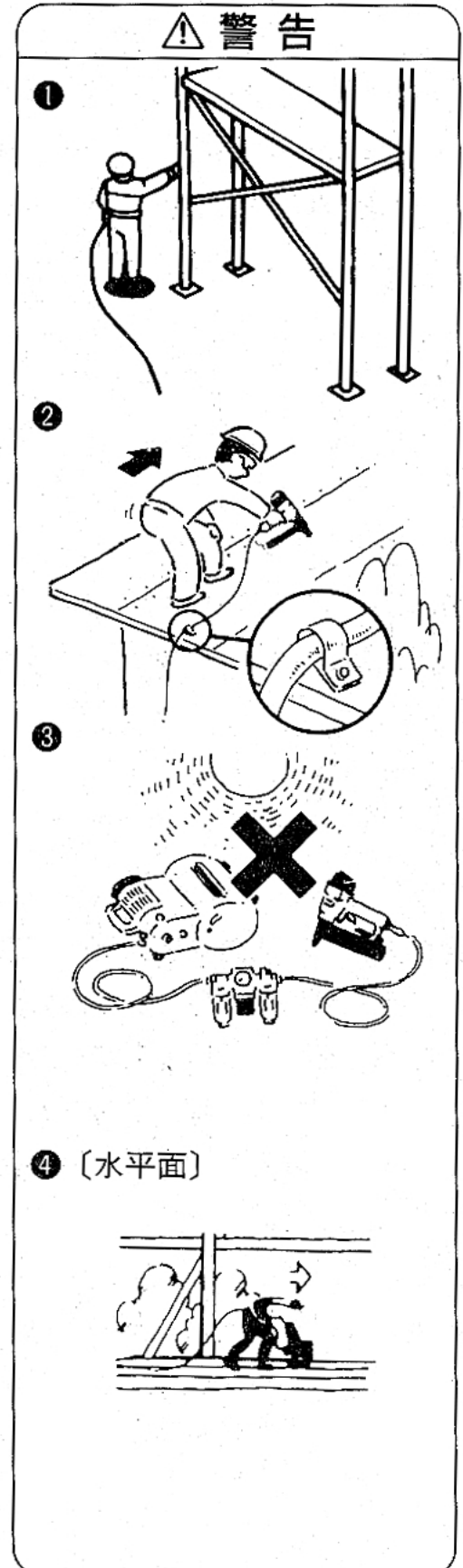

⑤ 垂直面のステープル打ち

本機を手の届く最も高いところまで差し上げ、上から順に下へステープル打ち作業を行ってください。

疲労の少ない作業ができます。

※内、外壁の同時打ちは絶対にしないでください。

⑥ 傾斜面のステープル打ち

下から上に向かって前進姿勢でステープル打ち作業を行ってください。上から下に後退すると足を踏みはずす危険があります。

⚠ 警告

⑤ [垂直面]**⑥** [傾斜面]

3

仕様及び付属品

商 品 名	マックス釘打機エアネイラ		
商 品 記 号	TA-34FP/425J	TA-34FP/1025J	TA-34FP/725M
バルブ機構	ヘッドバルブ方式		
ステープル送り機構	プッシャバネ送り		
マガジン形式	アンダーローディング方式		
寸 法	(H)163×(W)81×(L)266mm		
重 量	1.2kg		
使用ステープル	413J、413J-S 416J、416Jシロ、416J-S 419J、419Jシロ、419J-S 422J、422Jシロ、422J-S 425J、425Jシロ、425J-S	1013J、1013J-S 1016J 1019J、1019Jシロ、1019J-S 1022J、1022Jシロ、1022J-S 1025J、1025Jシロ、1025J-S	713M 716M 719M 722M、722Mシロ、722M-S 725M、725Mシロ、725M-S
ステープル装填数	100本(一連)		
使用空気圧範囲	3.5~6kg/cm ² (0.34~0.59MPa)		
使用ホース内径	5mm以上		
使用オイル	タービン油1種ISO VG32(JIS1号90番)		
付 属 品	ジェットオイル(油入)		

<ステーブルサイズ>

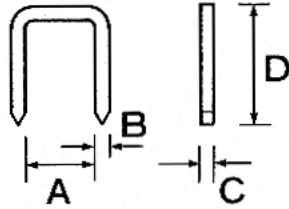

- 先端形状はチゼルポイントです。
- ステーブル記号の末尾のSはステンレス線材です。

(単位：mm)

ステーブル	A	B	C	D	先端形状
413J	4	0.6	1.2	13	 チゼル ポイント
413J-S	4	0.6	1.2	13	
416J	4	0.6	1.2	16	
416Jシロ	4	0.6	1.2	16	
416J-S	4	0.6	1.2	16	
419J	4	0.6	1.2	19	
419Jシロ	4	0.6	1.2	19	
419J-S	4	0.6	1.2	19	
422J	4	0.6	1.2	22	
422Jシロ	4	0.6	1.2	22	
422J-S	4	0.6	1.2	22	
425J	4	0.6	1.2	25	
425Jシロ	4	0.6	1.2	25	
425J-S	4	0.6	1.2	25	

(単位：mm)

ステーブル	A	B	C	D	先端形状
1013J	10	0.6	1.2	13	 チゼル ポイント
1013J-S	10	0.6	1.2	13	
1016J	10	0.6	1.2	16	
1019J	10	0.6	1.2	19	
1019Jシロ	10	0.6	1.2	19	
1019J-S	10	0.6	1.2	19	
1022J	10	0.6	1.2	22	
1022Jシロ	10	0.6	1.2	22	
1022J-S	10	0.6	1.2	22	
1025J	10	0.6	1.2	25	
1025Jシロ	10	0.6	1.2	25	
1025J-S	10	0.6	1.2	25	

(単位：mm)

ステーブル	A	B	C	D	先端形状
713M	7	0.8	1.3	13	 チゼル ポイント
716M	7	0.8	1.3	16	
719M	7	0.8	1.3	19	
722M	7	0.8	1.3	22	
722Mシロ	7	0.8	1.3	22	
722M-S	7	0.8	1.3	22	
725M	7	0.8	1.3	25	
725Mシロ	7	0.8	1.3	25	
725M-S	7	0.8	1.3	25	

4 使用方法

使用前に本機とエアコンプレッサを接続しないで使い方を覚えてください。

【ステープルの装填方法】

⚠ 警告

- ステープルを装填するときは、必ずエアホースをはずす。

手順

- ①クリックレバーをはずし、スライダユニットを引き出します。 <図-1>

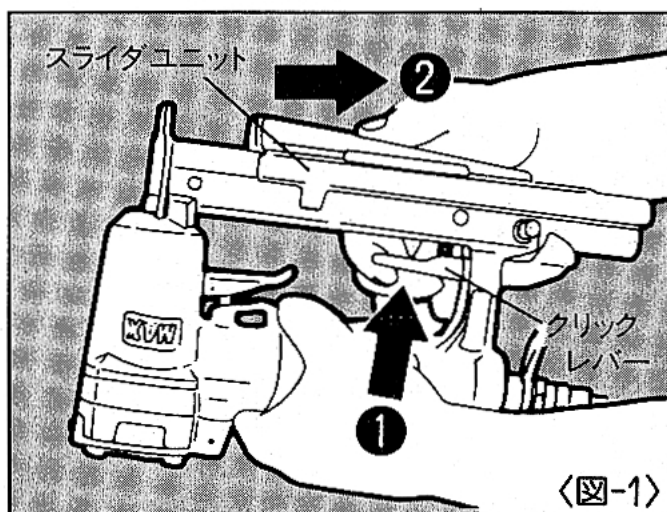

- ②ステープルの足を上にしてマガジン内に入れます。 <図-2>



⚠ 注意

- 一度に装填できるステープルは一連です。過剰に装填すると本機の故障の原因になります。

- ③スライダユニットを押し、クリックレバーを確実にセットします。 <図-3>



【打ち方】

⚠ 警告

- 打つ時以外は絶対にトリガに指をかけない。

本機は、トリガを引くだけでステープルが発射されます。ステープルを打ち込む時以外はトリガに指をかけないでください。誤って発射した場合には思いがけない事故につながります。ステープルを打ち込む時は射出口を確実に対象物に当ててからトリガを引いてください。

- 射出口を絶対に人体に向けない。

射出口を人に向け、誤って発射した場合には思いがけない事故につながります。また、射出口付近に手足等を近づけての作業は危険ですからさけてください。同時に打ち損じたステープルが人に当たらないよう作業中はまわりの人に注意をはらってください。

手順

- ①ステープルを打とうとする場所に射出口を当てます。
- ②トリガを引きます。

〈図-4〉

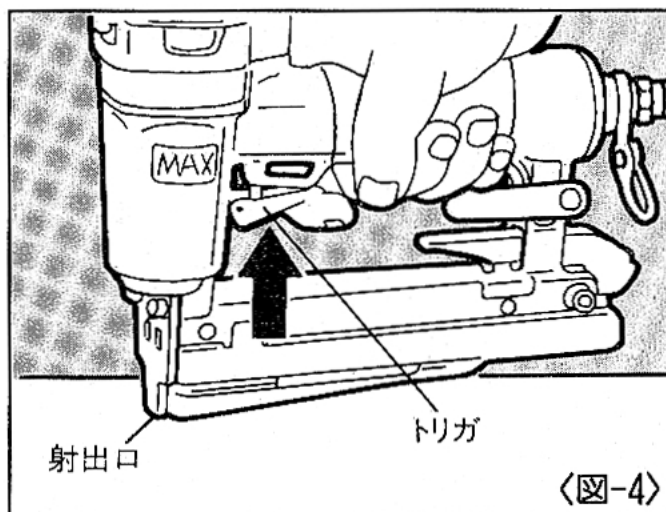

【排気穴の変え方】

⚠ 警告

- 排気穴を変える時は、必ずエアホースをはずす。

排気穴の方向は作業状況にあわせて、「前」「左」「右」に変えることができます。変更方法は、排気カバーの上についているボルトを六角棒スパナ4ではずし、排気カバーの位置を変えます。

〈図-5〉

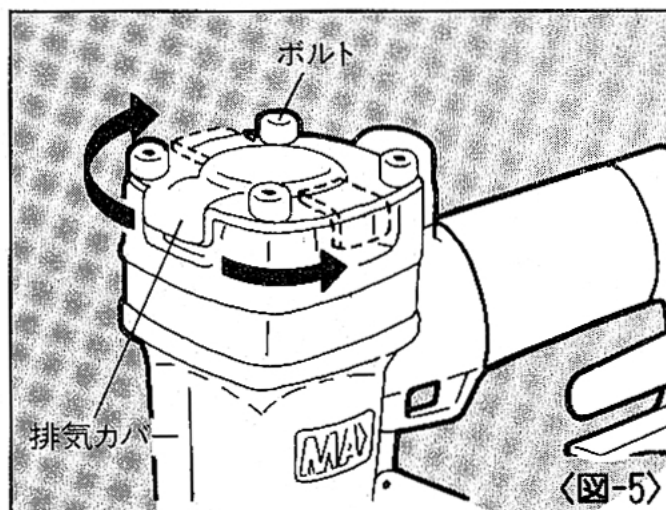

5 配管についての注意

⚠ 警告

●エアコンプレッサ以外の動力源は絶対に使用しない。

- ①動力源は必ずエアコンプレッサをお使いください。高圧ガス（例：酸素、アセチレン等）は絶対に使わないでください。
- ②エアセットはできるだけ本機1台に1セット取付けるようにしてください。
- ③エアホースは内径5mm以上、長さ30m以内で使用してください。エアセット使用時は、エアセットから釘打機までのエアホースを内径5mm以上、長さ5m以内で使用してください。

〈図-6〉

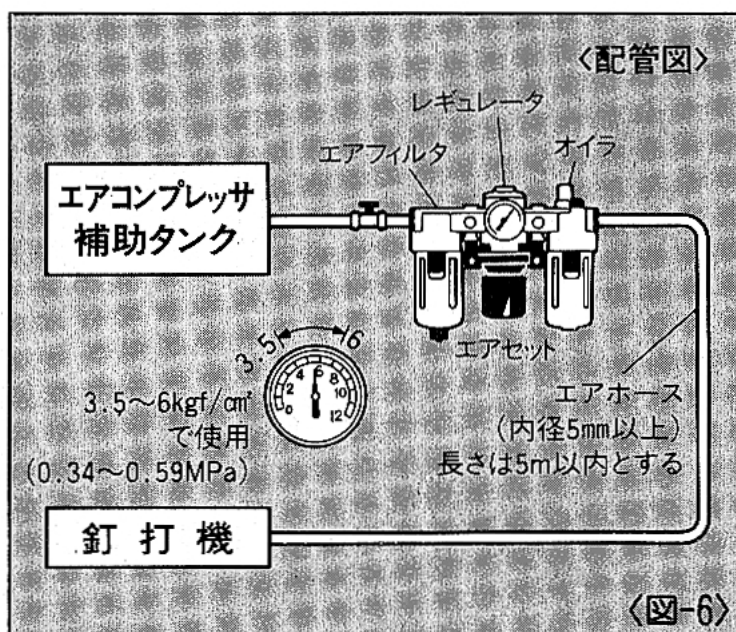

6 エアホースの接続

⚠ 警告

●エアホース接続の時は必ず厳守する。

エアホースを接続する時は誤って作動させないように下記のことを必ず守ってください。

1. トリガに指をかけない。
2. 射出口を人体に向けない。

手順

- ① エアプラグにエアホースのエアチャックを接続します。 <図-7>

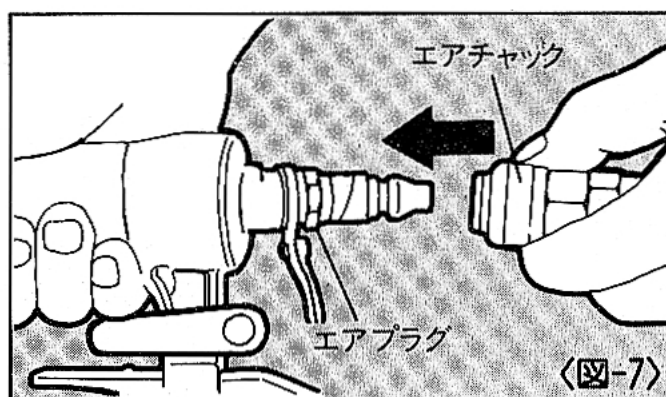

⚠ 警告

●作業中断時は必ずエアホースをはずす。

7

打込調整板の使い方と打込状態の確認

本機には打込深さを調整できる打込調整板が装備されています。打込みすぎは極端に保持力が低下しますので作業の際には打込状態を確認して、打込調整板で深さを調整してください。

〈図-8〉

警告

- 調整の時は、必ずエアホースをはずす。

手順

- ①エアホースをはずします。
- ②ステープルを装填します。
- ③エアコンプレッサの圧力を5kgf/cm² (0.49MPa) にセットします。
- ④本機にエアホースを接続します。
- ⑤打込対象物に打込調整板が接するように射出口を当て、テスト打ちしてください。打込みたい深さを確認します。
- ⑥エアホースをはずします。
- ⑦打込調整板を調整します。

〈図-9〉

調整は、調整板フックを下におろして打込調整板を左右に移動させて行います。フックをはなすと「カチッ」と音がしてセットされます。
(調整は7段階あります。)

※打込調整板は、出荷時射出口に一番近い位置にセットしてあります。

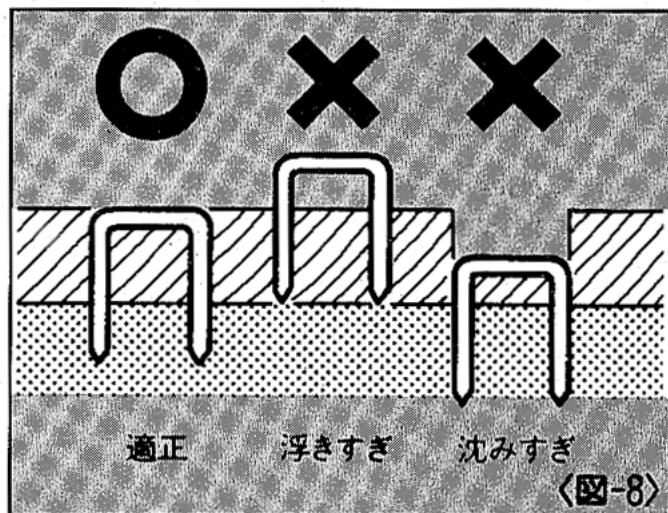

〈図-8〉

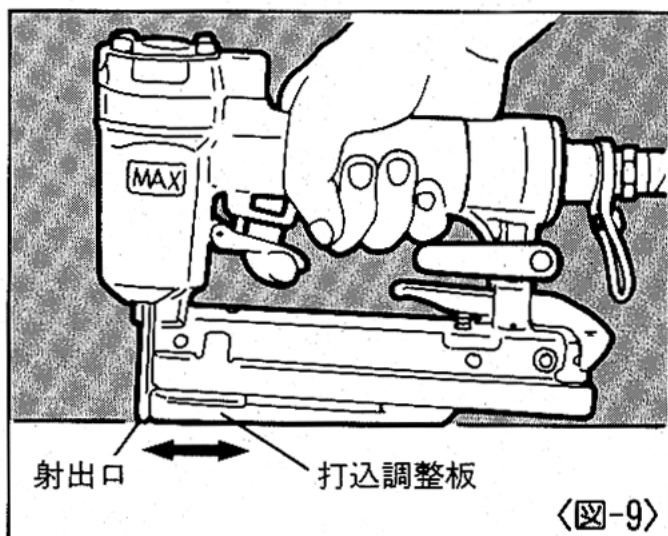

〈図-9〉

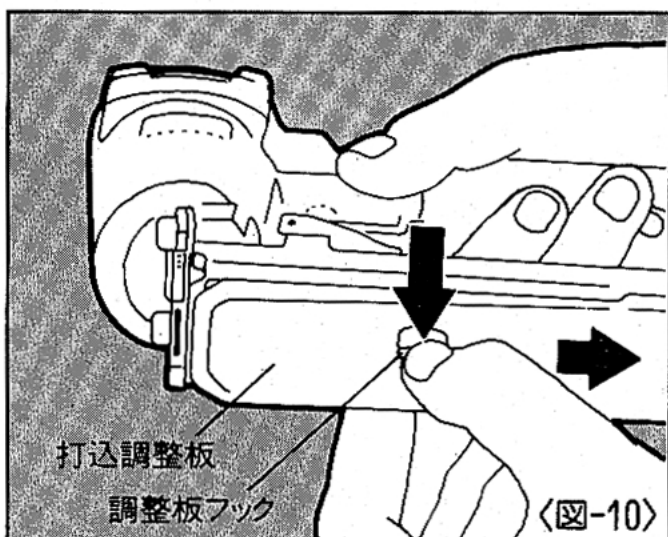

〈図-10〉

- ⑧エアホースを接続し、さらにテスト打ちをして適正かどうか確認してください。
- ⑨適正であれば調整完了です。不適正であれば以上の手順をくり返してください。
- ⑩適正状態が得られない場合はエアコンプレッサの空気圧を調整してください。

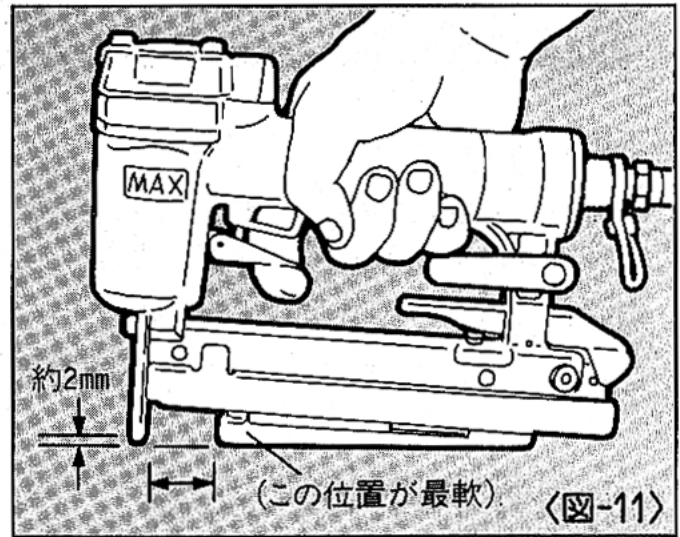

⚠ 警告

- 6kgf/cm² (0.59MPa) を超えた圧力では絶対に使用しない。

8 性能を維持するために

①本機を大切に使う

落したり、ぶついたり、叩いたりしますと、変形、亀裂や破損を生じる場合があります。危険ですから絶対に落したり、ぶついたり、叩いたりしないでください。

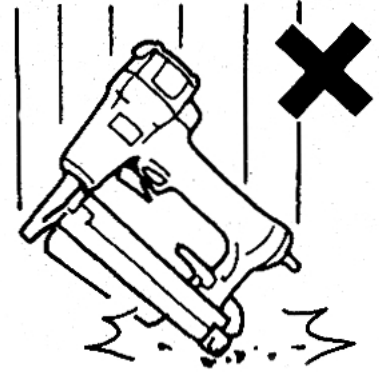

②カラ打ちをしない

ステーブルを装填しないでカラ打ちをくり返し行くと各部の耐久性が低下しますのでさけてください。

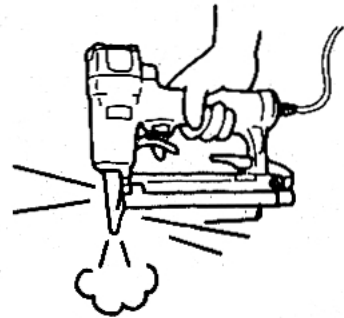

③エアセットを使用する

エアセットを使わないとエアコンプレッサ内の水分やゴミが本機内に入り、錆や摩耗が発生して作動不良の原因になります。なお、エアセットから本機までのエアホースは長すぎると圧力低下となりますので5m以内にしてください。

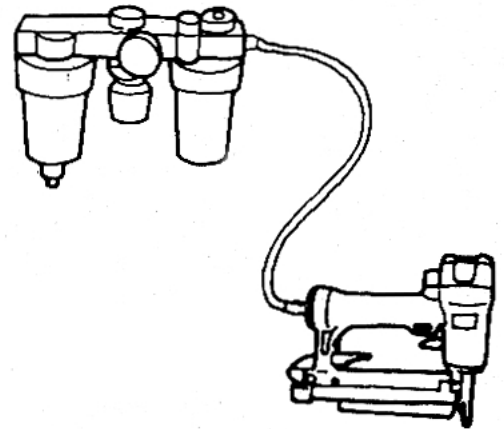

④本機の水抜きをする

作業終了時エアプラグを下に向け十分水抜きしてください。



⑤指定オイルを注油する

オイルはタービン油1種ISO VG32 (JIS1号90番)を必ずお使いください。使用前使用後にエアプラグの口より2~3滴注油してください。指定外のオイルを使用しますと、能力低下や故障の原因となります。



⑥エアコンプレッサのタンク、補助タンク、エアセットのエアフィルタの水抜きをする

エアコンプレッサのタンク、補助タンク、エアセットのエアフィルタに水がたまると能力低下や故障の原因となりますので定期的に水抜きをしてください。

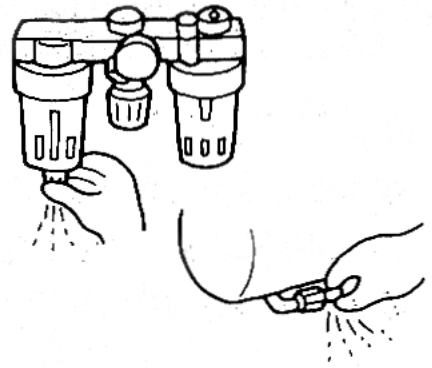

⑦定期的に点検する

本機の性能を維持するために清掃、点検を定期的に行ってください。点検はお買い求めの販売店又はマックスサービス㈱にお申しつけください。

【保証について】

- 本機には保証書（梱包箱に添付）がついています。
- 所定事項の記入および記載内容をお確かめのうえ、大切に保管してください。
- 本機の保証期間はご購入日より1年間です。

【アフターサービスについて】

- 本機の調子が悪いときは、使用を中止して、お買い求めの販売店又はマックスサービス㈱にご相談ください。
- 保証期間中の修理は保証書の記載内容に基づいて修理させていただきます。詳しくは保証書をご覧ください。
- 保証期間経過後の修理は、修理によって機能が維持できる場合に、ご要望により有償修理させていただきます。

【補修用性能部品の最低保有期間】

- 本機の補修用性能部品の最低保有期間は、製造打ち切り後6年です。
- 補修用性能部品とは、本機の性能を維持するために必要な部品です。

この取扱説明書は再生紙を使用しています。



本社・営業本部	〒103-8502	中央区日本橋箱崎町6-6	TEL(03)3669-8121代
東京支店	〒103-8502	中央区日本橋箱崎町6-6	TEL(03)3669-8118代
札幌支店	〒060-0041	札幌市中央区大通東6-12-8	TEL(011)261-7141代
仙台支店	〒984-0002	仙台市若林区卸町東2-1-29	TEL(022)236-4121代
名古屋支店	〒461-0025	名古屋市東区徳川1-11-23	TEL(052)935-8531代
大阪支店	〒553-0004	大阪市福島区玉川1-3-18	TEL(06)444-2031代
広島支店	〒733-0035	広島市西区南観音7-11-24	TEL(082)291-6331代
福岡支店	〒812-0006	福岡市博多区上牟田1-5-1	TEL(092)411-5416代
盛岡営業所	〒020-0824	盛岡市東安庭2-10-3	TEL(019)621-3541代
宇都宮営業所	〒321-0933	宇都宮市築瀬町2313	TEL(028)636-3012代
柏営業所	〒277-0871	柏市若柴297-12	TEL(0471)32-1500代
多摩営業所	〒190-0022	立川市錦町5-17-19	TEL(042)528-3051代
川崎営業所	〒213-0032	川崎市高津区久地597-1セブンエースト久地IF	TEL(044)844-4700代
浜松営業所	〒433-8117	浜松市高丘東2-22-15	TEL(053)439-3300代
岐阜営業所	〒501-6016	羽島郡岐南町徳田4-274	TEL(058)276-6551代
泉南営業所	〒596-0825	岸和田市土生町2-30-39	TEL(0724)36-2211代
神戸営業所	〒658-0081	神戸市東灘区田中町3-3-3	TEL(078)412-6220代
南九州営業所	〒891-0115	鹿児島市東開町3-24	TEL(099)269-5347代
新潟マックス(株)	〒955-0081	三条市東裏館2-14-28	TEL(0256)34-2112代
水戸マックス(株)	〒310-0043	水戸市松ヶ丘2-3-27	TEL(029)255-3761代
群馬マックス(株)	〒379-2215	佐波郡赤堀町大字今井543-2	TEL(0270)62-1123代
埼玉マックス(株)	〒331-0044	大宮市日進町3-421	TEL(048)651-5341代
千葉マックス(株)	〒284-0001	四街道市大日1870-1	TEL(043)422-7400代
横浜マックス(株)	〒241-0822	横浜市旭区さちが丘7-6	TEL(045)364-5661代
長野マックス(株)	〒399-0033	松本市笹賀8155	TEL(0263)26-4377代
長野営業所	〒381-2247	長野市青木島1-35-1	TEL(0262)85-6740代
静岡マックス(株)	〒422-8036	静岡市敷地1-3-26	TEL(054)237-6116代
金沢マックス(株)	〒921-8061	金沢市森戸2-15	TEL(076)240-1871代
富山営業所	〒930-0827	富山市上飯野字樋向割10-8	TEL(0764)52-0182代
福井営業所	〒918-8237	福井市和田東2-1711	TEL(0776)27-3378代
京滋マックス(株)	〒612-8414	京都市伏見区竹田段ノ川原町9	TEL(075)645-5061代
兵庫マックス(株)	〒673-0404	三木市大村109-1	TEL(0794)83-2121代
岡山マックス(株)	〒700-0971	岡山市野田3-23-28	TEL(086)246-9516代
四国マックス(株)	〒761-8056	高松市上天神町761-3	TEL(087)866-5599代
徳島営業所	〒770-0866	徳島市末広1-4-25	TEL(0886)23-0286代
松山営業所	〒790-0951	松山市天山町28-1	TEL(089)913-0608代
マックスサービス(株)本社	〒330-0038	埼玉県大宮市宮原町2-99-5	TEL(048)667-6448代
マックスサービス(株)大阪	〒553-0004	大阪市福島区玉川1-3-18	TEL(06)446-0815代
マックスサービス(株)名古屋	〒461-0025	名古屋市東区徳川1-11-23	TEL(052)935-8210代
マックスサービス(株)福岡	〒812-0006	福岡市博多区上牟田1-5-1	TEL(092)451-6430代
マックスサービス(株)広島	〒733-0035	広島市西区南観音7-11-24	TEL(082)291-5670代
マックスサービス(株)仙台	〒984-0002	仙台市若林区卸町東2-1-29	TEL(022)237-0778代
マックスサービス(株)札幌	〒060-0041	札幌市中央区大通東6-12-8	TEL(011)231-6487代

●マックスお客様ご相談ダイヤル(無料) 0120-22-8358
月～金曜日 午前9時～午後6時

●住所、電話番号などは都合により変更になる場合があります。