

Dry-Fan 24

常時換気機能付

電気式換気乾燥暖房機200V

保証書付

取扱説明書

品番

UFD-15SB

お買い上げいただいた商品の品番は、リモコンの右下に表示されています。

お客様用

このたびは換気乾燥暖房機をお買い上げいただき、まことにありがとうございます。

ご使用前に、この取扱説明書を必ずよく読み、十分に理解したうえで正しくご使用ください。

- この取扱説明書は、お使いになる方がいつでも見られる場所に、必ず保管しておいてください。
- 保証書は、記載してあるお買い上げ日・販売店・保証内容などをよく確認し、大切に保管しておいてください。
- この取扱説明書を紛失された場合や、ご不明な点があれば弊社にお問い合わせください。

施工者の皆様へ

この取扱説明書は必ずお客さまにお渡しください。



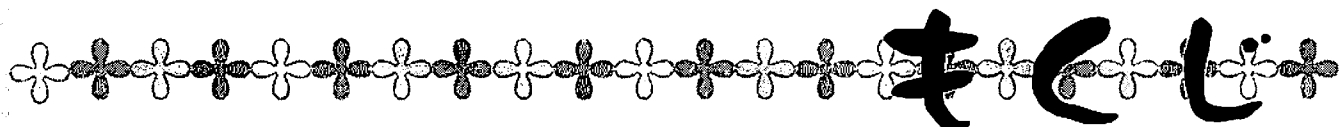

まぐび

1. 特に注意していただきたいこと	
安全にご使用いただくために必ずお守りください…	2
お願い…	5
2. 使用前に…	
特長と機能…	6
各部の名称とはたらき…	7
リモコン各部の名称とはたらき…	8
3. 使用方法	
時刻・タイマー表示窓について…	9
時刻の合わせかた…	9
切残時間・入時刻の設定方法…	10
24時間換気の使い方…	11
換気の使い方…	12
浴室乾燥のしかた…	12
乾燥の使い方…	13
上手な衣類乾燥のしかた…	13
衣類乾燥時間の目安…	13
洗濯物の乾燥範囲…	14
涼風の使い方…	14
暖房の使い方…	14
給湯器リモコンからの暖房操作…	15
4. 点検・お手入れなど	
お手入れ…	16
故障かな?と思われたら…	17
リセット操作について…	18
アフターサービス…	18
保証・修理について…	18
補修用性能部品の最低保有期間…	18
5. 仕様	19

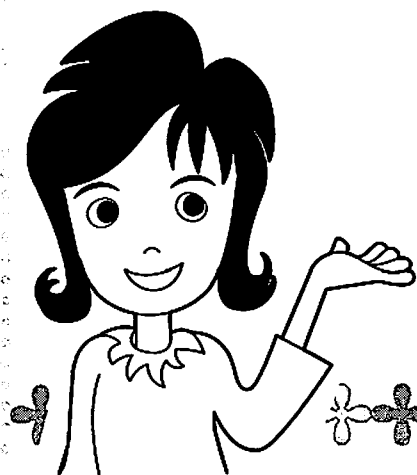

1. 特に注意していただきたいこと

▶安全にご使用いただくために必ずお守りください

- ご使用前に、この事項を必ずお読みのうえ、正しくご使用ください。
- この項に示した注意事項は安全に関する重大な内容を記載していますので、必ずお守りください。
- ここでの『人』とは、使用者のみでなく、ご家族、来客者および購入者から機器を譲渡された人も含みます。

▼表示の意味は次のとおりになっています。



警告

この表示を無視して、誤った取扱いをすると、人が死亡または重傷を負う可能性が想定される内容を示しています。



注意

この表示を無視して、誤った取扱いをすると、人が傷害を負う可能性及び物的損害のみの発生が想定される内容を示しています。

▼図記号の意味は次のとおりになっています。



「禁止」を表します



「分解禁止」を表します

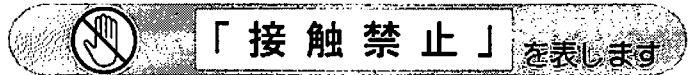

「接触禁止」を表します

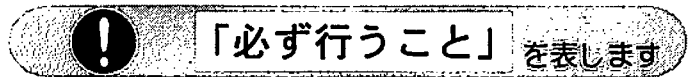

「必ず行うこと」を表します



「D種接地工事によるアース線を必ず接続すること」を表します

警告

内釜式風呂を設置した浴室では使用できません。



使用禁止

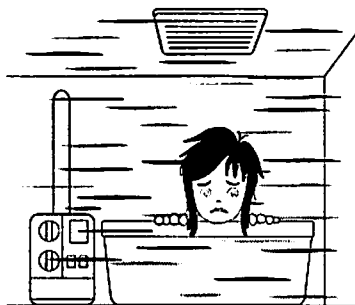

排気ガスが浴室内に逆流し、一酸化炭素中毒をおこす恐れがあります。

改造は行わないでください。また、修理技術者以外の人は、分解したり修理は行わないでください。



分解・修理禁止



火災・感電・けがの恐れがあります。
修理はフリーダイヤル **0120-011-408** までご連絡ください。

運転中に機器から異常音や異臭が感じられたら、使用を中止し分電盤のブレーカーを切ってください。



使用禁止

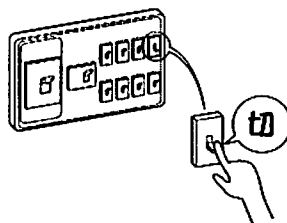

異常のまま運転を続けると火災や感電の恐れがあります。
※原因がわからない場合は、フリーダイヤル **0120-011-408** までご連絡ください。

アースをD種接地工事に基づいて確実に取り付け、漏電遮断器を設置してください。



D種接地工事による
アース線を必ず接続すること



故障や漏電のときに感電する恐れがあります。
※アースや漏電遮断器を取り付ける電気工事は販売店にご相談ください。

警告

ドライクリーニング油、ベンジンやシンナー、ガソリンなどの付着した衣類は、洗濯後でも絶対に乾燥させないでください。



乾燥禁止

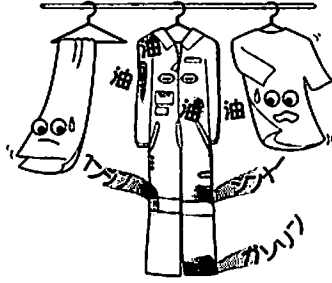

油の酸化熱による自然発火や、引火する恐れがあります。

交流200V以外では使用しないでください。



使用禁止



火災・感電や故障の恐れがあります。

注意

本体が浴室の天井に堅固に取り付けられていることを確認してください。



取付注意

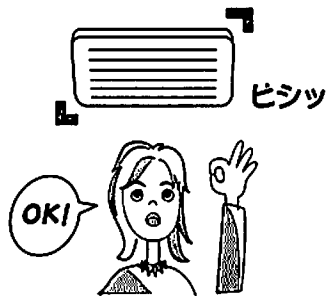

落下によりけがをする恐れがあります。

お掃除は分電盤のブレーカーを切ってから行ってください。(ぬれた手で入/切しないでください。)



ブレーカーを切る

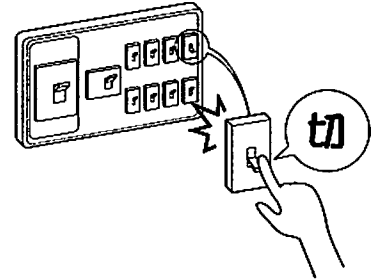

感電の恐れがあります。

リモコンが浴室の外に取り付けられていることを確認してください。



取付注意

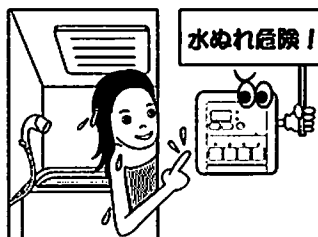

感電及び故障の恐れがあります。

お掃除の際、フィルターや部品などの取り付けは、確実に行ってください。



取付注意

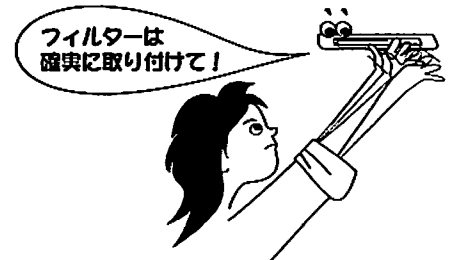

落下によりけがをする恐れがあります。

1. 特に注意していただきたいこと

▶安全にご使用いただくために必ずお守りください

⚠ 注意

運転中や停止直後はフロントパネルや本体内部には触れないでください。



接触禁止



やけどの恐れがあります。

本体各部やリモコンに直接水やお湯、かび取り剤等をかけないでください。



水かけ禁止

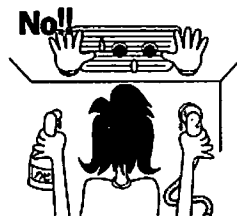

感電、故障や高温水の滴下によりやけどの恐れがあります。

フロントパネルをはずしてファンやヒーターに触れたり、指や棒を入れしないでください。



接触禁止



パネルは外さないこと!

感電、けが、やけどの恐れがあります。

乾燥運転や暖房運転を行った場合、ランドリーパイプが高温になっている場合があるため、触らないでください。



接触禁止

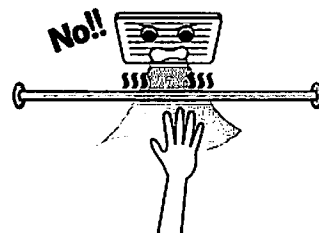

やけどの恐れがあります。

フロントパネルには、洗濯物などを直接かけないでください。



ふさぐこと禁止

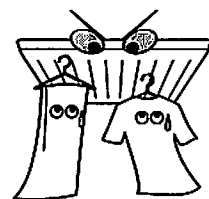

感電、けがや故障の恐れがあります。

フィルターをはずしたまま運転をしないでください。



使用禁止

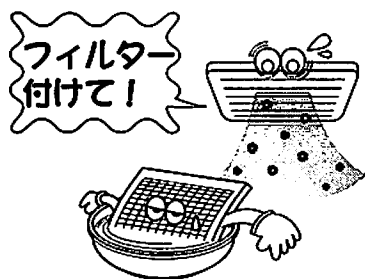

火災や故障の恐れがあります。

長時間、温風や涼風を身体にあてないでください。特に次のような方が使用する場合は、まわりの方が注意してあげてください。



使用禁止

- ・乳幼児、お年寄り、病人など自分の意志で身体を動かせない方
- ・皮膚の弱い方
- ・疲労の激しい方、深酒された方



脱水状態や体調悪化になる恐れがあります。

天井取付部などが痛んでいないか、定期的を確認してください。



取付確認



取付部などが痛んでいると、感電や機器の落下により、火災、けがの恐れがあります。

フィルターのお手入れは定期的に(1ヶ月に1回程度)必ず行ってください。



取付確認



フィルターが目詰まりしますと、運転効率の低下や故障の恐れがあります。

▶お願い

長時間使用しない場合は、分電盤のブレーカーを切っておいてください。



ブレーカーを切る

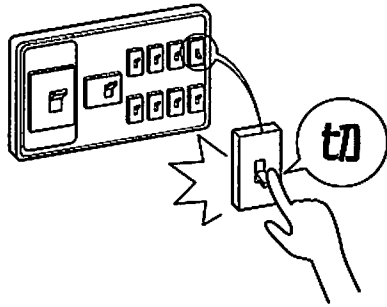

火災や漏電の恐れがあります。

入浴後は換気運転を行ってください。

換気



換気

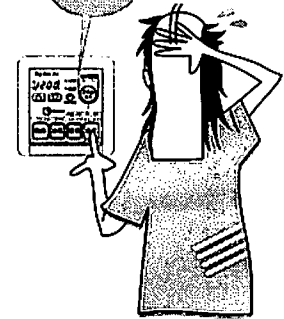

水滴がついたまま長時間運転しないと故障の恐れがあります。

雷が発生しているときは、すぐに使用を中止し分電盤のブレーカーを切ってください。



ブレーカーを切る



故障の恐れがあります。

※ 雷が遠ざかったことを確認してから分電盤のブレーカーを入れてください。

本体やランドリーパイプにぶら下がったり、異常に重いものを干さないでください。



禁止

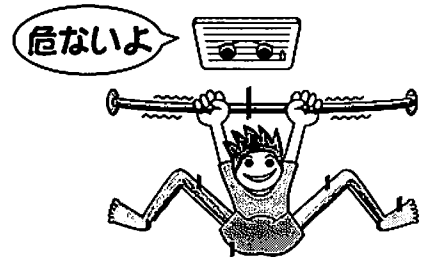

けがや故障の恐れがあります。

一般家庭用以外の目的に使用しないでください。



使用禁止

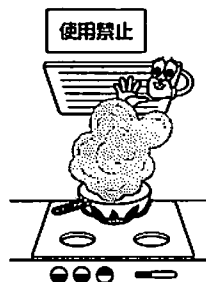

この商品は、浴室の換気・乾燥・暖房用です。業務用として使用しないでください。寿命が著しく短くなります。また、食品・動植物・精密機器・美術品等の乾燥に使用しないでください。商品の品質が低下する恐れがあります。

お手入れは機械が確実に停止してから行ってください。すべらないよう足元に注意し、手は手袋などで保護して行ってください。(すべりやすいスリッパなどをはいた状態での作業や、不安定な台での作業、浴槽の縁や風呂のふたの上での作業は危険ですので、行わないでください。)



注意



けがをする恐れがあります。

2. 使用前に・・・

▶ 特長と機能

24時間換気

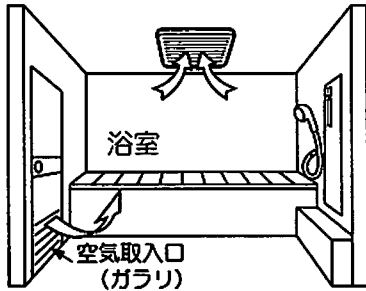

室内の汚れた空気を24時間排出し、室内を快適に保ちます。

☞11ページ

換気

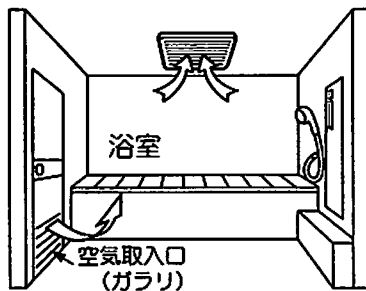

浴室の湯気や湿気を排出して、結露などを抑制します。

☞12ページ

フロー換気

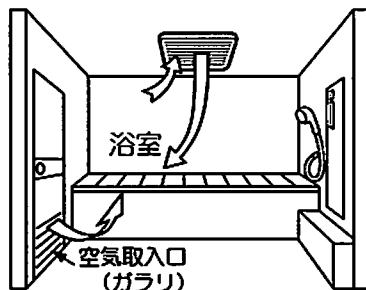

浴室に風を送りながら、浴室の湯気や湿気を排出して結露などを抑制します。

☞12ページ

乾燥

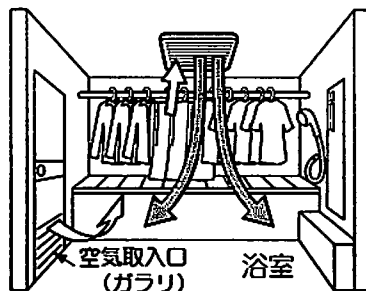

衣類を乾燥させます。

☞13ページ

涼風

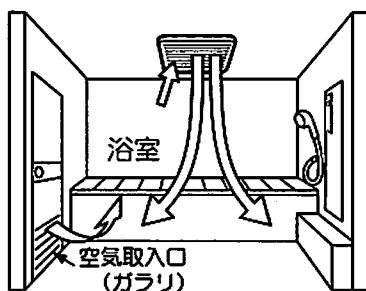

浴室が暑いとき、入浴中に扇風機として使用します。

☞14ページ

入浴前暖房(予備暖房)

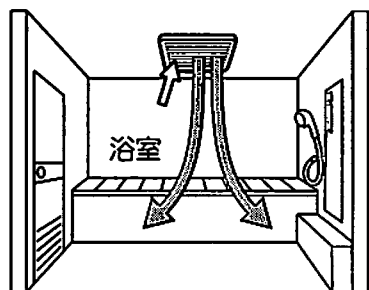

浴室が寒いとき、入浴前に浴室を暖めて快適に入浴できます。

☞14ページ

入浴中暖房

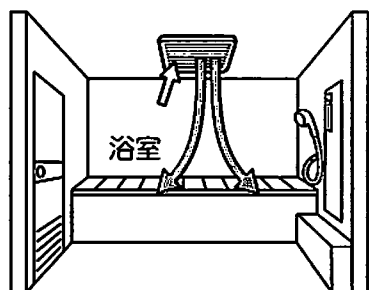

入浴中寒いとき、浴室を暖めて快適に入浴できます。

☞15ページ

▶各部の名称とはたらき

本体

※浴室に設置されています。
※細かい部分のデザインは異なる場合があります。

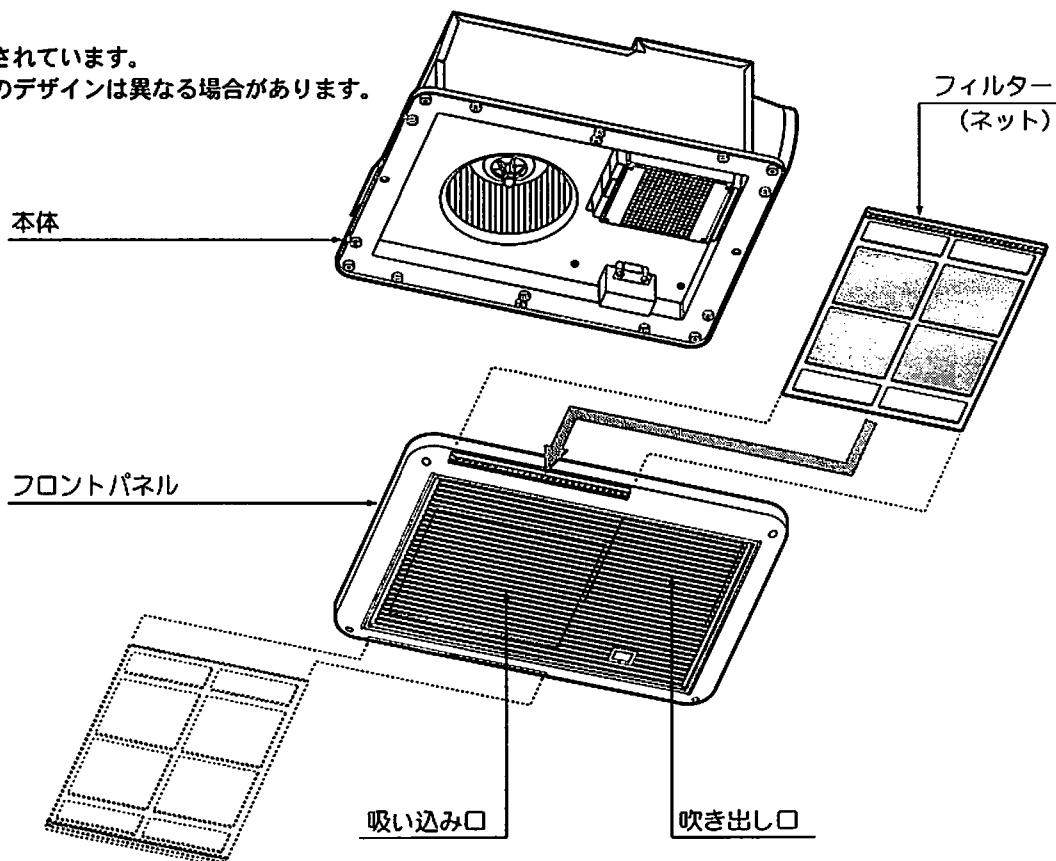

2. 使用前に・・・

リモコン各部の名称とはたらき

タイマー切替ボタン

入時刻・切残時間を切り替える
ときに使用します。

時刻・タイマー表示窓

現在時刻
入時刻
切残時間 を表示します。

時間設定ボタン

現在時刻
入時刻
切残時間
を設定するときに使用します。

時刻/セットボタン

現在時刻を表示するとき、
設定・修正をするときに使用します。

乾燥ボタン

衣類乾燥として使用します。

涼風ボタン

扇風機代わりとして使用します。

24時間換気ボタン

24時間換気運転をするとき、
24時間換気運転を一時停止
するときに使用します。
ボタンを押すごとに24時間換気
標準ランプが点灯、一時停止ラ
ンプが点灯します。

ボタンを3秒以上押し続ける
とランプが消灯し停止します。

リセットボタン

異常時やすべての設定をリセッ
トするときに使用します。

換気ボタン

浴室を換気するときに使用します。

暖房ボタン

入浴前に浴室内を暖めておくとき、
入浴中に浴室内を暖めるときに
使用します。

注意書きシール

注意事項が表示されています。

初めて電源を入れる場合の注意

- ① 分電盤内の換気乾燥暖房機用のブレーカーを入れてください。乾燥ランプが点滅し、時刻・タイマー表示窓に午後12:00が点滅表示されます。
- ② 時計の時刻合わせを行ってください。☞設定方法は9ページへ
- ③ 24時間換気ボタンを押してください。

24時間換気標準ランプが点灯し、24時間換気運転が開始します。

※換気乾燥暖房機の「24時間換気」は換気を連続して行います。24時間換気は住宅の全般換気の為に必要ですので、すぐに運転を開始し、できるだけ停止させないでください。また、全般換気をスムーズに行う為に、浴室ドアの空気取入口、居室や台所に設置されている外気取入口(給気口)を開いてください。

お願い！ ● リモコンが浴室の外に取り付けられていることを確認してください。洗面所側の壁が正しい取り付け位置です。
● リモコンを操作する場合は、目的に合わせて正確にボタンを押し、ランプの点灯を確認してください。

3. 使用方法

▶時刻・タイマー表示窓について

※現在時刻・切残時間・入時刻のいずれかが表示されています。

24時間換気の標準または一時停止点灯中のとき
全てのランプが消えているとき
現在時刻が表示されています。

「乾燥」「涼風」「入浴前暖房」「入浴中暖房」「ブロー換気」「標準換気」の
いずれかの機能が運転中のとき

- ★入時刻 → 入時刻が表示されています。
- ★切残時間 → 切残時間が表示されています。

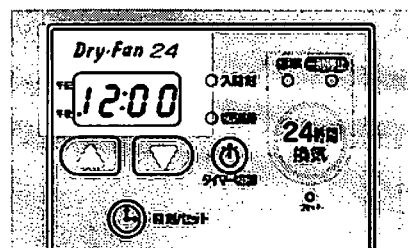

- 切残時間、入時刻が表示されている時に、現在時刻を確認したい
時刻/セットボタンを押すと10秒間表示されます。
10秒以内にもう一度時刻/セットボタンを押すと切残時間、入時刻表示に戻ります。

▶時刻の合わせかた

※ブレーカーを入れたとき、リセットボタンを押したとき、必ず時刻設定をしてください。
設定しないと、入時刻機能が使えません。(タイマー切替ボタンを押しても、入時刻に切替わりません)

- ①ブレーカーを入れる。(リセットボタンを押す)
乾燥ランプと時刻・タイマー表示窓の「12:00」が点滅表示します。
- ②▲▼を押し、現在時刻に合わせます。
- ③⌚/セットを押します。
同時に時計がスタートします。時刻の設定が完了しました。

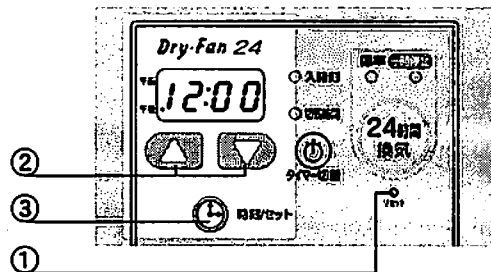

- 現在時刻を修正したい
- ①⌚/セットを3秒押し続けます。
時刻・タイマー表示窓時間が点滅します。
この状態になると、時刻合わせができます。
- ②▲▼を押し、現在時刻に合わせます。
- ③⌚/セットを押します。
同時に時計がスタートします。時刻の修正が完了しました。

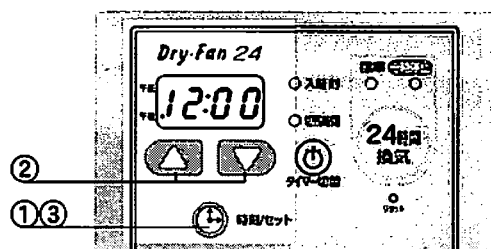

- あやまって時刻/セットボタンを3秒以上押ししてしまった
- 時刻を修正しないでもとの表示にもどしたい
☞各機能ボタンのいずれかを押すか、そのまま10秒放置してください。

詳しい設定方法

▲▼を押すと1分単位で変化します。
押し続けると、連続して変化します。
10秒以上押し続けると、1時間単位で変化します。
午前と午後の切替について
午前11:59 ▲を押す⇒午後12:00
午前12:00 ▼を押す⇒午後11:59
午後11:59 ▲を押す⇒午前12:00
午後12:00 ▼を押す⇒午前11:59

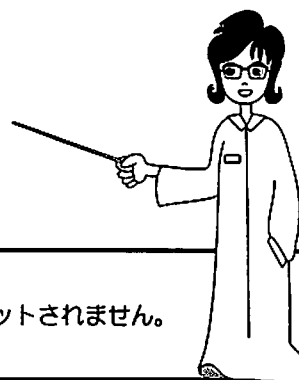

★モ 現在時刻を合わせたら、必ず「時刻/セット」ボタンを押してください。
現在時刻をセットする前に各機能ボタンを押すと、その機能の運転が始まり現在時刻はセットされません。
点滅表示のまま10秒放置すると、セットされないまま設定前の表示にもどります。

3. 使用方法

▶ 切残時間・入時刻の設定方法

切残時間の設定

切残時間とは、設定した時間が経過すると、自動で運転が停止する機能です。

※切残時間を設定しない運転(連続運転)はできません。

切残時間の初期設定

乾燥	→ 3時間
涼風	→ 3時間
暖房	→ 1時間
換気	→ 3時間

① 「乾燥」「暖房」「涼風」「換気」、使いたい機能のボタンを押します。

切残時間のランプが点灯し、運転が始まります。

② を押し、時間を設定してください。

10分単位で時間を増やします。

10分単位で時間を減らします。

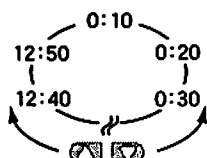

※ 12:50の時に を押しと、0:10になります。

0:10の時に を押しと、12:50になります。

※ ボタンを持ち0.5秒以上押し続けると、連続して変化します。

※ 0:00の設定はできません。

※ 運転時間は12時間50分まで設定できます。
但し、「暖房」運転の場合、24時間換気が設定されているときは、運転時間の設定が1時間までしか行えません。

例 このような数字のときには…

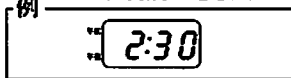

2時間30分後に、運転が停止します。

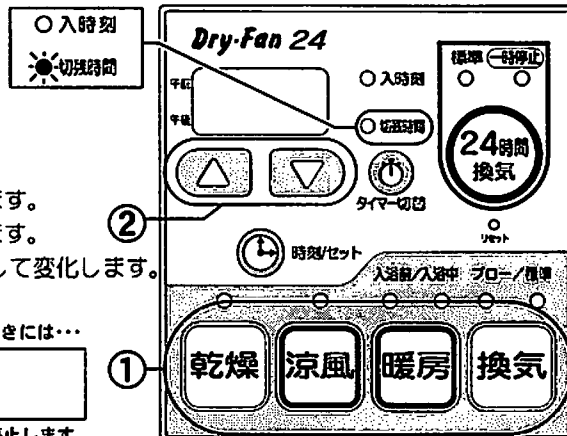

入時刻の設定

入時刻とは、設定した時刻になると、自動で運転が開始する機能です。

※入時刻ランプが点灯していないと、この機能は作動しません。

※設定した入時刻になると、切残時間運転が始まります。

※入時刻は現在時刻が設定されていないと、使用できません。

入時刻の初期設定

乾燥	→
涼風	→ 午後11時
暖房	→
換気	→

① 「乾燥」「暖房」「涼風」「換気」、使いたい機能のボタンを押します。

切残時間のランプが点灯し、運転が始まります。

② 切残時間を設定後、タイマー切替ボタンを押します。

入時刻のランプが点灯します。

③ を押し、時刻を設定してください。

時刻の設定が終わりましたら完了です。

10分単位で時間を増やします。

10分単位で時間を減らします。

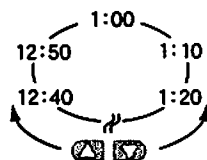

※ 12:50の時に を押しと、1:00になります。

1:00の時に を押しと、12:50になります。

※ ボタンを0.5秒以上押し続けると、連続して変化します。

※ 0:00の設定はできません。

午前と午後の切替について

午前 11:50 を押し ⇒ 午後 12:00

午前 12:00 を押し ⇒ 午後 11:50

例 このような数字のときには…

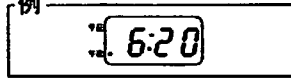

午後6時20分に、運転が開始します。

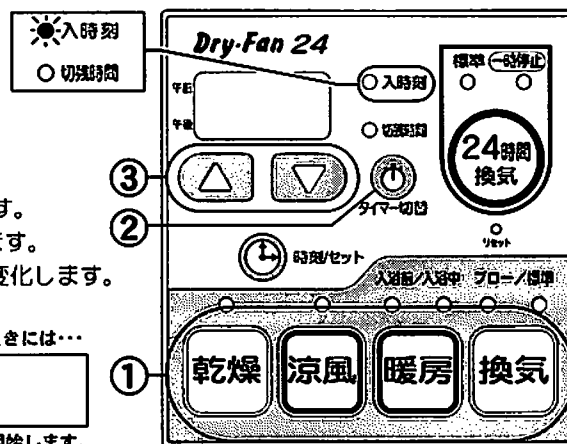

メモ

● 切残時間表示は、残り時間を1分ごとに減算して表示します(時刻表示ではありません)。設定と同時にカウントし始め、停止後再度運転すると、前回設定した時間を表示します。ただし、24時間換気解除の状態で「暖房」の切残時間を1時間以上に設定した場合でも、その後24時間換気を行うと「暖房」の切残時間は1時間と記憶されます。

● 「24時間換気」運転は、切残時間、入時刻の設定ができません。

● 切残時間、入時刻は「乾燥」「涼風」「入浴前暖房」「入浴中暖房」「ブロー換気」「標準換気」各運転ごとに記憶します。別々に設定してください。

▶24時間換気の使い方

- ♣ この換気乾燥暖房機は「24時間換気」動作で常に浴室の換気を行います。
24時間換気は住宅の全般換気の為に必要ですので、できるだけ停止させないでください。

※24時間換気運転中は浴室ドアの空気取入口(ガラリ)を開けてください。
空気取入口がない場合は、ドアを少し開けてください。

リモコンの24時間換気ボタンを押すことに

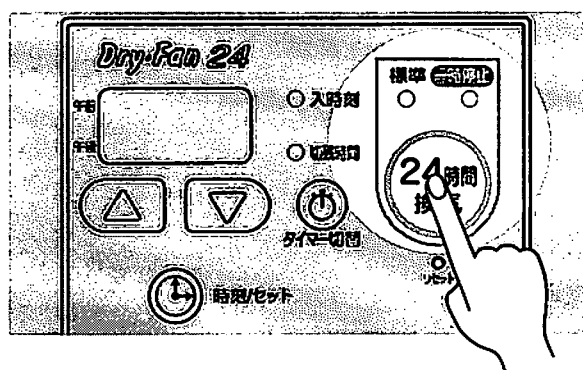
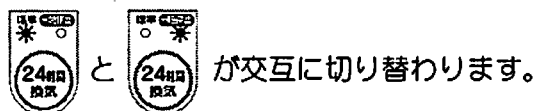

- ※一時停止に切り替わってから1時間経過すると、自動で標準ランプが点灯し、24時間換気運転に戻ります。
- ※この機能は連続運転のため、切残時間、入時刻の設定はできません。
- ※「24時間換気」運転中に「乾燥」「涼風」「暖房」「換気」いずれかのボタンを押すと、その機能の運転が始まります。ただし、各機能の入時刻ランプが点灯し、各機能が停止しているときは、「24時間換気」運転が動作しています。
- ※「乾燥」「涼風」「入浴前暖房」「入浴中暖房」「ブロー換気」「標準換気」いずれかの運転中は、24時間換気ボタン操作は操作できません。運転しているボタンを押し、運転を停止させてください。

「24時間換気」を停止させるには

「24時間換気」ボタンを3秒以上押し続けます。
標準または一時停止ランプが消灯し、運転が停止します。

メモ

- 入浴した際に、風があたり寒いと感じたときは、リモコンの24時間換気ボタンを押して、一時停止にしてください。
24時間換気運転が1時間停止します。
- 浴室の空気取入口(ガラリ)、及び外気取入口(給気口)等の目詰まりに注意して、清掃等をこまめに行ってください。
また、外気取入口(給気口)等は建物全体の換気をスムーズに行なうため、常時開けておいてください。
- 「24時間換気」は連続的に運転した場合に効果が発揮されます。停止した場合には、その効果が発揮されないことにご留意ください。
- 「乾燥」「暖房」「涼風」「ブロー換気」運転から「24時間換気」運転に切り替わる時、ファンが一旦停止し再度動作するまでに数秒～10数秒間かかります。

3. 使用方法

▶換気の使い方

フロー換気運転の使い方

♣浴室に風を送りながら換気します。浴室を乾燥させたいときに使用してください。

換気ボタンを押します。

フロー換気ランプが点灯し、フロー換気運転が始まります。
※「乾燥」「暖房」「涼風」「標準換気」「24時間換気」運転から切り替えるとき、ランプはすぐに切り替わりますが、換気運転が動作するまでに数秒～10数秒間かかります。

切残時間と必要であれば入時刻を設定します。☞設定方法は10ページへ

切残時間終了後、フロー換気運転が停止します。

※運転途中でも、換気ボタンを2回押すことで、運転を停止させることができます。

このとき、24時間換気標準ランプが点灯している場合は、24時間換気運転に切り替わります。☞24時間換気の使い方は11ページをお読みください。

☆2回目以降は、前回設定した時間が記憶されています。

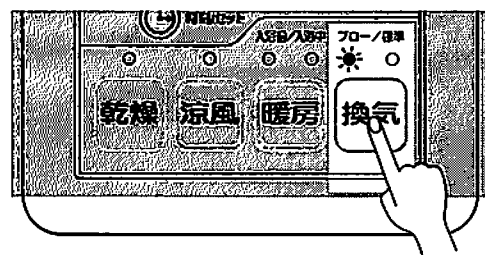

標準換気運転の使い方

♣浴室の湿気を排気します。入浴後など浴室を使用した後に使用してください。

リモコンの換気ボタンを2度押します。

1度目→フロー換気ランプが点灯し、フロー換気運転が始まります。

2度目→フロー換気ランプから換気標準ランプの点灯に切り替わり、換気運転が始まります。

※「乾燥」「涼風」「暖房」「フロー換気」運転から切り替えるとき、ランプはすぐに切り替わりますが、標準換気運転が動作するまでには10数秒～数10秒間かかります。

切残時間と必要であれば入時刻を設定します。☞設定方法は10ページへ

切残時間終了後、換気運転が停止します。

※運転途中でも、もう一度換気ボタンを押すことで、運転を停止させることができます。このとき、24時間換気標準ランプが点灯している場合は、24時間換気運転に切り替わります。

☞24時間換気の使い方は11ページをお読みください。

☆2回目以降は、前回設定した時間が記憶されています。

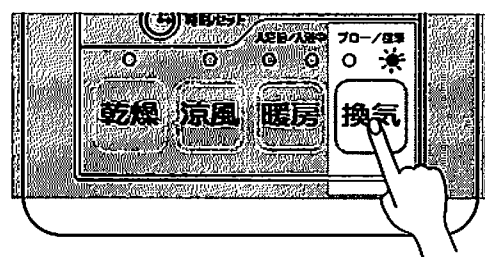

換気ボタンを押すごとに

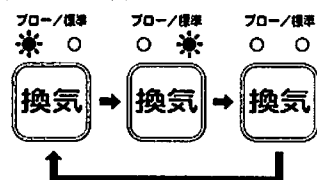

と切り替わります。

浴室乾燥のしかた

※浴室の乾燥、カビ抑制の為に、入浴後に行うことをおすすめします。

- ① 浴槽に、お湯または水があるときは浴槽にふたをしてください。
- ② 浴室ドアの空気取入口(ガラリ)を開けてください。
空気取入口がない場合は、ドアを少し開けてください。
- ③ 壁面などに水滴(結露水)が付着している場合は、拭き取っておくと効果的です。
- ④ 換気ボタンを押し、切残時間を3時間以上に設定し、フロー換気運転を行なってください。

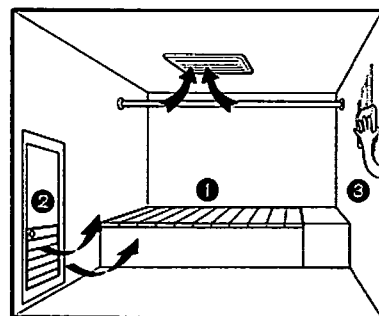

メモ

- 換気時間は、浴室の種類、大きさ、季節によって異なります。
- 一日一回以上換気運転を行ってください。
- 天井、壁、カウンターなどの水滴は乾きにくい場合があります。
- 寒冷期に湯気をとるためフロー換気をすると、湿気が結露し水滴になって落下することがあります。
湯気をとるためには入浴前に暖房することをおすすめします。
- リセット後やブレーカーを入れた後の初期状態のとき、「換気」ボタンを押すと24時間換気標準ランプも同時に点灯します。

▶ 乾燥の使い方

- ❖ 洗濯物を温風で乾燥させます。天気が悪いときなど洗濯物を外に干せないとき、浴室内に洗濯物を吊るして使用してください。

リモコンの乾燥ボタンを押します。

乾燥ランプが点灯し、乾燥運転が始まります。

※「暖房」「換気」「24時間換気」運転から切り替えるとき、ランプはすぐに切り替わりますが、乾燥運転が動作するまでに10秒数～数10秒間かかります。

切残時間/入時刻を設定します。☞設定方法は10ページへ

切残時間終了後、乾燥運転が停止します。

※切残時間が終了しなくても、もう一度乾燥ボタンを押すと、運転が停止します。

この時、24時間換気ボタンの標準ランプが点灯していると、24時間換気運転になります。



☞24時間換気の使い方は11ページをお読みください。

乾燥ボタンを押すごとに **乾燥** と **乾燥** が交互に切り替わります。

★2回目以降は、前回設定した時間が設定されています。



■深夜電力(時間帯別電灯)などの低価格電力契約をされているお客様は、入時刻で事前に契約時間から運転開始するように設定しておくことが可能です。※時間帯別電灯制度については、各電力会社にお問い合わせください。



- 乾燥運転終了後、ファンが約10秒間まわり停止します。ヒーター部冷却のための運転ですので、故障ではありません。
- 暖房運転で洗濯物の乾燥はしないでください。
- リセット後やブレーカーを入れた後の初期状態のとき、「乾燥」ボタンを押すと24時間換気標準ランプが同時に点灯します。

上手な衣類乾燥のしかた

<p>●洗濯物はじゅうぶん脱水してください。</p> <p>じゅうぶん脱水</p> 	<p>●洗濯物に風が当たるように間隔を適度にあげてください。</p> 	<p>●乾きにくい洗濯物(厚手の木綿類など)は温風吹出口の近くに吊してください。</p> 	<p>●背丈の長い洗濯物は下の方が乾きにくいので、折り返して吊してください。ただし折り返し部が重ならないようにしてください。</p> 
<p>●洗濯物の乾き具合により、途中で位置を入れ替えると効果的です。</p> 	<p>●浴槽には必ずふたをしてください。</p> <p>ふたを閉めましょう</p> 	<p>●壁面などに水滴(結露水)が付着している場合、拭き取っておくと効果的です。</p> <p>キコツ キコツ</p> 	<p>●浴室のドアの空気取入口(ガラー)を開けてください。空気取入口がない場合は、ドアを少し開けてください。洗面所のドアも同様です。</p> 

衣類乾燥時間の目安

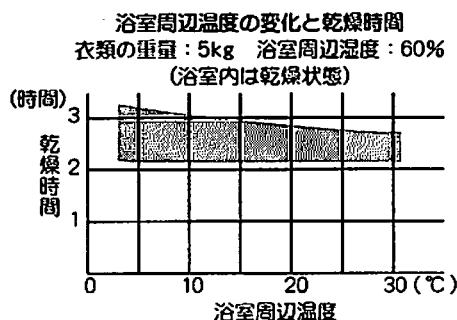
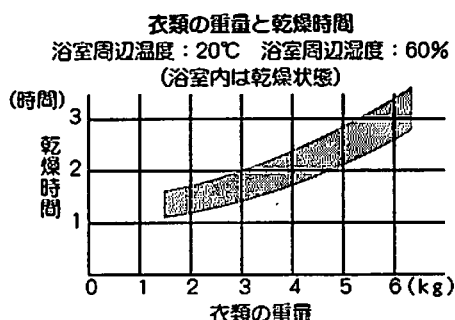

- 上記乾燥時間グラフは、洗濯物を全自動洗濯機にて8分間脱水、浴室内は水滴のない乾燥状態で、浴室の広さが1.6m×1.6m×2.1mの時の目安です。
- 乾燥時間は、衣類の総重量が洗濯前の重量に戻るまでの時間としています。衣類の種類によっては若干の湿り気が残る場合があります。
- 乾燥時間は、季節、室温、浴室の種類・材質・形状、浴室内の乾燥状態、洗濯物の種類、脱水状態、洗濯物を吊るす位置などによって変化し、乾きにくい場合があります。

3. 使用方法

洗濯物の乾燥範囲

- 洗濯物を乾燥させる場合は、右図の乾燥空間内に干してください。
乾燥空間の外では、乾燥時間が長くなります。

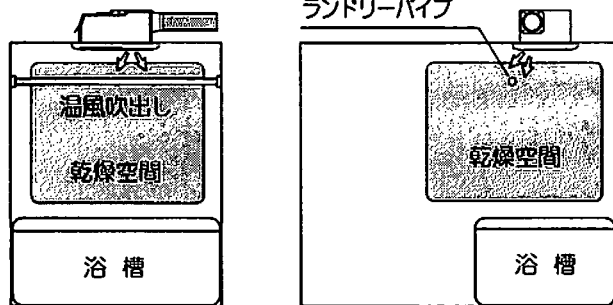

▶ 涼風の使い方

- ◆ 浴室に風を送ります。扇風機替わりに使用し、入浴を快適にします。夏場など、浴室が暑く蒸している時に使用してください。

リモコンの涼風ボタンを押します。

涼風ランプが点灯し、涼風運転が始まります。
※「暖房」「換気」「24時間換気」運転から切り替えるとき、ランプはすぐに切り替わりますが、本体が動作するまでに10数秒～数10秒かかります。

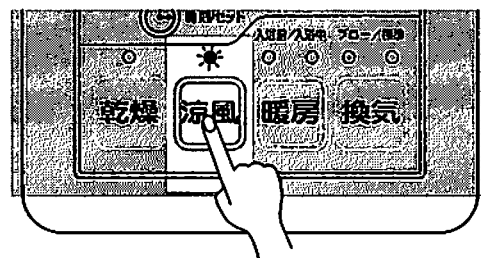

切残時間/入時刻を設定します。☞設定方法は10ページへ

切残時間終了後、涼風運転が停止します。

※切残時間が終了しなくても、もう一度涼風ボタンを押すと、運転が停止します。

この時、24時間換気ボタンの標準ランプが点灯していると、24時間換気運転になります。

☞24時間換気の使い方は11ページをお読みください。

涼風ボタンを押すごとに  と  が交互に切り替わります。

☆2回目以降は、前回設定した時間が設定されています。

★モ

- 涼風機能は、浴室内の空気を循環する機能で、冷風を出す機能ではありません。
- 温度の設定はできません。
- リセット後やブレーカーを入れた後の初期状態のとき、「涼風」ボタンを押すと、24時間換気ランプも同時に点灯します。

▶ 暖房の使い方

入浴前暖房の使い方

- ◆ 浴室に温風を送ります。入浴前に浴室を暖めておき、入浴を快適にします。冬場など、浴室が冷えて寒いときに使用してください。

リモコンの暖房ボタンを押します。

入浴前暖房ランプが点灯し、入浴前暖房運転が始まります。
※「乾燥」「涼風」「入浴中暖房」「換気」「24時間換気」の運転から切り替えるとき、ランプはすぐに切り替わりますが、本体が動作するまでに数秒～10数秒かかります。

切残時間と必要であれば入時刻を設定します。☞設定方法は10ページへ

※「暖房」運転のとき、24時間換気の時停止ランプが点灯している場合は運転時間の設定が1時間までしか行えません。

切残時間終了後、暖房運転が停止します。

※運転中でも、暖房ボタンを押すことで、運転を停止させることができます。

このとき、24時間換気標準ランプが点灯している場合は、24時間換気運転に切り替わります。また、運転が切り替わる際、本体は数秒間停止します。

☞24時間換気の使い方は11ページをお読みください。

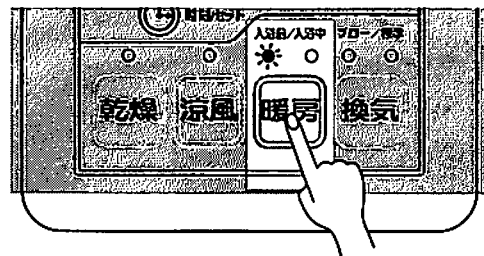

☆2回目以降は、前回設定した時間が記憶されています。

▶ 暖房の使い方(続き)

入浴中暖房の使い方

♣ 浴室に温風を送ります。入浴中、浴室が冷えて寒いときに使用してください。

リモコンの暖房ボタンを2回押します。

入浴中暖房ランプが点灯し、入浴中暖房運転が始まります。
入浴中暖房運転は3分間運転→1分間停止をくり返し行います。
断続運転となります。異常ではありません。
※「乾燥」「涼風」「換気」「24時間換気」の運転から切り替える
とき、ランプはすぐに切り替わりますが、本体が動作する
までに数秒～10数秒間かかります。

切残時間と必要であれば入時刻を設定します。☞設定方法は10ページへ

※「暖房」運転のとき、24時間換気の一時停止ランプが点灯している場合は運転時間の
設定が1時間までしか行えません。

切残時間終了後、暖房運転が停止します。

※運転途中でも、暖房ボタンを押すことで、運転を停止させる
ことができます。このとき、24時間換気標準ランプが点灯してい
る場合は、24時間換気運転に切り替わります。また、運転が切
り替わる際、本体は数秒間停止します。

☞24時間換気の使い方は11ページをお読みください。

★2回目以降は、前回設定した時間が記憶されています。

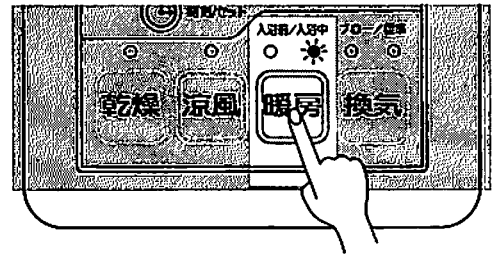

暖房ボタンを押すごとに

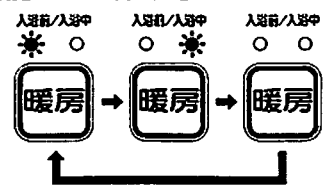

と切り替わります。



- 入浴前に浴室が冷えきっているときは、入浴される約30分～1時間前から入浴前暖房することをおすすめします。
(ただし、浴室の種類、大きさ、季節によって暖房効果は異なります) 入時刻で、事前に暖房開始時間を設定しておくとう便利です。
- 浴室内が湯気でモヤモヤしている場合は、暖房運転すると湯気のモヤモヤが少なくなります。
- 入浴中寒いと感じたら、入浴中暖房をご使用ください。

給湯器リモコンからの暖房操作

♣ 給湯器リモコンから暖房運転を切り替えることができます。あわせて給湯器リモコンの取扱説明書もご確認ください。

♣ INAXのシンクロオート対応給湯器および給湯器リモコンとセットした場合のみ有効な機能です。

暖房運転を「入」切したいとき

- ① 浴室用給湯器リモコンの **暖房 入/切** ボタンを押し、
入浴前暖房を開始させます。
- ② **暖房 入/切** ボタンを押すことで、
入浴前暖房⇒入浴中暖房⇒停止を繰り返します。
また、暖房機リモコンの **暖房** ボタンで
切り替えることも可能です。

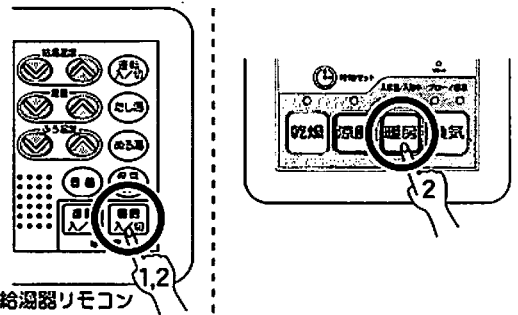

お湯はりと連動して暖房を運転させたいとき

- ① 浴室用給湯器リモコンの **連動 入/切** ボタンを押し、
運転を「入」にします。
- ② **連動 入/切** ボタンを押し連動「入」にします。
- ③ **自動** ボタンを押し、湯はりを開始させることで、
同時に入浴前暖房運転が開始されます。

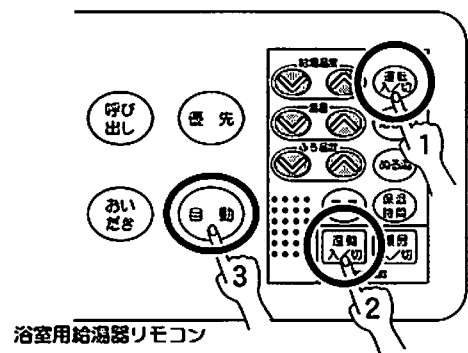

メモ

- 天井からの温風吹き出し方式ですので、足元が寒く感じる場合があります。
- 入浴中に暖房した場合に、温風が直接身体にあたると肌寒く感じる場合があります。
- 温度の設定はできません。
- 暖房運転終了後、ファンが約10秒間まわり停止します。ヒーター一部冷却のための運転ですので、故障ではありません。
- リセット後やブレーカーを入れた後の初期状態のとき、「暖房」ボタンを押すと、一時停止ランプも同時に点灯します。
- 24時間換気解除で「暖房」の切残時間を1時間以上に設定した場合でも、その後24時間換気を行うと切残時間は1時間と記憶されます。※24時間換気解除については11ページを参照してください。

4. 点検・お手入れなど

▶ お手入れ

お手入れの前には、必ずブレーカーを切り、停止していることを確認してください。

⚠ お手入れの際、特にご注意ください

次のことを守ってください。火災・けがや製品の故障の恐れがあります。

- お手入れの際は、分電盤のブレーカーを切ってください。
- お手入れは機械が確実に停止してから行ってください。
- すべらないよう足元に注意し、手は手袋などで保護して行ってください。
※浴槽の縁や風呂ふたの上での作業は危険ですので、行わないでください。
- フロントパネルを外してファンやヒーターに触れたり、指や棒を入れないでください。
- 本体にお湯や水、かび取り剤等をかけないでください。
- フィルターを直射日光に当てたり、火に近づけて乾かさないうでください。損傷、変色や変形する恐れがあります。

🔧 フロントパネル・リモコンのお手入れ

掃除機でほこりを吸い取ってください。

汚れがひどい場合は、中性洗剤を浸した布で拭き取り、洗剤が残らないようによく拭き取ってください。

- アルコール、ベンジン、シンナー、みがき粉、化学雑巾、金属タワシ、アルカリ性洗剤、カビ取り剤などは使わないでください。

機器「フロントパネル」及びリモコンの変色や変形、表示ステッカーの文字が消える恐れがあります。

- リモコンには水や洗剤などをかけないでください。

リモコン内部の電気部品の故障の恐れがあります。

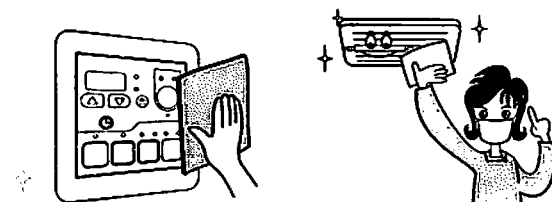

⊘ 水ぶき厳禁

🔧 フィルターのお手入れ

運転効率を保つため、フィルターのお手入れは定期的に（1ヶ月に1回程度）行ってください。

※フィルターのお手入れの際は、顔、足元に十分注意してください。

- ①フィルターの取っ手をひっぱって、フィルターを取り外してください。

- ②フィルターについているほこりは掃除機を使って吸い取ってください。

○汚れのひどい場合は、ぬるま湯か石けん液に浸してから軽く洗ってください。

○よく乾かしてから取り付けてください。

○フィルターは直射日光に当てたり、火に近づけて乾かさないうでください。

損傷、変色や変形する恐れがあります。

- ③フィルターを取り付けてください。

※お手入れをしても汚れが落ちない場合や、やぶれたりした場合は下記の購入方法で購入してください。

オプション品の購入方法

品名	部品番号
UFD-15シリーズ用フィルター	JB 12464

左記の名称と品番でご注文ください。
マックスシンワ(株)フリーダイヤル ☎ 0120-048-260
受付時間:月~土曜日9:00~18:00
(日曜・祝祭日、年末年始、夏期休暇は除く)

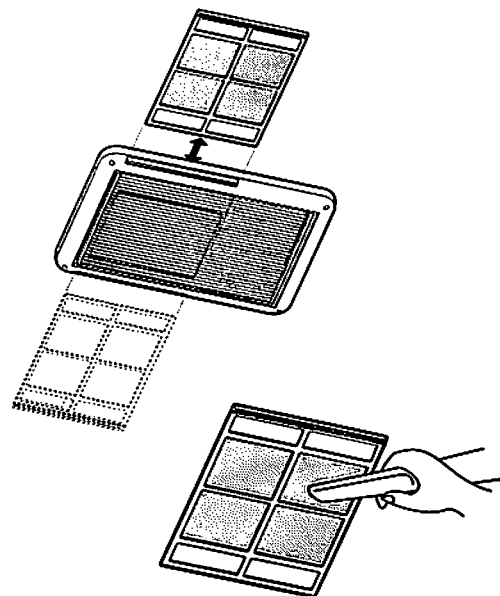

4. 点検・お手入れなど



▶故障かな?と思われたら

♣故障と思われたら、症状に応じて次のことを点検・処置してください。

症 状	★点検していただきたいこと	☆処置方法	参照ページ
タイマー表示部で数字が点滅している。(異常報知) ■機器に不具合が生じると、リモコンのタイマー表示部に2桁の数字が点滅します。	11 22 33 44	☆リセット操作をしてください。	18
リモコンを操作しても動かない。(ランプが点灯しない)	★停電していませんか? ☆復帰した後、リセット操作をしてください。 ★分電盤のブレーカーが切れていませんか? ☆分電盤のブレーカーを入れてください。		18
乾燥標準ランプが点滅し、時刻・タイマー表示窓に午後12:00が点滅表示している。	☆時刻合わせを行い、24時間換気ボタンを押してください。(停電があると、復帰した時に本体はリセットされた状態となっています。)		8・9
洗濯物の乾きが悪い。	★フィルターが目詰まりしていませんか? ★ランドリーパイプを2本とした場合は、乾燥時間に差が出る場合があります。 ★浴室のドアのガラリは開いていますか? ★「上手な衣類乾燥のしかた」を参照して点検してください。		13・14・16
浴室の乾きが悪い。	★フィルターが目詰まりしていませんか? ★浴室のドアのガラリは開いていますか? ★「浴室乾燥のしかた」を参照して点検してください。		12・16
運転時異常な音や振動がする。	★フロントパネル、フィルターがはずれかかっていますか?		16
運転開始または停止時「ミシッ」などと音がする。	浴室天井やフロントパネルなどが温度変化にて膨張し、周囲部品とこすれる音であり性能上問題ありません。		
24時間換気の運転、停止ができない。	★他の機能ボタンの運転ランプが点灯していませんか? ☆点灯している運転ランプのボタンを押し、ランプを消灯させてください。		11
24時間換気が作動していない。	★24時間換気ランプが消灯していませんか? ☆24時間換気ボタンを押し、24時間換気ランプを点灯させてください。		11
「暖房」の切残時間が前回設定値と異なり1時間になっていた。	★24時間換気を設定しましたか? 「暖房」で切残時間を1時間以上に設定した場合でも、その後24時間換気を行うと切残時間が1時間となります。		10・11
「暖房」の切残時間が1時間までしか設定できない。1時間以上運転させたい。	★一時停止ランプが点灯していませんか? ☆暖房運転を停止させ、24時間換気ボタンを3秒以上押し、24時間換気ランプを消灯させてから、再度暖房運転を行ってください。		11・14・15
24時間換気ランプが点灯している時、入時刻/切残時間が表示されている。	★他の機能ボタンの運転ランプが点灯していませんか? 点灯している運転ランプの入時刻/切残時間表示ですので異常ではありません。		9
「入浴中暖房」のとき、本体が急に止まったり動いたりする。	☆「入浴中暖房」は温風が体に直接当たることをできるだけ避けるために、運転と停止を繰り返しています。異常ではありません。		15
焦げくさい 本体に異常を感じたら	☆直ちに停止ボタンを押し、運転を終了させ、分電盤のブレーカーを切ってください。 弊社フリーダイヤル0120-011-408までご連絡ください。		18
リモコンの運転ランプは切り替わるが本体が動作しない	運転モードを切り替えたとき、ランプはすぐに切り替わりますが、本体は、切り替えるモードによって、多少時間がかかる場合があります。 ☆時間が経過しても動作しない場合は、リセットボタンを押してください。		18

●以上のことをお調べになっても、なお異常があるときや、ご不明の点がございましたら弊社フリーダイヤル0120-011-408までご連絡ください。

不完全な処置は事故の原因となりますので、修理は絶対にお客様自身でなさないでください。

4. 点検・お手入れなど

リセット操作について

リモコンを操作しても動作しないときや、異常だと思われたときに使用します。

- ① リモコンのリセット穴に先の細いもの(楊枝など)を入れ、中のリセットボタンを押してください。
- ② 乾燥ランプの点滅と、時刻・タイマー表示窓に午後12:00が点滅表示されます。
- ③ 時計の時刻合わせを行ってください。
- ④ 再度、それぞれの使用方法に従い、正常に動作するか確認してください。
但し、リセットボタンを押すと、機器の機能初期設定を行う為、動作開始までには約1分間時間がかかります。

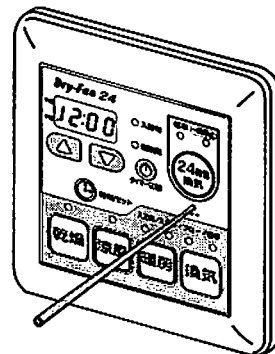

※ リセット操作後は、切残時間・入時刻は初期設定になっています。
各モードにて、お好みの時間に設定しなおしてください。

切残時間/入時刻の設定方法⇒P10

切残時間 入時刻

乾燥	⇒ 3時間	
涼風	⇒ 3時間	午後11時
暖房	⇒ 1時間	
換気	⇒ 3時間	

▶アフターサービス

サービスのお申し込み

- 17ページの「故障かな?と思われたら」をご覧ください。
- 確認後も不具合なとき、またはご不明な点がある場合は、自分で修理せずに、マックスシンワ(株) ☎0120-011-408 までご連絡ください。
なお、ご連絡の際は下記事項をお知らせください。

1. 品名 : 換気乾燥暖房機
2. 品番 : UFD-15SB
(リモコンの右下に表示されています。)
3. 施工年月日
4. 故障または異常の内容 (できるだけ詳しくお知らせください)
5. ご住所・お名前・電話番号・道順 (できるだけ詳しくお知らせください)

保証・修理について

- 本書の裏表紙が保証書となっています。保証書に記載されているように、機器の故障については、一定期間・一定条件のもとに修理いたします。保証書を紛失されますと、無料修理期間であっても修理費をいただくことがありますので、大切に保管してください。
- 無料修理期間経過後の修理については、弊社にご相談ください。
修理によって性能が維持できる場合は、有料で修理をお受けいたします。

補修用性能部品の最低保有期間

- 補修用性能部品の最低保有期間は、製造打ち切り後6年です。
(性能部品とは、その製品の機能を維持するために必要な部品です。)
この後の修理は補修用性能部品がなく、修理できない場合がありますので、ご了承ください。

5. 仕様

品名		換気乾燥暖房機
品番		UFD-15SB
質量 (kg)		7.0
電源		単相AC200V 50/60Hz
定格消費電力 (W)	乾燥	2610/2600
	涼風	45/49
	入浴前暖房	2670/2670
	入浴中暖房	2440/2430
	フック換気	45/49
	標準換気・24時間換気	23/21

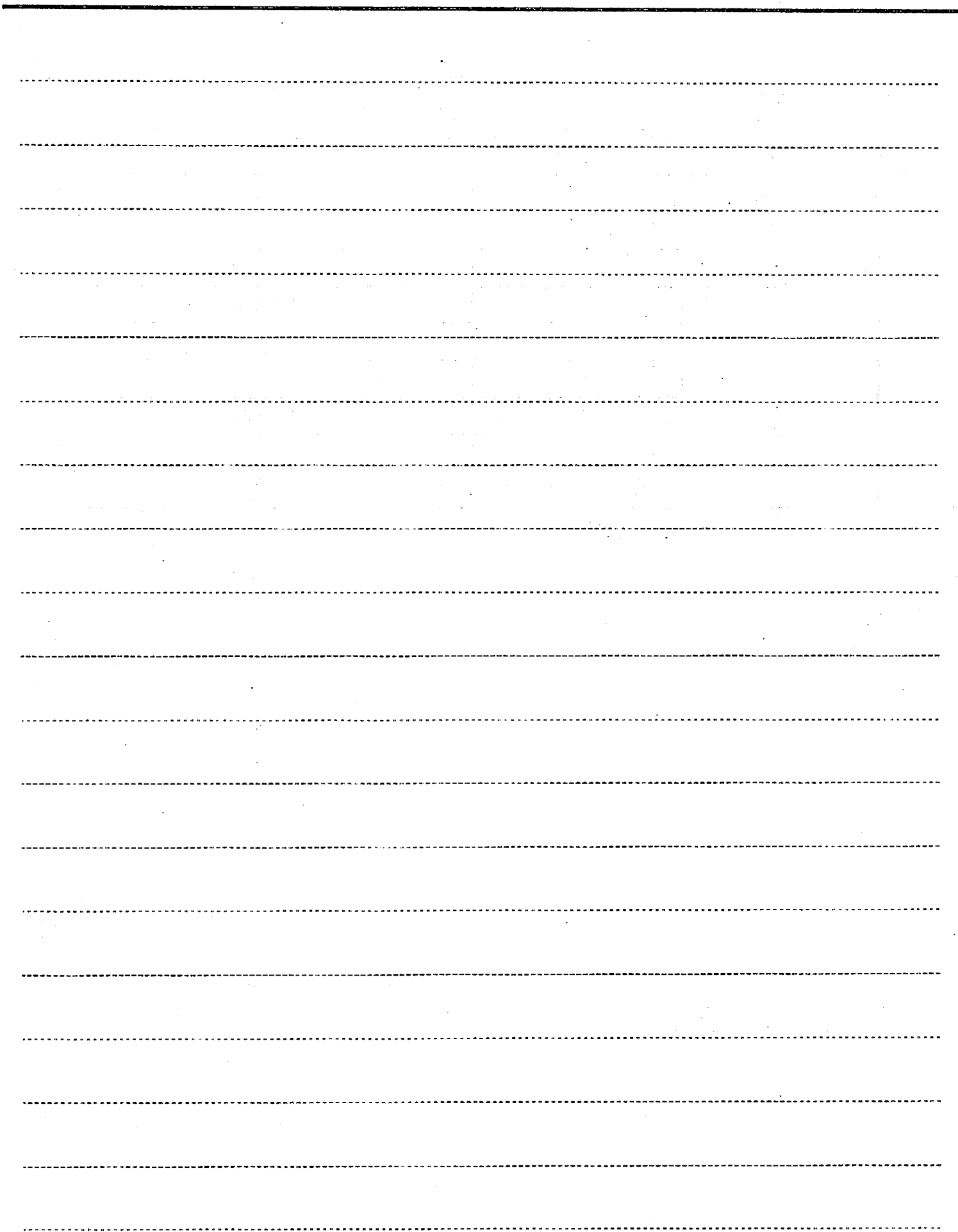

保証書

品名	換気乾燥暖房機	品番	UFD-15SB
----	---------	----	----------

このたびは当社製品をお買い上げいただきましてありがとうございます。
この保証書はお客様の正常な使用状態において万一、機器本体が故障した場合には、本書の記載内容で無料修理を行うことを約束するものです。

〈無料修理規定〉

- 取扱説明書、施工説明書に従った正常な使用状態で、下記保証期間中に故障した場合には、弊社または代行店が無料修理致します。
- 保証期間内に故障し、無料修理を受ける場合は、弊社にご依頼のうえ、本書をご提示ください。
なお、離島および離島に準ずる遠隔地への出張修理を行った場合には、出張に要する実費を申し受けます。
- 本書は日本国内においてのみ有効です。(This warranty is valid only in Japan.)
- 本書は再発行致しませんので、紛失しないよう大切に保管してください。
- 保証期間内でも次の場合には有料修理になります。
 - (イ) 使用上の誤りおよび不当な修理や改造による故障および損傷。
 - (ロ) お買い上げ後、取付場所の移動・落下などによる故障および損傷。
 - (ハ) 火災、塩害、地震、風水害、煤煙、腐食性などの有害ガス、ほこり、落雷、異常気象、ねずみ・鳥・くも・昆虫類の侵入およびその他の天災、地変による故障および損傷。
 - (ニ) 施工説明書および取扱説明書などに指示する方法以外の工事設計または取付工事などが原因で生じた不具合、故障および損傷。
 - (ホ) 業務用の場所でご使用になられた場合。
 - (ヘ) 車両、船舶に備品として搭載された場合に生じた故障および損傷。
 - (ト) 樹脂仕上、錆など設計仕様の範囲内の感覚的な現象の場合。
 - (チ) 機器に表示してある電源、電圧以外の電源、電圧で使用された場合。
 - (リ) 本書の提示がない場合。
 - (ヌ) 本書にお買い上げの年月日、お客様名、販売店名の記入捺印のない場合、あるいは字句を書き替えられた場合。
 - (ル) 消耗部品の取替および保守などの費用。

お客様	お名前	☎
	ご住所 〒	
保証期間	本機器が設置されたシステムバスルームの据付引渡日から2ヶ年	
据付引渡日	年	月 日
販売店	店名	☎
	住所 〒	

※この保証書は本書に明示した期間、条件のもとにおいて無料修理をお約束するものです。従って、この保証書によってお客様の法律上の権利を制限するものではありませんので、保証期間経過後の修理などについてご不明の場合は、下記フリーダイヤルへご連絡ください。

※保証期間経過後の修理、補修用性能部品の保有期間について詳しくはアフターサービス欄をご覧ください。

【お客様の個人情報のお取り扱いについて】

弊社は、お客様の個人情報を弊社製品の点検修理、お問い合わせへの対応および製品、サービスの改善などに利用させていただき、これらの目的のためにお問い合わせ内容の記録を残すことがあります。なお、点検修理やその確認業務に携わる協力会社にもお客様の個人情報を開示することがありますが、弊社と同等の管理を行われます。

修理についてのご依頼は▶マックスシンプへ

0120-011-408

受付時間：月～土曜日9:00～18:00
(日曜祝祭日、年末年始、夏季休暇は除く)

MAX マックスシンプ株式会社
〒131-0241 埼玉県川口市南上町18-20
TEL 046-266-6373 FAX 046-269-6077

製品についてのお問い合わせは▶マックスへ

0120-228-428

受付時間：月～金曜日9:00～18:00
(土日祝祭日、年末年始を除く)

MAX マックス株式会社
〒120-8522 東京都中央区日本橋區堀町6-6
TEL 03-3569-6112 FAX 03-3569-6135