

# MAX

## 取扱説明書 (お客さま用)

お問い合わせは、マックス株式会社へ

故障、修理

### 0120-011-408

マックス 修理受付窓口  
(マックスエンジニアリングサービス株式会社内)



使い方

### 0120-228-428

マックス 住環境機器お客様相談窓口



DRY FAN

24時間換気機能付

# 浴室暖房・換気・乾燥機

## MR-102HM-CX-1 (2室換気タイプ)

## 品番 MR-103HM-CX-1 (3室換気タイプ)

本書は、浴室換気扇の取扱説明書です。  
製品の品番は、リモコンの右下にも表示されています。

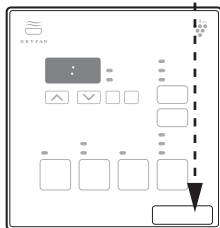
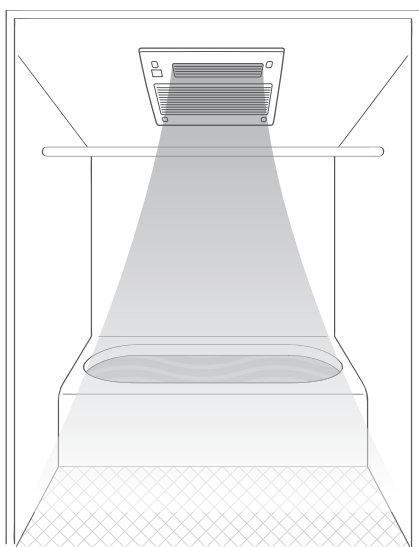

プラズマクラスター 7000\*

プラズマクラスターロゴおよび  
プラズマクラスター、Plasmacluster は  
シャープ株式会社の登録商標です。

\*プラズマクラスターイオン発生デバイス搭載の浴室暖房・換気・乾燥機を1600×2000mmサイズの浴室に設置し、最大風量運転時に浴室の隅を含む、11点で測定した空中に吹き出される1cm<sup>3</sup>当たりのイオン個数の平均値の目安です。

こんなことが  
できます **1~2**  
ページ

使いかたレシピ **3~4**  
ページ

知っておいて  
いただきたいこと **6**  
ページ

安全上のご  
注意 **7~8**  
ページ

お手入れの  
しかた **24~26**  
ページ

故障かな？  
と思われたら **27~28**  
ページ

仕様・電気代の目安 **32**  
ページ

このたびは浴室暖房・換気・乾燥機をお買い上げいただき、まことにありがとうございます。ご使用前に、この取扱説明書を必ずよく読み、十分に理解したうえで正しくご使用ください。7, 8 ページの「安全上のご注意」を必ずお読みください。

- この取扱説明書は、お使いになる方がいつでも見られる場所に、必ず保管しておいてください。
- 保証書は、記載してあるお買い上げ日・販売事業者名・保証内容などをよく確認し、大切に保管しておいてください。
- この取扱説明書を紛失された場合や、ご不明な点があれば、お買い求めの販売事業者または、当社にお問い合わせください。

取付業者の皆さまへ この取扱説明書は必ずお客さまにお渡しください。

JB38375(00/01)



# こんなことができます

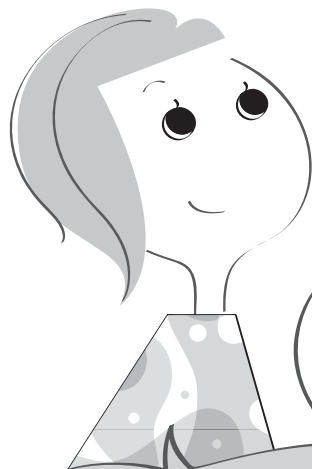
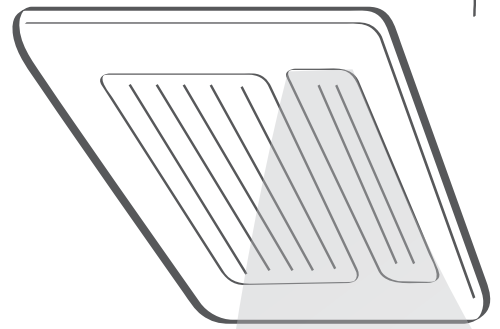

浴室をあたためる

## 暖房

寒い日もあったが  
ポカポカ 快適!

▶ P.15



蒸し暑さを和らげる

## 涼風

暑い日も送風～  
爽やか 快適!

▶ P.19

# 浴室内を **快適** にする暖房換気乾燥機

換気以外の

## 3大機能

衣類を乾かす

### 乾燥

雨の日も安心  
カラッと **快適!**

▶ P.16,17,18

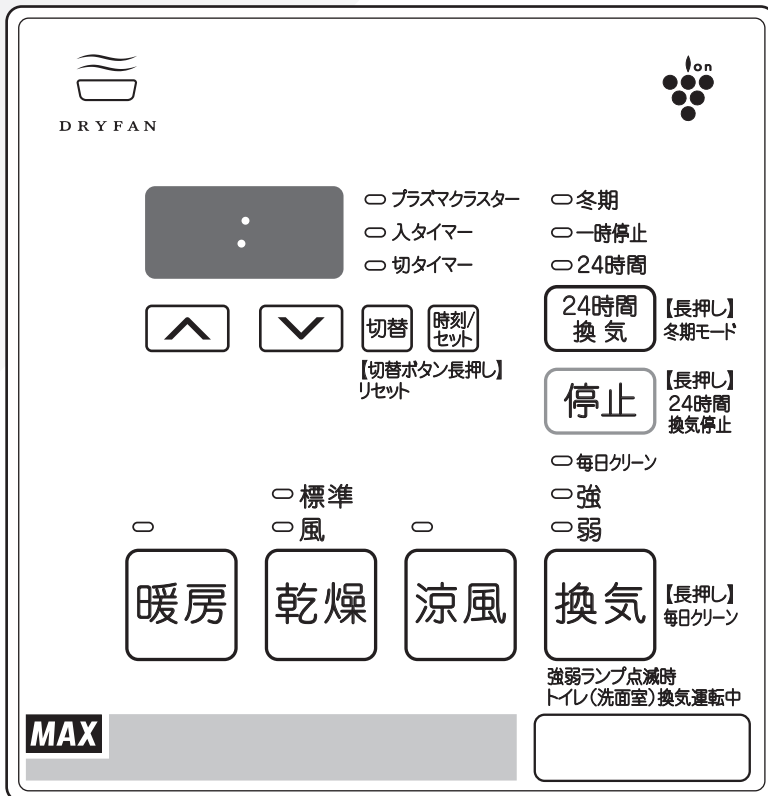

見やすいボタンで  
操作もラクラク  
**快適!**

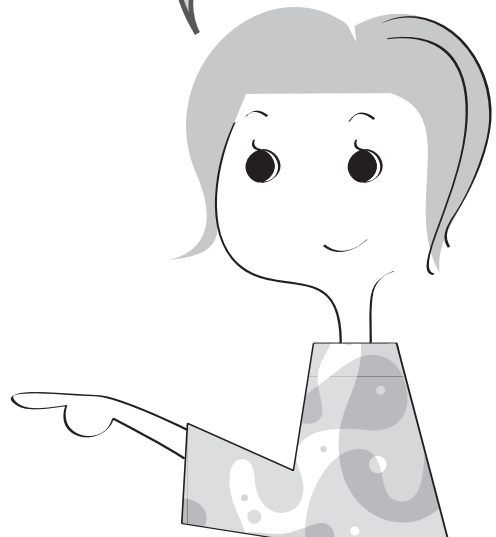

# 使いかたレシピ

## 暖房換気乾燥機を上手に使おう

こちらから動画をご覧ください。➡



### レシピ1

お風呂に入る前に  
暖房をいれて…

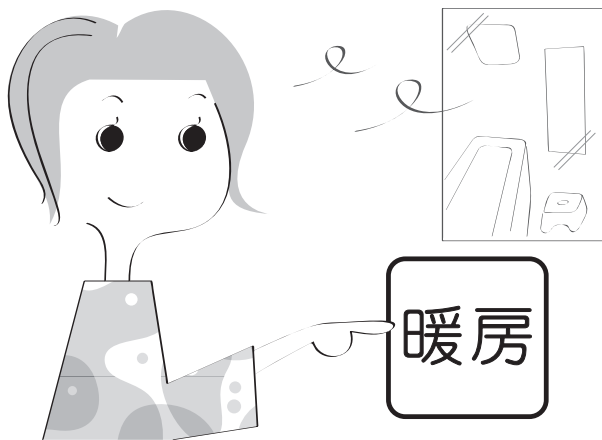

もっと知りたい!  
P.15 へ

しばらくたつと…  
ポカポカあったか  
お風呂の完成!

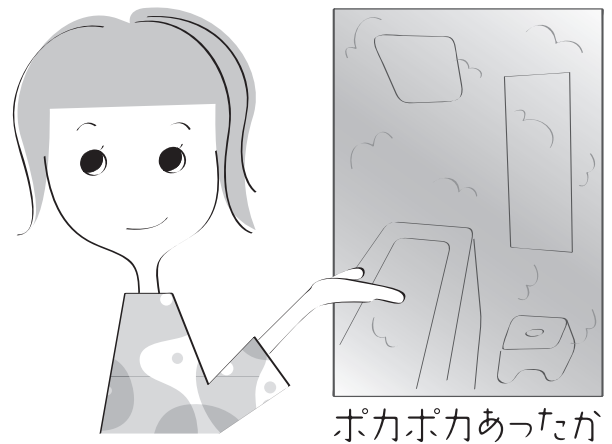

### レシピ2

衣類の乾燥中に  
衣類の場所を入れ  
替えて…

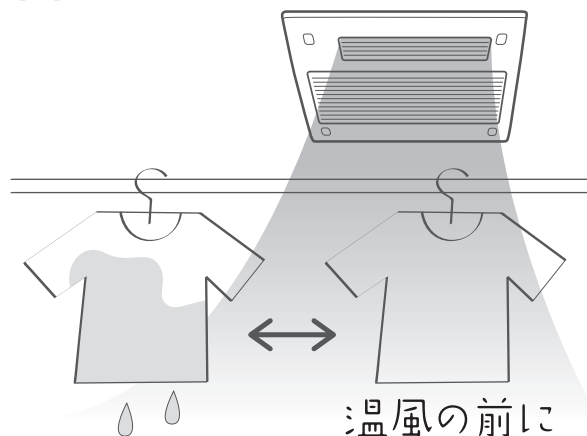

もっと知りたい!  
P.16,17,18 へ

早く乾かす!  
上手に乾かす!!





## レシピ3

もっと知りたい!  
P.16へ

少ない量なら…  
風乾燥。

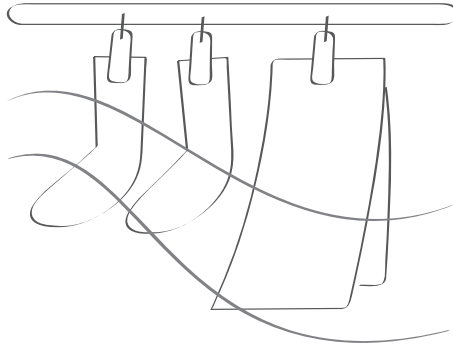

ゆっくり乾かし、  
しっかり省エネ!

## レシピ4

もっと知りたい!  
P.19へ

夏場の入浴…  
暑いときは、涼風。



入浴が快適に!

## レシピ5

もっと知りたい!  
P.15、19へ

浴室のお掃除…  
寒い時、暖房。暑い時、涼風。



お掃除が快適に!

## プラスレシピ

もっと知りたい!  
P.24、25、26へ

長くお使いいただくために…  
月一回のお手入れを!

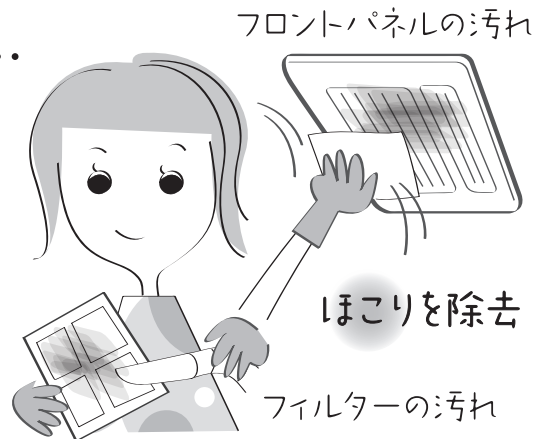
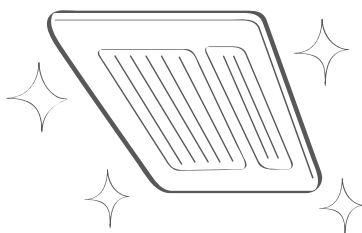

# もくじ

こんなことができます	1, 2
使いかたレシピ	3, 4
知っておいていただきたいこと	6
確認していただきたいこと	6
安全上のご注意(必ずお守りください)	7, 8
各部の説明	9
副吸込グリルの設置例	10
各運転の空気の流れ	11
電源を入れたとき(停電から復帰したとき、リセット操作をしたとき)	12
時刻を合わせる、修正する	12
24時間換気を使う(24時間換気の設定と解除)	13, 14
浴室を暖める(暖房)	15
衣類を乾かす(乾燥)	16, 17, 18
浴室の蒸し暑さをやわらげる(涼風)	19
浴室を換気する(換気)	20
毎日クリーン換気について	21, 22
入タイマーについて(予約運転)	23
お手入れのしかた	24, 25, 26
故障かな?と思われたら	27, 28
リセット操作	29
換気風量を調整する	30
アフターサービスについて	31
消耗品	31
仕様・電気代の目安	32
長期使用製品安全表示制度に基づく製品表示について	33
保証書	裏表紙

**故障診断・お手入れ・使い方など  
お困りごとをサポートします。**

選択やフリーワード検索で操作も簡単!

チャットでの  
お問い合わせは  
こちら!



# 知っておいていただきたいこと

## 結露水について

冬場など寒い時期の入浴中に換気をする時、本体内部に結露が発生し本体から水滴が落ちる場合があります。故障ではありません。

入浴中の換気運転や24時間換気を一時停止してください。また、入浴前に乾燥または暖房運転を行い、浴室内部と本体内部を事前に暖めておくこともおすすめします。

それでも頻繁に結露水が落下する場合は、本体内部に結露水が溜まっている可能性があります。2時間以上乾燥運転を行い、内部を乾燥させてください。

入浴剤（特に粉末状のもの）などを使用した場合、本体が吸引して、入浴剤の成分がパネルやフィルターに付着し、色の付いた結露水が落下することがあります。故障ではありません。

入浴剤がパネルに付着した場合はぬれた布でよくふき取り、フィルターに付着した場合は軽く洗ってください。また、入浴剤を入れるときは、運転を停止（24時間換気運転は一時停止）させてください。

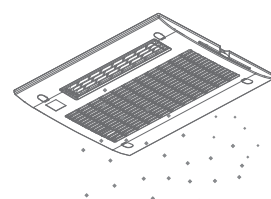
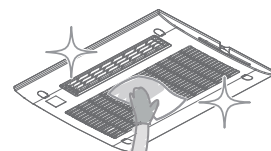

## ほこりの落下について

フィルターについたほこりやフィルターでは捕捉できない小さなほこりが本体内部に付着し、落下することがあります。故障ではありません。

フィルターのお手入れを行ってください。改善されない場合、本体内部にほこりが付着している可能性があります。

マックス 修理受付窓口 **0120-011-408** までご連絡ください。

※点検・清掃、アフターサービスは有償となります。ご自身で分解を伴う清掃は感電や転倒などのけがのおそれがありますので行なわないでください。

## 暖房効果について

浴室の種類、大きさ、季節により暖房効果は異なります。寒い時期は暖まりにくくなります。故障ではありません。

浴室が冷えきっているときは、入浴される約30分～1時間前から暖房することをおすすめします。

浴室乾燥について	浴室内に溜まった水滴（結露水）は一部乾きにくい場合もあります。故障ではありません。
きしみ音について	フロントパネルが温度変化で膨張し、天井などとこすれて発生する音です。故障ではありません。
運転について	乾燥・暖房運転終了後、ファンが約10秒間まわり、停止します。ヒーター部冷却のための運転ですので、故障ではありません。
ヒーター入切音について	乾燥・暖房運転時には、浴室の温度により自動的にヒーターを入切します。「カチッ」と動作音がしますが故障ではありません。
調整運転について	ブレーカーを入れたとき、最初の運転ボタン操作で調整運転を行います。ファンが高速で約30秒回りますが異常ではありません。
風乾燥モードについて	送風と短時間の温風により、ゆっくりと衣類を乾燥させるモードです。温風は設定した時間の最後30分間のみ吹出し、それまでは温風が出ませんが異常ではありません。
浴室のお手入れについて	燻煙式の防カビ剤を使用する場合は、本機の内部に影響を及ぼさないようにすべての運転を停止して、フロントパネルをビニール等で覆ってから使用してください。
浴室乾燥機の排気口周辺の外壁の汚れについて	換気口から排出された空気と屋外の温度差で外壁に汚れが付着する場合があります。外壁の清掃等については住宅メーカー、管理組合・管理会社にご相談ください。

# 確認していただきたいこと

製品が正しく取付けられているかを確認します。以下項目について確認してください。

- 点検口は設けられていますか。
- 吹出口からの風の吹出し方向が洗い場側に向いていますか。
- リモコンが浴室の外に取付けられていますか。
- フロントパネルにねじ穴カバー4個が取付けられていますか。
- フィルターの抜き差しができますか。

上記項目について不具合がひとつでもあった場合は、お買い上げの販売事業者またはお取付けの専門業者へご相談ください。

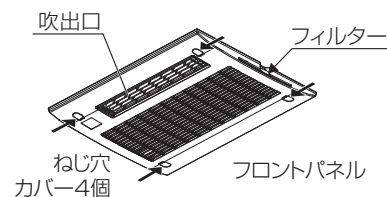



# 安全上のご注意（必ずお守りください）

- ご使用前に、この事項を必ずお読みのうえ、正しくご使用ください。
- この項に示した注意事項は安全に関する重大な内容を記載していますので、必ずお守りください。
- ここでの「人」とは、使用者のみでなく、ご家族、来客者および購入者から機器を譲渡された人も含みます。

▼ 誤った取扱いをした場合に生じる危険とその程度を次の区分で説明しています。

▼ お守り頂く内容を図記号で説明しています。

 <b>警告</b>	人が死亡または重傷を負う可能性がある内容を示しています。
 <b>注意</b>	人が軽傷を負う可能性、及び物的損害が発生する可能性がある内容を示しています。

 「禁止」	 「必ず行うこと」
 「分解禁止」	 「アース線をD種接地工事に基づいて必ず接続すること」
 「接触禁止」	

## 警告

 使用禁止	<ul style="list-style-type: none"> <li>■内釜式風呂を設置した浴室では使用しない 排気ガスが浴室内に逆流し、一酸化炭素中毒をおこすおそれがあります。</li> <li>■運転中に機器から異常音や異臭、その他、運転が通常と違うことを感じたら、直ちに運転を停止し、分電盤の浴室暖房・換気・乾燥機専用ブレーカーを切る 賃貸にお住いの場合は、管理会社様へご連絡ください。</li> <li>※マックス 修理受付窓口 <b>0120-011-408</b> までご連絡ください。 異常のまま運転を続けると火災や感電のおそれがあります。</li> <li>■交流100V以外では使用しない 火災・感電・故障のおそれがあります。</li> <li>■ガス漏れに気付いたときは、リモコン・スイッチの操作をしない 爆発や引火のおそれがあります。窓がある場合は窓を開けて空気を入れ換えてください。</li> </ul> 
 禁止	<ul style="list-style-type: none"> <li>■設置工事・移動再設置・分解・修理・改造は、自分で行わない 発煙、発火、感電、けがなどのおそれがあります。</li> <li>■ドライクリーニング油、ベンジンやシンナー、ガソリン、アロマオイルなどの付着した衣類は、洗濯後でも絶対に乾燥させない 油の酸化熱による自然発火や、引火するおそれがあります。</li> <li>■本体各部やリモコンに直接水やお湯・洗剤等をかけない 火災・感電、故障や高温水の滴下によりやけどのおそれがあります。</li> <li>■フロントパネルに市販のフィルターを取付けない 火災・故障のおそれがあります。</li> <li>■衣類乾燥時に可燃物（ポケットなどにライターやマッチ）を入れたままにしない 火災のおそれがあります。</li> <li>■フロントパネルは取外さない 火災・感電・けがのおそれがあります。</li> </ul>
 接触禁止	<ul style="list-style-type: none"> <li>■乾燥・暖房運転中や停止直後はフロントパネルやランドリーパイプには触れない やけどのおそれがあります。</li> <li>■フロントパネル内に指や棒を入れない 感電・けが・やけど・故障のおそれがあります。</li> </ul>  
 分解・修理禁止	<ul style="list-style-type: none"> <li>■改造は行わない。また、修理技術者*以外の人は、分解したり修理は行わない 火災・感電・けがのおそれがあります。（*マックス メンテナンス登録員証を所持する技術者） 賃貸にお住いの場合は、管理会社様へご連絡ください。</li> <li>修理は マックス 修理受付窓口 <b>0120-011-408</b> までご連絡ください。</li> </ul>
 必ず守る	<ul style="list-style-type: none"> <li>■長時間にわたり直接温風や送風を身体にあてない 顔や頭部に温風を長時間あてるとのぼせたり、脱水症状や低温やけど、体調悪化や健康障害のおそれがあります。とくに次のような方が使用する場合は、入浴中は機器を停止するか、まわりの人が注意してください。</li> <li>●疲労の激しい方 ●温風が体にあたることを好まない方</li> <li>●サウナが体質的に合わない方 ●皮膚感覚の弱い方</li> <li>●皮膚の弱い方 ●乳幼児・お年寄り・病人など、自分の意志で体を動かさない方</li> <li>■乾燥・暖房運転時には、浴室にあるスプレー缶を浴室の外へ出す 熱でスプレー缶が破裂するおそれがあります。</li> </ul>
 プレーカーを切る	<ul style="list-style-type: none"> <li>■お手入れは分電盤のブレーカーを切ってから行う（ぬれた手で入／切しない） 感電のおそれがあります。</li> </ul> 
 アース接続	<ul style="list-style-type: none"> <li>■アースは、D種接地工事に基づいて確実に取付けられているか、漏電遮断器が設置されているか確認する 故障や漏電のときに感電するおそれがあります。</li> <li>※アースや漏電遮断器を取付ける電気工事は販売事業者にご相談ください。</li> </ul>



# 注意



使用禁止

- お手入れの際は、アルコール、ベンジン、シンナー、みがき粉、化学雑巾、金属タワシ、アルカリ性洗剤、酸性洗剤、カビ取り剤等は使用しない  
フロントパネル、本体及びリモコンの故障、変色や変形、落下、表示シールの文字が消えるおそれがあります。
- 一般家庭用以外の目的に使用しない  
この製品は、浴室の暖房・換気・乾燥用です。業務用として使用しないでください。寿命が著しく短くなります。また、食品・動植物・精密機器・美術品等の乾燥に使用しないでください。製品の品質が低下するおそれがあります。
- フィルターをはずしたまま運転をしない 火災、故障のおそれがあります。
- 動植物に温風・送風を直接あてない 動植物に悪影響をおよぼすおそれがあります。



禁止

- フロントパネルには、洗濯物などを直接かけない  
感電・けが・故障のおそれがあります。
- リモコンは水拭きしない  
感電、故障のおそれがあります。
- 小さなお子さまに暖房機を使用させない 思わぬ事故のおそれがあります。
- 温泉の浴室やプールなどでは使用しない。また、温泉水、温泉成分を含んだ入浴剤を使用しない  
フロントパネルの故障、変色、腐食のおそれがあります。
- フィルターを直射日光に当てたり、火に近づけて乾かさない  
損傷、変色や変形するおそれがあります。
- ねじ穴カバーは取外さない 落下、故障のおそれがあります。
- 吹出口や吸込口をふさがない けが、やけどのおそれがあります。
- お手入れの際にフロントパネルを外さない 故障のおそれがあります。  
内部清掃はマックス 修理受付窓口 **0120-011-408** までご連絡ください。  
賃貸にお住いの場合は、管理会社様へご連絡ください。

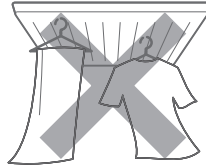

- ランドリーパイプにぶら下がったり、異常に重いものを干さない  
けが、故障のおそれがあります。

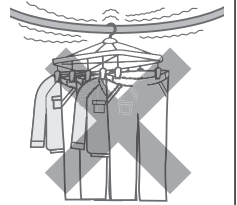

ねじ穴カバー  
(4ヶ所)

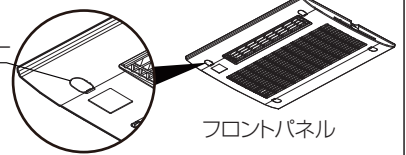

フロントパネル



必ず守る

- フィルターのお手入れは定期的に行う  
フィルターが目詰まりすると、運転効率の低下や故障のおそれがあります。
- お手入れの際に、洗剤を使用する場合、中性洗剤を使用し、直接吹きつけない。  
また、洗剤が残らないように確実に拭き取る  
フロントパネル及びリモコンの故障、変色や変形、落下、表示シールの文字が消えるおそれがあります。
- 入浴後は換気運転を行う  
水滴がついたまま長時間運転しないと故障のおそれがあります。
- お手入れは本体が確実に停止してから行う。すべらないよう足元に注意し、手は手袋などで保護して行う(すべりやすいスリッパなどをはいた状態での作業や、不安定な台での作業、浴槽の縁や風呂のふたの上での作業は、危険なので行わない)  
けがをするおそれがあります。
- 熱により変形・損傷しやすいものは浴室の外に出す  
暖房運転時は、浴室が高温になるおそれがあります。
- 乾燥・暖房運転中は、金属製の物は熱くなるため、温風が直接あたる場所に置かない  
やけどのおそれがあります。
- 燻煙式の防カビ剤を使用する場合は、本機の内部に影響を及ぼさないようにすべての運転を停止して、フロントパネルをビニール等で覆ってから使用する



ブレーカーを切る

- 長時間使用しない場合は、分電盤のブレーカーを切る 火災、漏電のおそれがあります。
- 雷が発生しているときは、すぐに使用を中止し分電盤のブレーカーを切る 故障のおそれがあります。  
※雷が遠ざかったことを確認してから分電盤のブレーカーを入れてください。



取付注意

- お手入れの際、フィルターを取付けは、確実にを行う  
落下によりけがをするおそれがあります。



取付確認

- 本体とフロントパネルが浴室の天井に堅固に取付けられていることを確認する  
落下によりけがをするおそれがあります。
- リモコンが浴室の外に取付けられていることを確認する 感電、故障のおそれがあります。
- 天井取付部などが傷んでいないか、定期的に確認する  
取付部などが傷んでいると、火災、感電や機器の落下によるけがのおそれがあります。
- フロントパネルのねじ穴カバーが確実に取付けられていることを確認する  
取付けられていない場合、落下や故障のおそれがあります。

# 各部の説明

## 本体

本体は浴室の天井に取付けられています。  
また、細かい部分のデザインはイラストと異なる場合があります。

### 吹出口

吸込口から入った空気を吹出します。

### フィルター

吸込口から吸込まれた空気に含まれるほこりを取り除きます。フィルターのお手入れは定期的に(1ヶ月に1回程度)必ず行ってください。

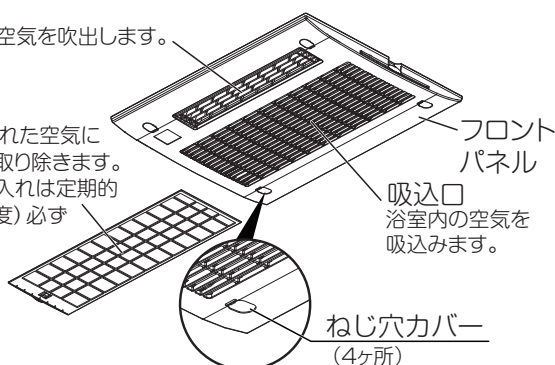

## 副吸込グリル

トイレ・洗面室の天井に取付けられています。  
(MR-102HM-CX-1は1ヶ所/MR-103HM-CX-1は2ヶ所) また、細かい部分のデザインはイラストと異なる場合があります。

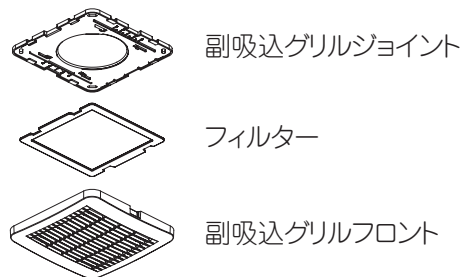

## リモコン

リモコンは洗面室等の壁に取付けられています。  
また、細かい部分のデザインはイラストと異なる場合があります。

### 時刻・タイマー表示窓

現在時刻・入タイマー・切タイマーを表示します。「:」は印刷されているので光りません。

### 運転ボタン

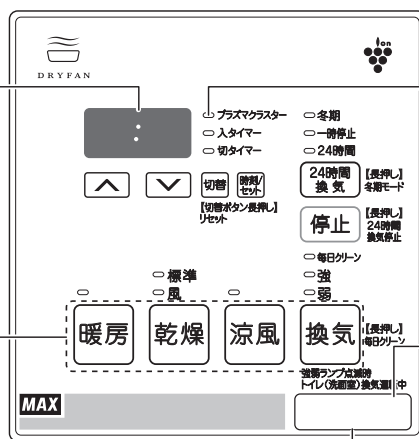

### プラズマクラスターランプ(青)

プラズマクラスターイオン発生中に点灯します。  
P16、P17、P18、P20、P21、P22 参照

### 二次元コード

スマートフォン・タブレットから製品情報等が閲覧できます。

### 品番

MR-102HM-CX-1  
またはMR-103HM-CX-1

リモコンを操作するときは、目的に合わせて正確にボタンを押し、ランプの点灯を確認してください。

リセット操作については、P29を参照してください。

ボタン	はたらき	参照頁	ボタン	はたらき	参照頁
暖房	浴室を暖める	P15	涼風	浴室の蒸し暑さをやわらげる	P19
○標準 ○風 乾燥	衣類を乾かす 押す毎に「標準」⇔「風」モードが切替わります。	P16 P17 P18	○毎日クリーン ○強 ○弱 換気	浴室を換気する 押す毎に「強」⇔「弱」モードが切替わります。ボタン長押しで「毎日クリーン」設定モードに切替わります。	P20 P21 P22
○冬期 ○一時停止 ○24時間換気 24時間換気	24時間換気する 押す毎に「24時間」⇔「一時停止」が切替わります。ボタン長押しで「冬期」モードに切替わります。	P13 P14	切替	各運転(24時間換気以外)の切タイマー(運転時間)と入タイマー(予約運転)の切替 押す毎に「入タイマー」⇔「切タイマー」モードが切替わります。	P23
停止	各運転(24時間換気以外)を停止 ボタン長押しで24時間換気が停止します。	—	時刻/セット	現在時刻の表示、設定と修正	P12

本説明書のランプ点灯表記は 点灯、 点滅、 消灯を表しています。

# 副吸込グリルの設置例

## MR-103HM-CX-1 (3室換気タイプ)

### トイレと洗面室



## MR-102HM-CX-1 (2室換気タイプ)

### トイレ

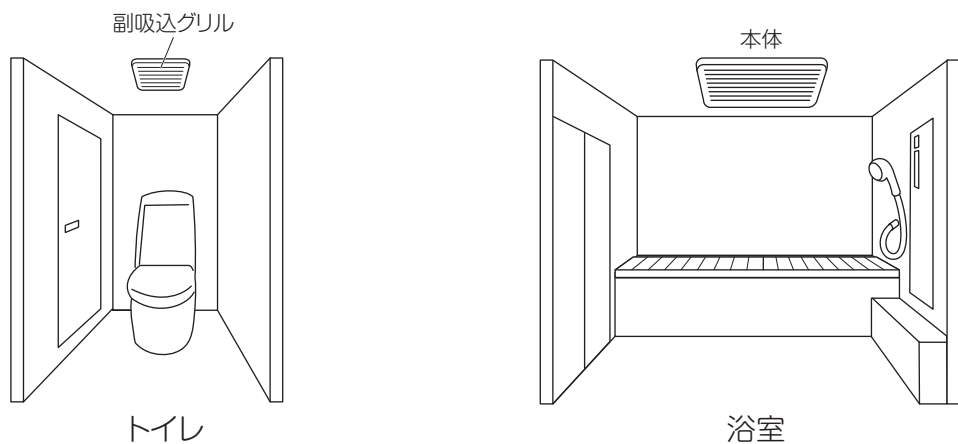

### 洗面室

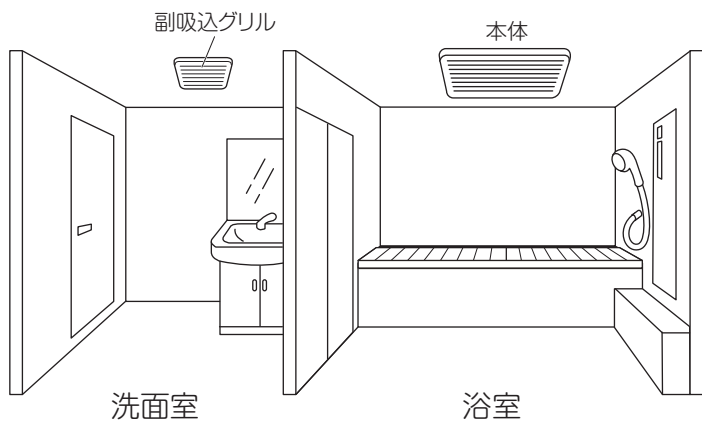



# 各運転の空気の流れ



プラズマクラスターロゴおよび  
プラズマクラスター、Plasmacluster は、  
シャープ株式会社の登録商標です。

矢印は風の流れを示します。 ➡ は風(室温) ➡➡ は温風

MR-103HM-CX-1は浴室と洗面室とトイレの3室換気、MR-102HM-CX-1は浴室と洗面室またはトイレの2室換気となります。

\* プラズマクラスターイオンは、空中の浮遊菌などに対して効果があります。壁などに固着したカビに対しての効果はありません。

## 24時間換気 P13,14

浴室と洗面室とトイレ内の空気を24時間低风量排出します。入浴中に風にあたって寒くなるのを防ぐ為の機能があります。(入浴換気)

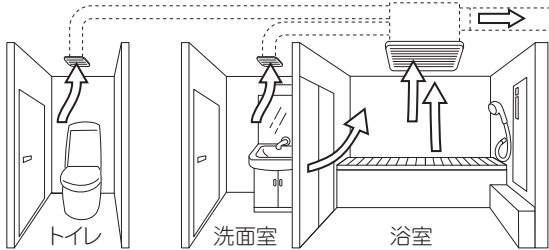

## 換気(強・弱) P20

浴室と洗面室とトイレを換気します。

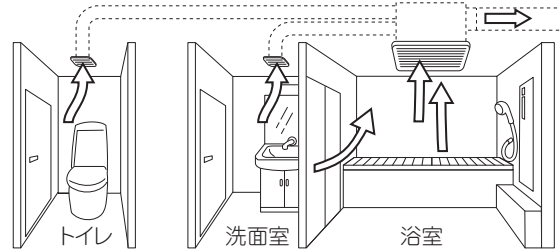

## 毎日クリーン換気 P21,22

毎日浴室を乾かします。浴室を換気した後、浮遊カビ菌の発生を抑制するプラズマクラスターイオン\*の含まれた循環風を送風します。

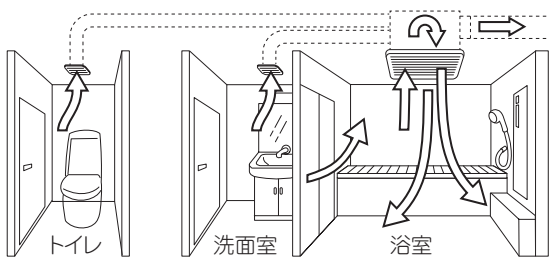

## 暖房 P15

浴室が寒いとき、浴室を暖めて快適に入浴できます。

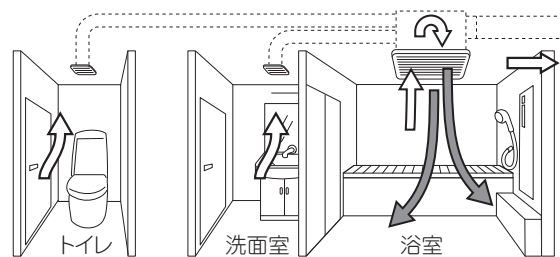

## 乾燥(標準) P16,17,18

洗濯物を温風と送風で乾燥させます。天気が悪いときなど洗濯物を外に干せないとき、浴室内に洗濯物を吊るして使用します。

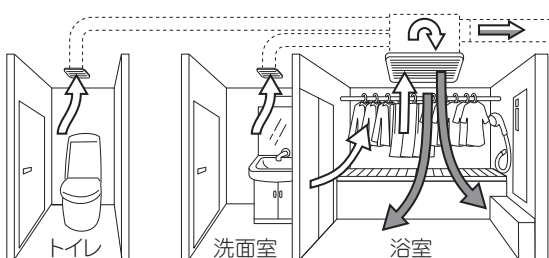

## 涼風 P19

浴室が暑いとき、扇風機として使用します。

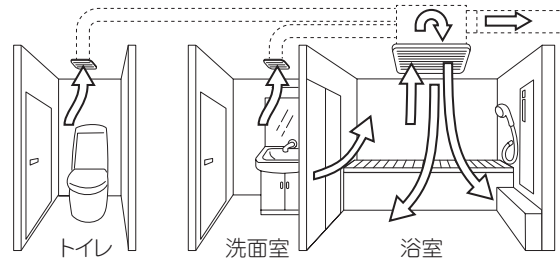

## 風乾燥 P16,P17

洗濯物を送風と短時間の温風によりゆっくりと乾燥させます。天気が悪いときなど洗濯物を外に干せないとき、浴室内に洗濯物を吊るして使用します。

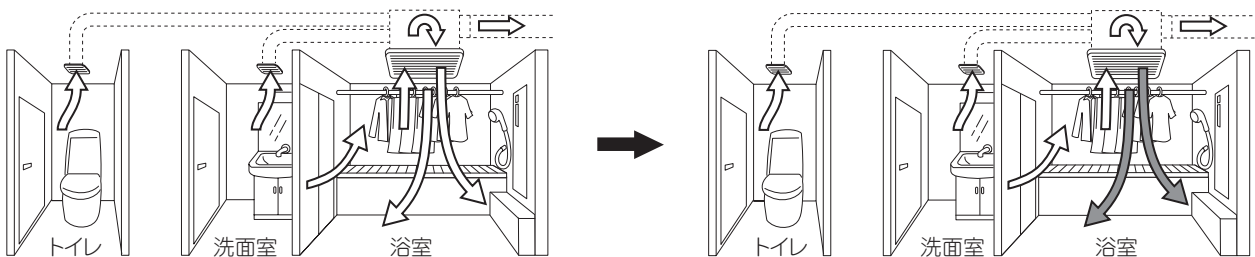

※他の運転から切替えるときはランプはすぐに切替わりますが、運転が動作するまでに数秒~数十秒間かかる場合があります。(切り替える運転モードによって、動作するまでの時間は異なります。)

# 電源を入れたとき (停電から復帰したとき)

電源を入れたとき (停電から復帰したとき、リセット操作をしたとき) は換気風量の調整が必要です。下記の①～④の手順を必ず行ってください。

- ① a) 居室や台所に設置されている外気取入口 (給気口) を開けてください。または、玄関ドアやサッシを開けて通気を確保してください。  
b) キッチン換気扇 (レンジフード) の運転を止めてください。  
c) 住戸内に換気扇がある場合、止めてください。  
d) 浴室ドアの空気取入口を開けてください。  
※本体・副吸込グリルのフィルターが汚れている場合は、お手入れをお願いします。

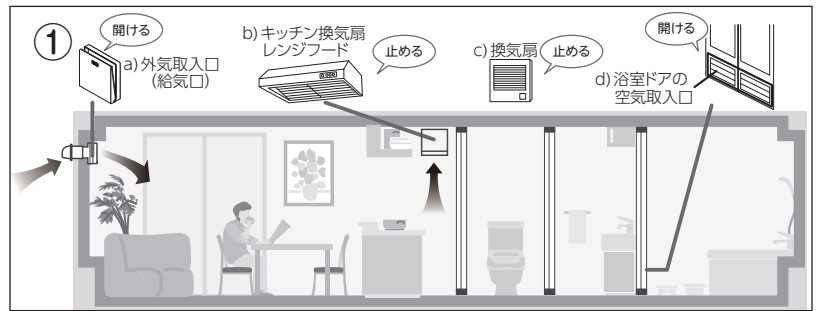

- ② 分電盤内の換気・乾燥・暖房機用のブレーカーを入れると、乾燥標準ランプが点滅し、時刻・タイマー表示窓に **12:00** が点滅表示されます。  
※分電盤のブレーカーが入っている場合は一度、切ってから再度、ブレーカーを入れてください。

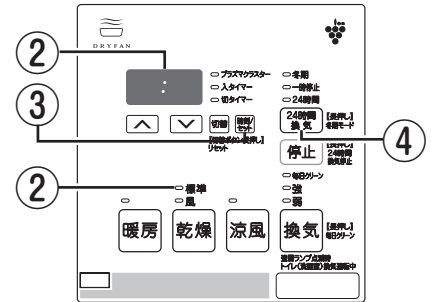

- ③ 下の「時刻を合わせる、修正する」を参照し、時計の時刻合わせを行ってください。

- ④ **24時間換気** ボタンを押すと、24時間換気ランプが点灯し、換気風量の調整運転が始まります。ファンが高速運転をして、約30秒後、自動で24時間換気となります。  
※その他のランプ表示をして動作しない場合は、P27、28の「故障かな?と思われたら」を参照してください。  
※調整運転は、「電源を入れたとき」、「停電復帰後」の最初の運転時のみ行います。

# 時刻を合わせる、修正する

## 現在時刻を合わせる

- ① ブレーカーを入れる。  
乾燥標準ランプが点滅し、時刻・タイマー表示窓に **12:00** が点滅表示されます。
- ② **▲ ▼** を押し、現在時刻に合わせます。  
1分単位で変化します。押し続けると、連続して変化します。  
10秒以上押し続けると、1時間単位で変化します。  
※時刻は24時間表示です。午後1時は **13:00** となります。
- ③ **時刻/セット** を押します。  
同時に時計がスタートします。時刻の設定が完了しました。

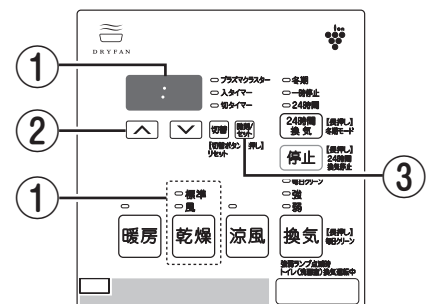

## 現在時刻を修正する

- ① **時刻/セット** を3秒以上押し続けると時刻・タイマー表示窓の時間が点滅します。  
この状態になると、時刻合わせができます。
- ② **▲ ▼** を押し、現在時刻に合わせます。
- ③ **時刻/セット** を押します。  
同時に時計がスタートします。時刻の修正が完了しました。

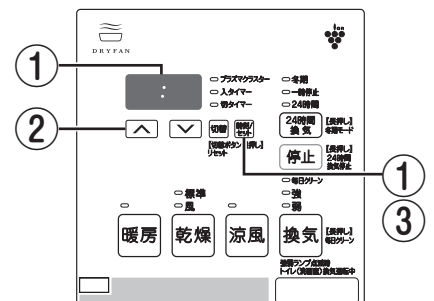

- メモ**
- ◇ あやまって時刻/セットボタンを3秒以上押ししてしまったときや時刻を修正しないでもとの表示にもどりたいときは、24時間換気以外の運転ボタンを押すか、そのまま90秒放置してください。
  - ◇ 現在時刻を合わせたら、必ず「時刻/セット」ボタンを押してください。
  - ◇ 切タイマー、入タイマーが表示されている時に、現在時刻を確認したいときは、時刻/セットボタンを押すと10秒間表示されます。10秒以内にもう一度時刻/セットボタンを押すと切タイマー、入タイマー表示に戻ります。
  - ◇ 各運転 (24時間換気以外) が停止しているとき、時刻・タイマー表示窓には現在時刻が表示されています。
  - ◇ 入タイマーランプ (切タイマーランプ) が点灯している場合は時刻・タイマー表示窓には、点灯している運転ランプ (24時間換気以外) の入タイマー (切タイマー) が表示されています。

# 24時間換気を使う (24時間換気の設定と解除)

本製品の「24時間換気」は常時換気をします。

「24時間換気」は止めることができますが、住宅の全般換気(計画換気)の為に必要ですのでできるだけ停止させないでください。ただし、住宅によっては本機の24時間換気機能を建築基準法が定める全般換気(計画換気)として使用していない場合もあります。

## 24時間換気の設定

**24時間換気** ボタンを押し、24時間換気ランプを点灯させてください。

24時間換気が設定され、24時間換気運転を開始します。

※24時間換気は連続運転ですのでタイマー設定はありません。

## 24時間換気の解除

**停止** ボタンを長押し(3秒以上)し、24時間換気ランプを消灯

させてください。

換気強・弱ランプが点滅しているときは、トイレ・洗面室換気をしている場合です。

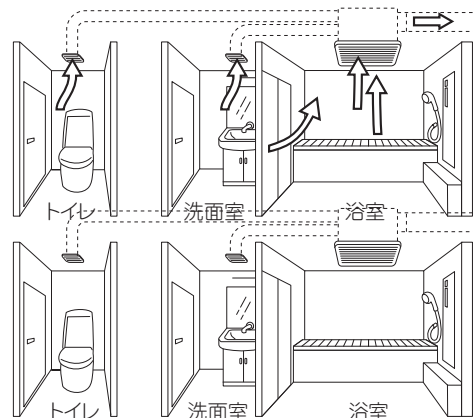

## 24時間換気の一時停止・入浴換気について (入浴中のコールドドラフト※1を防止する機能です)

**一時停止:** リモコンの24時間換気ボタンを押し、一時停止ランプを点灯させてください。換気が1時間止まります。1時間が経過すると自動的に24時間換気に戻ります。

※トイレの換気を行っている場合、洗面室の換気は止まりません。(MR-103HM-CX-1のみ)

**入浴換気:** 浴室照明スイッチを入れると、浴室の吸込口が閉まり、浴室からの換気を停止します。ただし、換気用ファンの運転は継続し、トイレ・洗面室からの換気風量は増加します。

※製品の納入先仕様で入浴換気機能を無くしている場合があります。その場合は、一時停止をご利用ください。

●洗面室、トイレの風量が増加すると、運転音が大きくなる場合がありますが、故障ではありません。

●「暖房」・「乾燥」・「涼風」・「換気」の各機能は、浴室照明スイッチの入/切に関係なく使用することができます。

●入浴中に換気したい場合は、「換気」ボタンを押して換気運転をしてください。

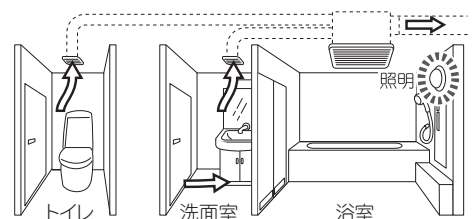
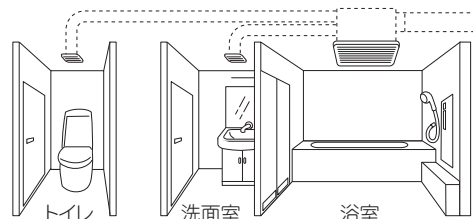

## 24時間換気の冬期モードについて

本機は寒い期間(冬期)用として、24時間換気の風量を下げて運転を行う「冬期モード」に設定することができます。(冬場の過換気を軽減するための設定でもあり、24時間換気の風量を約20%下げて運転するモードです)

**24時間換気** ボタンを長押し(3秒以上)し、冬期ランプを点灯させて

ください。冬期ランプ点灯中は24時間換気運転が冬期モードに

なります。冬期モードを解除する場合は、**24時間換気** ボタンを

長押し(3秒以上)し、冬期ランプを消灯させてください。

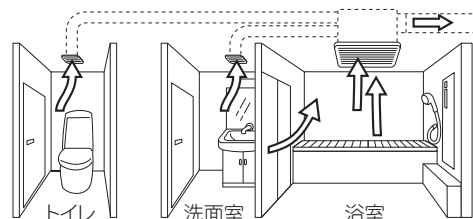

※1 コールドドラフトとは、浴室換気中に浴室ドアより入ってくる冷たい気流のことです。入浴中この気流が濡れた体にあたり、寒いと感じることがあります。

# トイレの換気について

トイレに副吸込グリルを設置している場合、常にトイレを換気しています。

## トイレの換気量を増やす

- ① 24時間換気運転中、トイレは常に低風量の換気を行なっています。
- ② トイレスイッチを入れると、大風量の換気になります。
  - ・ブレードカーを入れた初期状態では、トイレスイッチを入れても変化しません。調整運転を行ってください。(P12電源を入れたとき 参照)
  - ・トイレの換気を行っている場合、必ず洗面室の換気も行います。(MR-103HM-CX-1のみ)

24時間換気運転が解除のとき、トイレスイッチが入っていることをお知らせするために、リモコンの換気強ランプと換気弱ランプが点滅します。

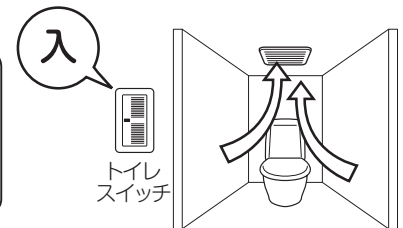

- ③ トイレスイッチを切ると、低風量の換気に戻ります。
  - ※遅れて戻る場合があります。

## トイレの換気を止める

トイレの換気のみを停止することはできません。

停止する場合は、リモコンの停止ボタンを3秒長押ししてください。

ただし、浴室・洗面室の換気も止まります。

※3秒長押ししても止まらない場合は、トイレスイッチが入っている可能性があります。

トイレスイッチを切ると停止します。(遅れて停止する場合があります。)

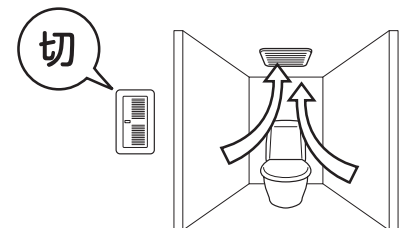

# 洗面室の換気について

洗面室に副吸込グリルを設置している場合、常に洗面室を換気しています。

## 洗面室の換気を止める

洗面室の換気のみを停止することはできません。

停止する場合は、リモコンの停止ボタンを3秒長押ししてください。

ただし、浴室・トイレの換気も止まります。

※3秒長押ししても止まらない場合は、トイレスイッチが入っている可能性があります。

トイレスイッチを切ると停止します。(遅れて停止する場合があります。)



### アドバイス

◆24時間換気運転中は建物全体の換気をスムーズに行なうため、浴室ドアの空気取入口及び居室の外気取入口(給気口)等を開けてください。空気取入口がない場合は、ドアを少し開けてください。浴室に窓がある場合は、窓を閉めて浴室ドアの空気取入口から吸い込むようにしてください。

### メモ

- ◇シックハウス症候群の軽減を目的に、建築基準法の改正で、平成15年7月1日より居室を有する全ての建築物に、24時間機械換気設備の設置が義務付けられています。
- ◇ブレードカーを入れた後の初期状態のとき、各運転ボタンを押すと、自動的に「24時間換気設定」となります。各運転が終了した後は24時間換気運転を継続します。
- ◇他の運転から切替えるとき、ランプはすぐに切替わりますが、運転が動作するまでに数秒～数十秒間かかる場合があります。(切替える運転モードによって、動作するまでの時間は異なります。)
- ◇24時間換気運転中に暖房・乾燥・涼風・換気運転を使用するときは、24時間換気ボタンを操作する必要はありません。



# 浴室を暖める(暖房)

浴室に温風を送ります。浴室が冷えて寒いときなどに使用してください。ただし、浴室内の温度や浴室が暖まるまでの時間は、季節、室温、浴室の大きさ、材質、形状、浴室窓の有無、浴室内の乾燥状態などによって変化します。状況によっては浴室内温度が十分に上昇しにくい場合や、浴室が暖まるまでの時間が長くなる場合があります。

## ① 暖房を運転する

**暖房** ボタンを押し、暖房ランプを点灯させてください。

吹出口から温風が吹出します。

※濡れた体に直接温風が当たると寒く感じる場合があります。

※浴室が冷えているときは、入浴される約30分～1時間前から暖房することをおすすめします。

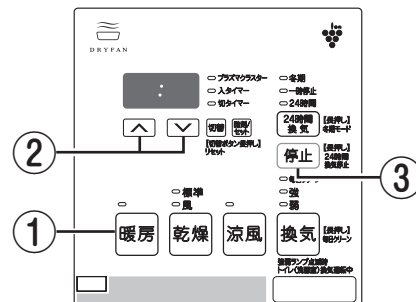

## ② 運転時間(切タイマー)を設定する

**▲ ▼** ボタンで運転時間(切タイマー)を設定してください。

10分単位で変化します。押し続けると連続で変化します。

設定した運転時間が経過すると、暖房運転が終了します。

予約運転(入タイマー)については、P21を参照してください。

※暖房運転時間の初期設定は1時間となっています。

※2回目以降は、前回設定した運転時間が記憶されています。

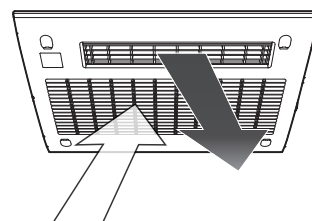

## ③ 暖房を停止する(途中で止めるとき)

**停止** ボタンを押し、暖房ランプを消灯させてください。

停止後、24時間換気ランプが点灯している場合は、24時間換気運転に切替わります。

**アドバイス** ◆浴室が冷えきっているときは、**入浴される約30分～1時間前から暖房**することをおすすめします。

- ◇温風は、運転開始後、徐々に温度が上昇します。浴室が寒い場合、温風の温度が上昇するのに少し時間がかかる場合があります。
- ◇暖房運転の温度設定はできません。
- ◇他の運転から切替えるとき、ランプはすぐに切替わりますが、運転が動作するまでに数秒～数十秒間かかる場合があります。(切替える運転モードによって、動作するまでの時間は異なります。)
- ◇冬場など浴室の周辺温度が低い場合は、十分に暖まらない場合があります。
- ◇天井からの温風吹出し方式のため、足下が寒く感じる場合があります。
- ◇運転中は、浴室内の温度が上がりすぎるのを防止するため、途中でヒーターを切り、風(室温)を吹出す場合があります。温風⇄風(室温)を吹出す動作を繰り返します。
- ◇暖房運転終了後、ファンが約10秒間まわり、停止します。ヒーター部冷却のための運転ですので、故障ではありません。



**注意**

暖房運転中や停止直後はフロントパネルやランドリーパイプには触れないやけどのおそれがあります。

# 衣類を乾かす (乾燥)



プラズマクラスターロゴおよび  
プラズマクラスター、Plasmacluster は、  
シャープ株式会社の登録商標です。

浴室に温風や風を送りながら換気を行い、衣類を乾かします。  
天気が悪いときなど洗濯物を外に干せないとき、浴室内に洗濯物を吊るして使用してください。  
乾燥は「標準乾燥」と「風乾燥」の2モードあります。目的に合わせてご使用ください。

## 標準乾燥

洗濯物を温風で乾燥させます。

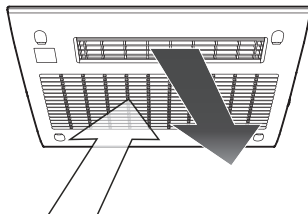

## 風乾燥

洗濯物を風(室温)でゆっくり乾燥させます。仕上げの短時間のみ温風が吹出す省エネ乾燥モードです。

運転時間(切タイマー)1時間以内の設定はできません

衣類2kg相当は浴室周辺温度が20℃の場合、約6時間かかります。

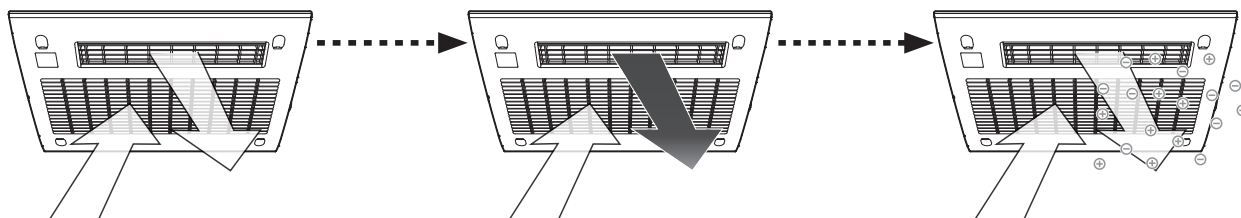

### 風乾燥運転6時間運転設定時の本体動作とリモコンの表示

送風  
5時間30分(設定変更可能)

プラズマクラスターランプが点滅します。

温風(ヒーターON)  
30分(固定)

プラズマクラスターランプが点滅します。

送風(プラズマクラスターイオン)  
30分または60分または非設定  
(設定変更可能)

プラズマクラスターランプが点灯します。

リモコン表示

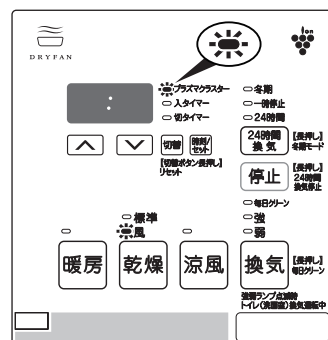
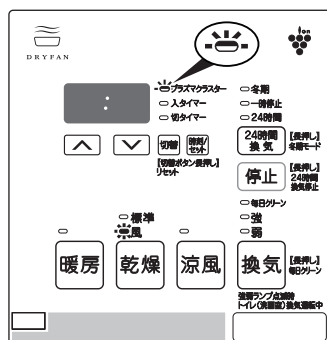
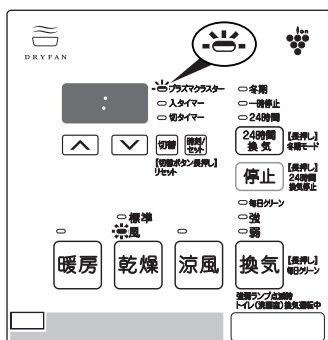

## ① 乾燥を運転する

**乾燥** ボタンを押し、乾燥標準ランプを点灯させてください。

吹出口から温風が吹出します。

## ② 運転モードを選ぶ

**乾燥** ボタンを押し毎に、標準風 ↔ 標準風 と切替わります。

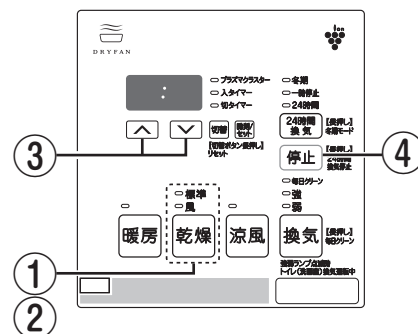



### ③ 運転時間 (切タイマー) を設定する

  ボタンで運転時間を設定してください。

10分単位で変化します。押し続けると連続で変化します。

設定した時間の間、乾燥運転を行います。乾燥運転の間、プラズマクラスターランプが点滅します。切タイマー運転経過後、プラズマクラスターランプが点灯に切替わり、プラズマクラスターイオンを放出しながら、吹出口から風 (室温) が吹出します。30分 (初期設定) 後、運転が終了します。

乾燥運転後のプラズマクラスターイオンの放出時間は、以下の手順で変更することができます。

1. 停止ボタンを押す
2. 乾燥ボタン長押し (3秒以上)
3.   ボタンで放出時間の設定
4.  ボタンで確定

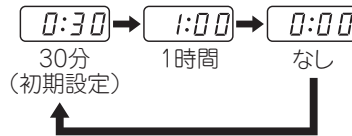

予約運転 (入タイマー) については、P23を参照してください。

※運転時間の初期設定は、標準乾燥モードは3時間、風乾燥モードは、6時間となっています。

※2回目以降は、前回設定した運転時間が記憶されています。

※プラズマクラスターイオンを浴室内に循環する時間は切タイマーには含まれておりません。

### ④ 乾燥を停止する (途中で止めるとき)

 ボタンを押し、乾燥ランプを消灯させてください。

停止後、24時間換気ランプが点灯している場合は、24時間換気運転に切替わります。



#### アドバイス

- ◆乾燥終了後は早めに洗濯物を取り込むことをおすすめします。長い時間そのままにしておくと洗濯物が湿ってくる場合があります。
- ◆取り込むときに洗濯物が少し湿っていたときには、30分標準乾燥運転させますとヒーターからの温風でふっくら仕上がります。

#### メモ

- ◇温風は、運転開始後、徐々に温度が上昇します。浴室が寒い場合、温風の温度が上昇するのに少し時間がかかる場合があります。
- ◇温度設定はできません。
- ◇乾燥時間は、季節、室温、浴室の大きさ・材質・形状、浴室窓の有無、浴室内の乾燥状態、洗濯物の種類、脱水状態、洗濯物を吊るす位置などによって変化します。状況によっては十分乾燥しない場合があります。
- 設定した乾燥時間で乾燥が不十分な場合は、さらに必要時間を設定し、乾燥運転をしてください。
- ◇暖房運転で衣類乾燥はしないでください。浴室内に湿気が残り、衣類が乾燥しづらくなります。
- ◇他の運転から切替えるとき、ランプはすぐに切替わりますが、運転が動作するまでに数秒～数十秒間かかる場合があります。
- ◇風乾燥は温度の低いときに (0℃以下) や湿度の高い梅雨の時期には、乾かない場合があります。
- ◇プラズマクラスターイオンは、空中の浮遊菌などに対して効果があります。壁などに固着したカビに対しての効果はありません。



#### 注意

- 乾燥運転中や停止直後はフロントパネルやランドリーパイプには触れないやけどのおそれがあります。
- 樹脂ハンガーまたは洗濯竿を使用する際は注意する変形するおそれがあります。



# 上手な衣類乾燥のしかた

## ステップ1 ランドリーパイプに衣類を吊るす前に行うこと

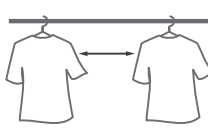
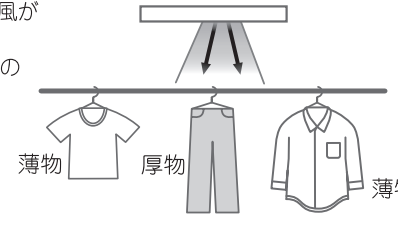
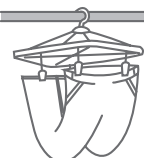

<p>洗濯物は十分脱水しましょう。</p>  <p>十分脱水</p>	<p>壁面などに水滴(結露水)が付着している場合、拭き取る。</p> 	<p>浴槽にはふたをする。</p> <p>ふたを閉めましょう</p> 	<p>フィルターの汚れをチェックする。フィルターが汚れている場合は、お手入れをする。</p> 	<p>浴室のドアの空気取入口を開ける。空気取入口がない場合は、ドアを少し開ける。洗面室のドアも開ける</p>
---	--	--	---	--

## ステップ2 ランドリーパイプへの衣類の吊るしかた

<p>洗濯物に風が当たるように間隔を適度にあける。</p> 	<p>乾きにくいものは中央の温風が当たる範囲へ干す。乾きやすいものは吹出し方向の反対側へ干す。</p>  <p>薄物 厚物 薄物</p>	<p>丈の長い洗濯物は下の方が乾きにくいので、折り返して吊るす。ただし折り返し部が重ならないようにする。</p> 
---	--	--

## ステップ3 衣類乾燥範囲の確認

吊した洗濯物が右図の乾燥空間内に入っているか確認してください。乾燥空間の外では、洗濯物が乾きにくくなります。

 <p>乾燥空間</p> <p>浴槽</p>	 <p>乾燥空間</p> <p>浴槽</p>
---	---

## ステップ4 衣類乾燥中の確認

洗濯物の乾き具合により、途中で位置を入れ替える。



交換

## 衣類重量と乾燥時間の目安

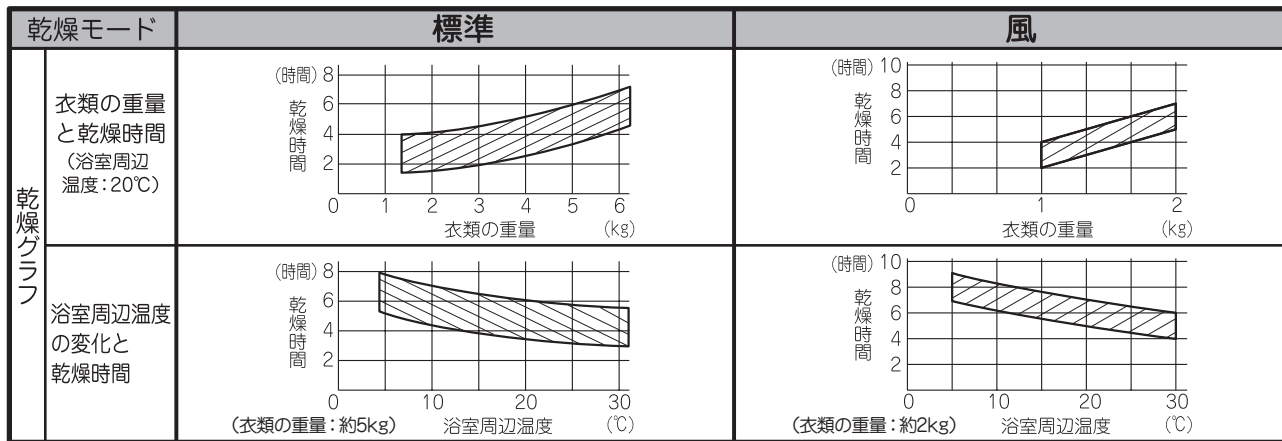



※乾燥時間は目安です。季節、室温、浴室の大きさ・材質・形状、浴室窓の有無、浴室内の乾燥状態、洗濯物の種類、脱水状態、洗濯物を吊るす位置などによって変化し、乾きにくい場合があります。

※測定条件 ■浴室周辺湿度:60% ■洗濯物は全自動洗濯機にて9分間脱水 ■浴室は1.6m×1.6m×2.1mサイズのシステムバス(保温材あり)

■乾燥時間は、衣類の総重量が洗濯前の重量に戻るまでの時間 ■浴室内は水滴のない乾燥状態 ■お湯はりなし、ふたあり

※衣類

<p>衣類重量約5kg</p>  <p>大人バジヤマ 上2枚 大人バジヤマ 下2枚 大人スボン 2枚 作業着 上1枚 Yシャツ 2枚 大人ジャージ 上1枚 バスタオル 2枚 子供ジャージ 下2枚 子供ジャージ 上2枚 大人ジャージ 下1枚 作業着 下1枚</p>	<p>衣類重量約2kg</p>  <p>大人バジヤマ 上1枚 Tシャツ1枚 Yシャツ1枚 バスタオル 1枚 大人バジヤマ 下1枚 大人靴下 2枚(1足) 大人パンツ 1枚</p>
--	--

# 浴室の蒸し暑さをやわらげる(涼風)

浴室に風を送ります。夏場など、浴室が暑く蒸しているときに、扇風機代わりに使用できます。

## ① 涼風を運転する

**涼風** ボタンを押し、涼風ランプを点灯させてください。

吹出口から風(室温)が吹出します。

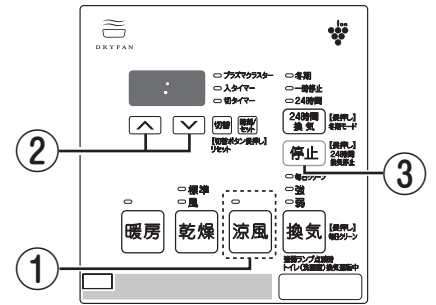

## ② 運転時間(切タイマー)を設定する

**▲ ▼** ボタンで運転時間(切タイマー)を設定してください。

10分単位で変化します。押し続けると連続で変化します。

設定した運転時間が経過すると、涼風運転が終了します。

予約運転(入タイマー)については、P23を参照してください。

※運転時間の初期設定は3時間となっています。

※2回目以降は、前回設定した運転時間が記憶されています。

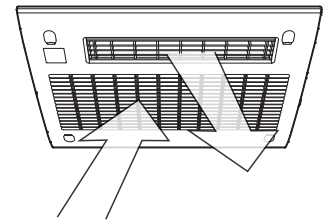

## ③ 涼風を停止する(途中で止めるとき)

**停止** ボタンを押し、涼風ランプを消灯させてください。

停止後、24時間換気ランプが点灯している場合は、24時間換気運転に切替わります。

**メモ**

◇温度設定はできません。

◇涼風機能は、浴室内の空気を循環する機能で、冷風を出す機能ではありません。

◇他の運転から切替えるとき、ランプはすぐに切替わりますが、運転が動作するまでに数秒~数十秒間かかる場合があります。

# 浴室を換気する(換気)



プラズマクラスターロゴおよび  
プラズマクラスター、Plasmacluster は、  
シャープ株式会社の登録商標です。

浴室の湿気をとるため換気します。入浴後など浴室を使用した後に運転してください。

## ① 換気を運転する

**換気** ボタンを押し、換気ランプを点灯させてください。

## ② 運転モードを選ぶ

**換気** ボタンを押し毎に ⇄ と切替わります。

吸込口から浴室内の空気が吸込まれ屋外へ排出されます。  
※吹出口から少量の風が吹出す場合がありますが、性能上問題ありません。  
※24時間換気の設定風量によっては、換気弱と同じ風量となります。

## ③ 運転時間(切タイマー)を設定する

ボタンで運転時間を設定してください。10分単位で変化します。

押し続けると連続で変化します。設定した時間の間、換気運転を行います。  
換気運転の間、プラズマクラスターランプが点滅します。切タイマー運転経過後、  
プラズマクラスターランプが点灯に切替わり、プラズマクラスターイオンを放出しながら、  
吹出口から風(室温)が吹出します。30分(初期設定)後、運転が終了します。  
換気運転後のプラズマクラスターイオンの放出時間は、以下の手順で変更することができます。

1. 停止ボタンを押し
2. 乾燥ボタン長押し(3秒以上)
3. ボタンで放出時間の設定
4. ボタンで確定



予約運転(入タイマー)については、P23を参照してください。  
※運転時間の初期設定は3時間となっています。  
※2回目以降は、前回設定した運転時間が記憶されています。

## ④ 換気を停止する(途中で止めるとき)

**停止** ボタンを押し、換気ランプを消灯させてください。

停止後、24時間換気ランプが点灯している場合は、24時間換気運転に切替わります。

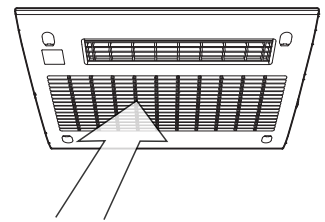
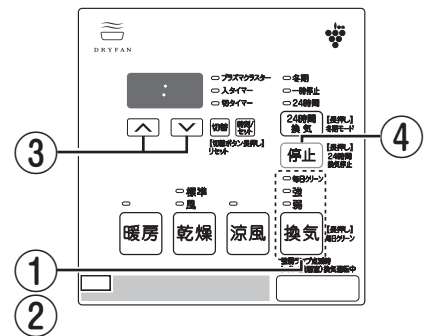

## 上手な浴室の乾かしかた

1. 浴槽に、お湯または水があるときは浴槽にふたをする。
2. 壁面などに水滴(結露水)が付着している場合は、拭き取る。
3. ご使用時は浴室のドアと窓は閉めてお使いください。  
浴室のドアに空気取入口の開閉機構がある場合には、必ず開にして空気取入口から吸い込むようにしてください。
4. 換気運転で3時間以上運転する。  
※換気時間の目安は3時間以上ですが、浴室の種類、大きさ、浴室窓の有無、季節によって異なります。使用状況にあわせ、運転時間を設定してください。



### アドバイス

- ◆入浴後は換気運転をおすすめします。浴室の乾燥効果が高まるとともに、においの排出効果があります。
- ◆冬場など寒い時期の入浴中に換気すると、本体内に結露が発生し、本体から水滴が落ちる場合があります。結露の落下が気になる場合は、換気運転を停止し、24時間運転を一時停止してください。

### メモ

- ◇他の運転から切替えるとき、ランプはすぐに切替わりますが、運転が動作するまでに数秒~数十秒間かかる場合があります。(切替える運転モードによって、動作するまでの時間は異なります。)
- ◇天井、壁、カウンターなどの水滴は乾きにくい場合があります。

# 毎日クリーン換気について



プラズマクラスターロゴおよび  
プラズマクラスター、Plasmacluster は、  
シャープ株式会社の登録商標です。

毎日、設定した時刻に浴室内空気を循環させながら排気を行う運転をした後、浮遊カビ菌の発生を抑制するプラズマクラスターイオンを所定時間（30分または60分）浴室内に循環させます。

- ① **換気** ボタンを長押し（3秒以上）してください。

時刻・タイマー表示窓に **23:00** が点滅表示されます。

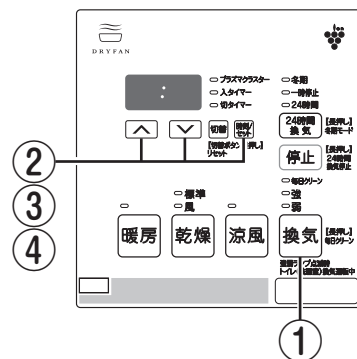

- ② **▲ ▼** ボタンで**運転したい時刻**に合わせ、**時刻/セット** ボタンを押してください。

10分単位で変化します。押し続けると連続で変化します。

※時刻は24時間表示です。午後1時は **13:00** となります。

- ③ **▲ ▼** ボタンで**運転時間**（切タイマー）を設定し、**時刻/セット** ボタンを押してください。

10分単位で変化します。押し続けると連続で変化します。

- ④ **▲ ▼** ボタンで**プラズマクラスターイオンの放出時間**を設定し、**時刻/セット** ボタンを押してください。

設定が完了です。

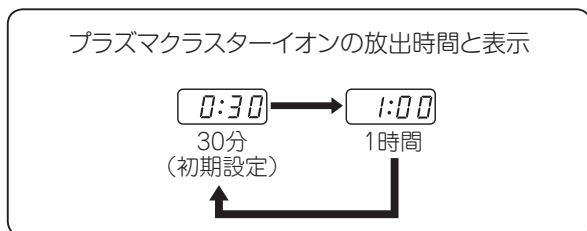

各動作にて90秒間ボタン操作がないと、時刻表示に戻り設定されません。

- ⑤ 設定した時刻になると、クリーン換気運転が開始します。

## 毎日クリーン換気運転1時間30分（初期設定）運転設定時の本体動作とリモコンの表示

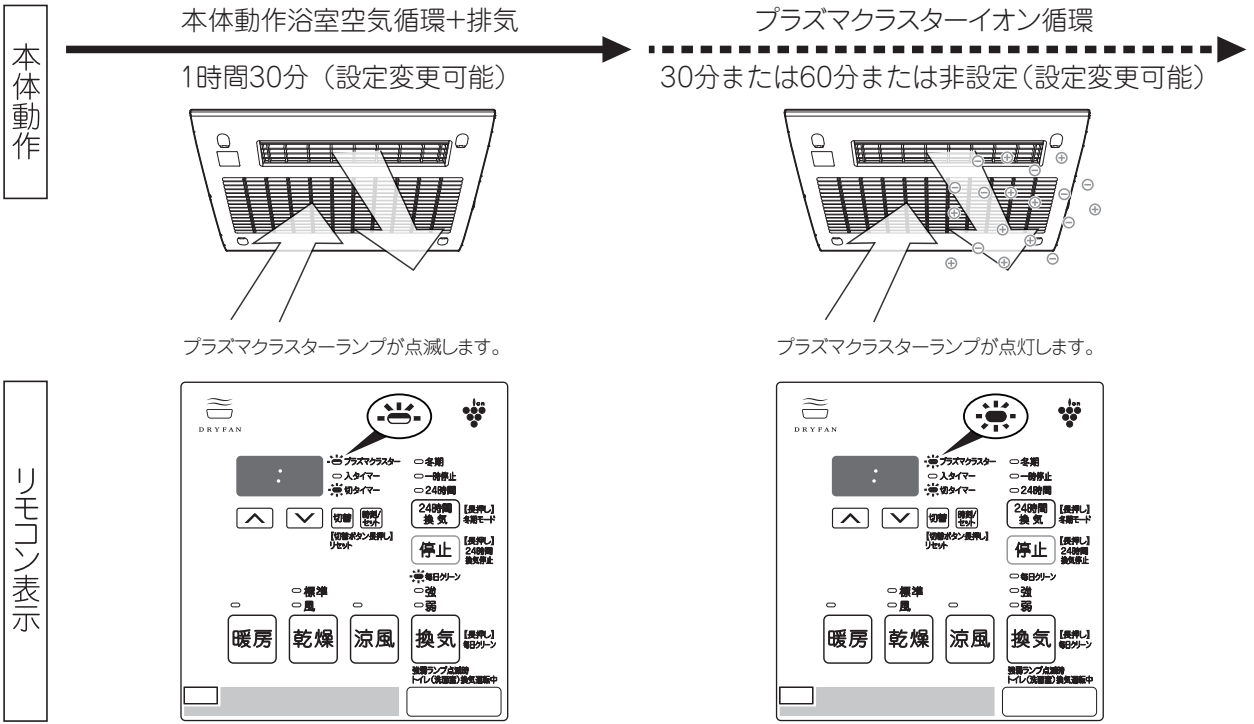

## 予約時刻の確認

予約待機中に **切替** ボタンを押すたびに、毎日クリーン換気の入タイマー時刻 → 切タイマー時刻 → 現在時刻と表示が切替わります。操作をやめて10秒経過すると、現在時刻表示に戻ります。

※「暖房」「乾燥」「涼風」「換気」が運転している場合は、運転を停止させてください。

## 運転予約の解除

予約待機中に **換気** ボタンを長押しします。毎日クリーンランプが消灯します。

## 毎日クリーン換気運転のご注意

●毎日クリーン換気運転中に、「乾燥」「暖房」「涼風」「換気」いずれかの入タイマーになり、切タイマー運転が開始した。  
⇒毎日クリーン換気運転が停止し、翌日まで待機となります。

●「乾燥」「暖房」「涼風」「換気」いずれかの機能が運転している。  
⇒毎日クリーン換気運転が予約時刻になっても開始されません。

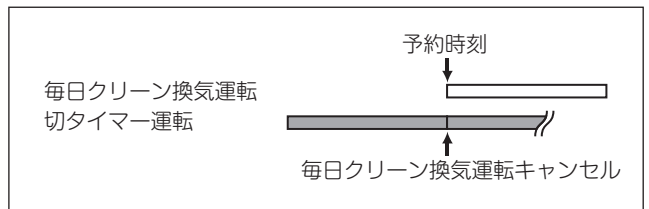
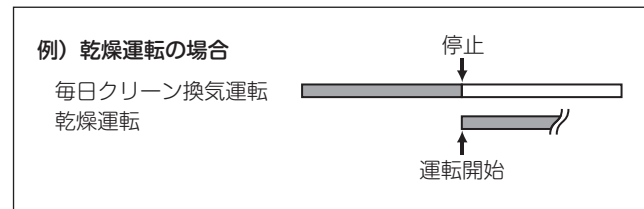

- メモ**
- ◇他の運転中でも毎日クリーン換気の設定ができます。
  - ◇現在時刻の設定を行っていないと、毎日クリーン換気の設定はできません。
  - ◇毎日クリーン換気運転中は運転時間（切タイマー）の変更は行えません。

# 入タイマーについて (予約運転)

入タイマーは、現在時刻が設定されていないと設定できません。最初に現在時刻が設定されていることを確認してください。入タイマーの設定 (各モードの運転開始時刻の設定) を行います。入タイマーとは、設定した時刻になると、自動で各モードの運転を開始する機能です。

## ① 運転モードを選ぶ

使いたい機能のボタンを押してください。

切タイマーランプが点灯し、運転が始まります。

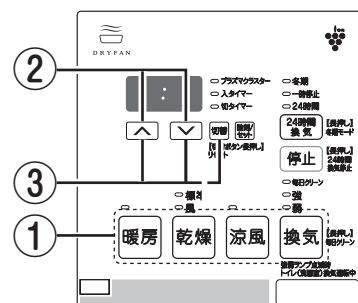

## ② 運転時間 (切タイマー) を設定する

ボタンで運転時間 (切タイマー) を設定してください。

10分単位で変化します。押し続けると連続で変化します。

## ③ 運転開始時間を予約する

運転時間 (切タイマー) を設定した後、 を押してください。入タイマーランプが点灯し、運転が停止します。

停止後、24時間換気ランプが点灯している場合は、24時間換気運転に切替わります。

ボタンで運転開始時間を設定してください。

10分単位で変化します。押し続けると連続して変化します。

※時刻は24時間表示です。午後1時は  となります。

※時刻の切替について 23:50 のときに  を押すと 0:00 となり、  
0:00 のときに  を押すと 23:50 となります。

表示例

このような表示のときには

午前1時10分に運転が開始します。

入タイマーの設定が終わりましたら完了です。入タイマーランプが点灯していることを再度確認してください。

※入タイマー運転をキャンセルする場合は  ボタンを押してください。

メモ

◇「24時間換気」運転は、入タイマーの設定ができません。

◇入りタイマーは、「乾燥」「涼風」「暖房」「換気」各運転ごとに記憶しますが、同時に複数の設定はできません。

◇入タイマーの初期設定は、23時となります。

◇入タイマー設定中に運転モードのボタンを押すと、入タイマー設定はキャンセルされます。



# お手入れのしかた

## 警告

- 本体各部やリモコンに直接水やお湯・洗剤等をかけない  
火災・感電、故障や高温水の滴下によりやけどのおそれがあります。
- フロントパネルに市販のフィルターを取付けない  
火災・故障のおそれがあります。
- 内部の清掃をするために、フロントパネルは外さない  
火災・感電・けが・故障の原因となるおそれがあります。
- フロントパネル内に指や棒を入れない  
感電・けが・やけど・故障のおそれがあります。
- お手入れは分電盤のブレーカーを切ってから行う（ぬれた手で入／切しない）  
感電のおそれがあります。

## 注意

- お手入れの際は、アルコール、ベンジン、シンナー、みがき粉、化学雑巾、金属タワシ、アルカリ性洗剤、酸性洗剤、カビ取り剤等は使用しない  
フロントパネル、本体及びリモコンの故障、変色や変形、落下、表示シールの文字が消えるおそれがあります。
- フィルターのお手入れは定期的に（1ヶ月に1回程度）必ず行う  
フィルターが目詰まりすると、運転効率の低下や故障のおそれがあります。
- お手入れの際に、洗剤を使用する場合、中性洗剤を使用し、直接吹きつけない。  
また、洗剤が残らないように確実に拭き取る  
フロントパネル及びリモコンの故障、変色や変形、落下、表示シールの文字が消えるおそれがあります。
- ねじ穴カバーは取外さない  
落下、故障のおそれがあります。
- お手入れは本体が確実に停止してから行う。すべらないよう足元に注意し、手は手袋などで保護して行う（すべりやすいスリッパなどをはいた状態での作業や、不安定な台での作業、浴槽の縁や風呂のふたの上での作業は、危険なので行わない）  
けがをするおそれがあります。
- お手入れの際、フィルターの取付けは、確実にを行う  
落下によりけがをするおそれがあります。

## お手入れ用具の準備

こちらから動画をご覧くださいませ。➡



中性洗剤



スポンジ

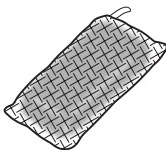

やわらかい布



掃除機

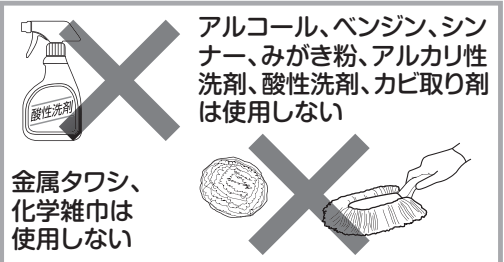
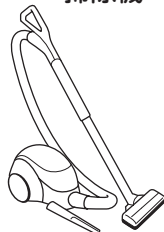



# フロントパネル・フィルター・リモコンのお手入れ方法に関して

**汚れ方に応じて定期的にお手入れしてください。**

- ① 24時間換気を含めた運転を停止し、吹出口周辺が十分冷めるまで待ちます。
- ② フィルターの取っ手を引っ張り、フィルターを取外します。  
※フィルターは全面ではなく、ファンに近い箇所が部分的に汚れます。
- ③ ほこり等を掃除機で吸取ります。
- ④ フロントパネルやリモコンの汚れを、ぬるま湯に浸してかたく絞った布でやさしく拭き取ります。
- ⑤ フィルターを元通りに取付けます。

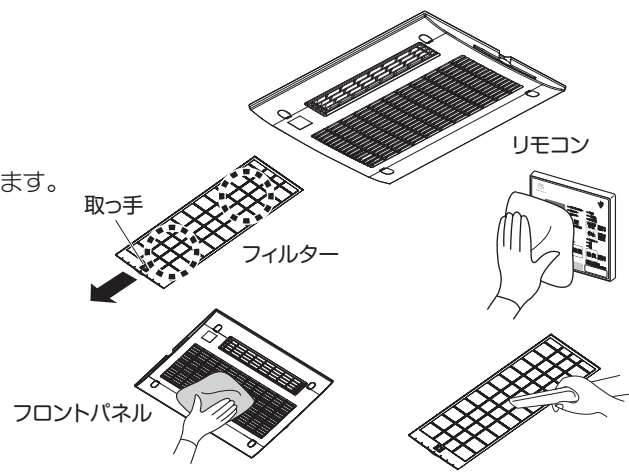

フィルターは2方向どちら側からも取付けることができます。  
取付けやすい方向から差し込んでください。  
※フィルタに表裏はありません。  
フィルタは本体の空気取入口の形状により部分的に汚れますが、故障ではありません。

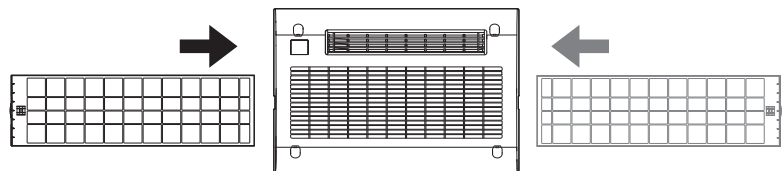

## 汚れが目立ってきたら

- ① 24時間換気を含めた運転を停止し、吹出口周辺が十分冷めるまで待ちます。
- ② フィルターの取っ手を引っ張り、フィルターを取外します。
- ③ 中性洗剤を適量に薄め、フィルターを浸してスポンジ等やわらかいものでやさしく洗います。  
※お手入れをしても汚れが落ちない場合や、やぶれたりした場合は、P31の交換用フィルター（消耗品）を購入してください。
- ④ フロントパネルやリモコンの汚れを、適量に薄めた中性洗剤を含ませ、かたく絞った布でやさしくふき取ります。
- ⑤ フィルターを元通りに取付けます。

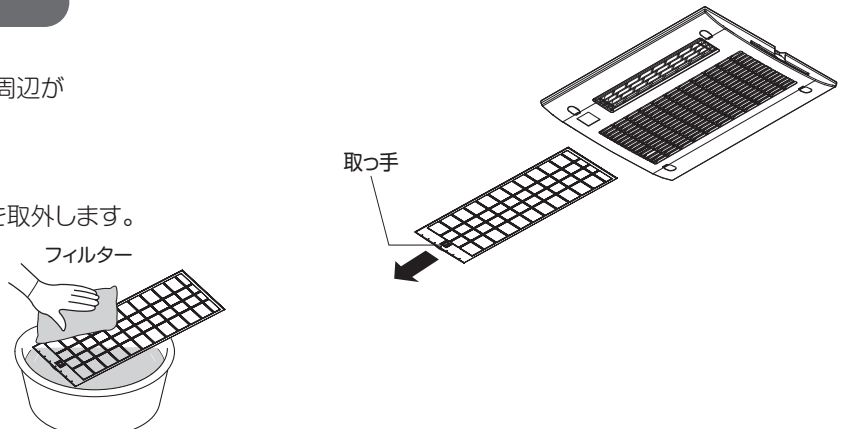

**フィルターを直射日光に当てたり、火に近づけて乾かさな**

**洗剤は直接吹きつけない  
リモコンの水拭きは行わない**

**洗剤**

# 副吸込グリル・フィルターのお手入れ方法に関して

汚れ方に応じて定期的にお手入れしてください。

- ① 副吸込グリルフロントを外してください。  
※副吸込みグリルフロントを落とさないよう注意してください。

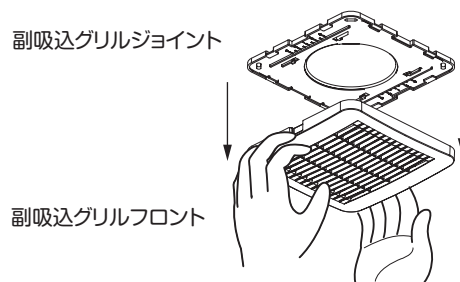

- ② 副吸込グリルフロント内のフィルターを外し、フィルターについているほこりを掃除機で吸い取ってください。汚れがひどい場合は、中性洗剤を適量に薄め、フィルターを浸してスポンジ等やわらかいものでやさしく洗ってください。

※お手入れをしても汚れが落ちない場合や、やぶれたりした場合は、P31の交換用フィルター（消耗品）を購入してください。

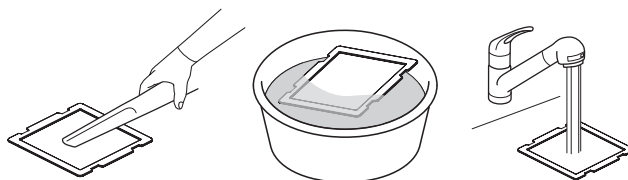

- ③ 布で乾拭きして、フィルターをよく乾かしてください。濡れたまま取付けると水滴が落下してくる場合があります。

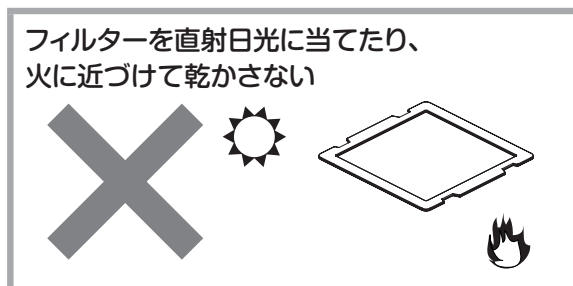

- ④ 副吸込グリルフロント内のツメにフィルターの凹部を4か所セットしてください。

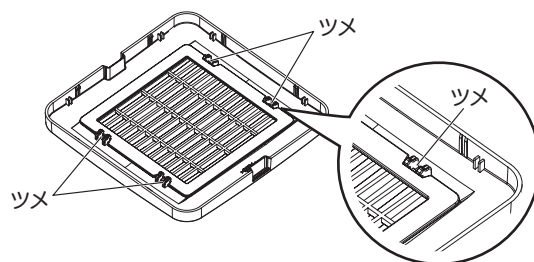

- ⑤ 副吸込グリルフロントを元通り取付けてください。  
※副吸込グリル取付けの際は、顔、足元にじゅうぶん注意してください。

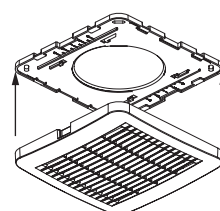

# 故障かな?と思われたら

故障と思われたら、症状に応じて次のことを点検・処置してください。

	エラー表示 (時刻・タイマー表示部)	原因	対処方法	参照項
リモコンの表示	「11」が表示される。	センサー異常検出	P29を参照し、リセット操作をしてください。 解消されない場合はマックス 修理受付窓口 0120-011-408 へご連絡ください。	29
	「22」が表示される。	動作異常検出		
	「33」が表示される。	通信エラー検出		
	「44」が表示される。	センサー異常検出		
	「55」が表示される。	センサー異常検出、または部品故障		
	「66」が表示される。	リモコン異常検出		
	「77」が表示される。	モーター異常検出		

	症 状	点検していただきたいこと	処置方法	参照頁
リモコンの表示	時刻・タイマー表示窓に何も表示されていない。	停電していませんか?	復帰した後、「電源を入れたとき」を参照し、時計の時刻合わせを行い、24時間換気ボタンを押してください。	12
		分電盤のブレーカーが切れていませんか?	分電盤のブレーカーを入れてください。	
	乾燥ランプと、時刻・タイマー表示窓に12:00が点滅表示されている。	—	「電源を入れたとき」を参照し、時計の時刻合わせを行い、24時間換気ボタンを押してください。(停電があると、復帰した時に本体はリセットされた状態となっています。)	12
	時刻・タイマー表示窓に12:00が点滅表示されている。	—	「時刻を合わせる、修正する」を参照し、現在時刻を合わせてください。	12
	24時間換気ランプが点灯している時、タイマーが表示されている。	24時間換気以外の運転ランプが点灯していませんか? (点灯しているランプのタイマー表示ですので異常ではありません。)	停止ボタンを押すと、24時間換気運転となります。	—
換気強、換気弱ランプが点滅している。	トイレの換気スイッチが入っていませんか?	24時間換気運転が解除のとき、トイレの換気スイッチを入れると、換気強と換気弱ランプが点滅します。トイレ換気中をお知らせする機能です。	14	
動かない	リモコンを操作しても動かない。 (ランプが点灯しない)	停電していませんか?	復帰した後、分電盤のブレーカーを「切」→「入」してください。	12
		分電盤のブレーカーが切れていませんか?	分電盤のブレーカーを入れてください。	
	24時間換気が作動していない。	24時間換気ランプが消灯または点滅していませんか?  (吸込口から風が吸込まれているか、手やティッシュなどの薄い紙をかざすなどして確認してください。24時間換気運転は運転音が小さいため、音での確認がしにくい場合があります。)	24時間換気ボタンを押して、24時間換気ランプを点灯させてください。  —	13
音	運転時、異常な音や振動がする。	フィルターがはずれかかっていませんか?	フィルターをしっかりと取付けてください。	24,25,26
		フロントパネルがはずれかかっていませんか?	下記フリーダイヤルまでご連絡ください。	—
		本体から発生していますか?	24時間換気も含めてすべての運転を停止させてください。音や振動が鳴り止んだ場合、下記フリーダイヤルまでご連絡ください。鳴り止まない場合、別の機器からの音や振動の可能性があります。発生元を確認してください。  台風の影響等により、換気口に強い風が当たる場合には、一時的に運転を停止してください。故障ではありません。	13
	運転開始または停止時「ミシッ」などと音がする。	(浴室天井やフロントパネルなどが温度変化にて膨張し、周囲部品とこすれる音であり性能上問題ありません。)	—	6
	「乾燥」「暖房」運転時に、「カチッ」音がする。	(運転開始時または運転途中で、ヒーターの入り切り動作を行い、動作音がしますが、故障ではありません。)	—	6
	以前より運転音が大きくなった。	フィルターが目詰まりしていませんか?	フィルターのお手入れを行ってください。	24,25,26
本体から小さな運転音がする。	24時間換気ランプが点灯していませんか?	24時間換気運転は少ない風量を換気するため動作中は小さな運転音がします。	13	
「ウオーン」などの音がする。	(本体内部の風路を切り替えるダンパーの動作音です。故障ではありません)	—	—	

マックス 修理受付窓口 0120-011-408 賃貸住宅にお住まいの場合は、管理会社様へ連絡してください。

	症 状	点検していただきたいこと	処置方法	参照頁
暖房 ・ 乾燥 ・ 換気	暖房があたたく感じない。	(濡れた体に直接温風が当たると寒く感じる場合があります。)(温風は運転開始後、徐々に温度が上昇します。浴室が寒い場合、温度が上昇するまで少し時間がかかる場合があります。)	—	15
	「暖房」「乾燥」運転開始後、すぐに温風が出ない。	(温風は、運転開始後、徐々に温度が上昇します。)	—	15,16,17
	洗濯物の乾きが悪い。	フィルターが目詰まりしていませんか?	フィルターのお手入れを行ってください。	24,25,26
		(「上手な衣類乾燥のしかた」を参照してください。)	不足項目について処置してください。	18
	浴室の乾きが悪い。	フィルターが目詰まりしていませんか?	フィルターのお手入れを行ってください。	24,25,26
(「上手な浴室の乾かしかた」を参照してください。)		手順に従い操作・処置してください。	20	
どの運転モードを使用していますか?		「24時間換気」運転は風量が少ないため、浴室を乾燥させる運転に適しません。浴室の乾燥は「換気強」運転を使用してください。	20	
その他	焦げくさい。	—	直ちに運転を停止し、分電盤のブレーカーを切ってください。下記フリーダイヤルまでご連絡ください。	7
	運転中に本体から異常音や異臭、その他運転が通常と違うことを感じる。			
	本体から水滴が落下する。	入浴中に換気、24時間換気を行っていませんか?	換気、24時間換気を停止してください。	6
		—	入浴前に「暖房」や「乾燥」運転して浴室内と本体を暖めてください。それでも落下する場合は2時間以上の「乾燥」運転を行ってください。	
	本体から色水が落下する。	(入浴剤などを使用した場合、入浴剤の成分がパネルフィルターに付着し、色の付いた結露水が落下することがあります。故障ではありません。)	入浴剤がパネルに付着した場合はぬれた布でよくふき取り、フィルターに付着した場合は軽く洗ってください。また、入浴剤を入れるときは、運転を停止(24時間運転は一時停止)させてください。	6
	本体からほこりが落ちてくる。	フィルターが目詰まりしていませんか?	フィルターのお手入れを行ってください。改善されない場合、本体内部にほこりが付着している可能性があります。下記フリーダイヤルまでご連絡ください。 ※点検・清掃は有償となります。	6
		(フィルターでは捕捉できない小さなほこりが本体内部に付着したものであり、異常ではありません。)		
	トイレスイッチを切ってもトイレの副吸込グリルから空気が吸込まれている。(MR-102HM-CX-1の場合、浴室とトイレの親子扇として設置したときの症状となります)	24時間換気ランプが点灯していませんか?	24時間換気運転を停止させればトイレの副吸込グリルからの空気の吸込みは止まりますが、「24時間換気」は住宅の全般換気として使用する場合、必要です。できるだけ停止させないでください。	13
		「乾燥」「涼風」「換気」ランプのいずれかが点灯していませんか?	運転を停止させてください。	
	24時間換気ランプが消えているが、換気が止まらない。(本体から音がする)	リモコンの換気強ランプと換気弱ランプが点滅していませんか? (トイレの換気スイッチでトイレ換気運転を行っています。異常ではありません。)	トイレの換気スイッチを切れば、本体からの音はなくなります。ただし、3分遅延設定されている場合、3分後に停止します。	14
フィルターが部分的にしか汚れていない。	循環ファンと換気ファンがあり、よくお使いになるファン側のフィルターが早く汚れます。(異常ではありません。)	—	25	
24時間換気ランプが点灯しているが、浴室を換気していない。	浴室の照明スイッチが入っていませんか。	浴室の照明スイッチを切ってください。	13	

以上のことをお調べになっても、なお異常があるときや、ご不明の点がございましたら  
**マックス 修理受付窓口 0120-011-408** までご連絡ください。賃貸住宅にお住まいの場合は、管理会社様へ連絡してください。  
 不完全な処置は事故の原因となりますので、修理は絶対にお客さま自身でなさないでください。

# リセット操作

リモコン操作をしても動作しないときや、異常だと思われたときに下記の操作を行ってください。

① **停止** ボタンを押します。

② **切替** ボタンを5秒以上押します。

■ プラズマクラスター  
■ 入タイマー  
■ 切タイマー  
■ 冬期  
■ 一時停止  
■ 24時間

が点滅した後に全てのランプが

消灯します。

③ 乾燥標準ランプが点滅し、時刻・タイマー表示窓に

**12:00** が点滅表示されたらリセット完了です。

P12の「電源を入れたとき」を参照に、各種設定を行ってください。

改善されなかった場合は下記フリーダイヤルまでご連絡ください。

マックス 修理受付窓口 **0120-011-408**

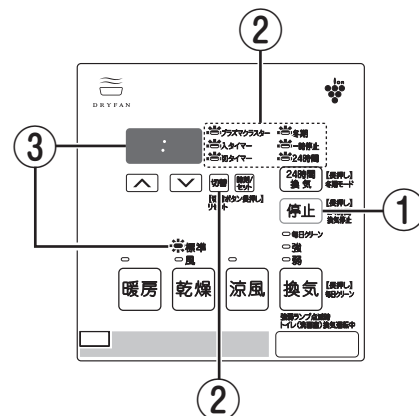

# 換気風量を調整する

本製品は換気風量を手動で調整することができます。

風量変更を行うことはできますが、建築基準法で定められた換気風量が確保できなくなる可能性がありますので、お客様ご自身の責任において実施いただきますようお願い致します。

① **停止** ボタンを押します。

② **24時間換気** と **換気** ボタンを同時に3秒以上押します。

換気強ランプ、入タイマーランプが点滅します。

時刻・タイマー表示窓に現在設定されている風量調整値が表示されます。

※初期は本体が自動で調整した値が表示されます。

※ご使用の運転モードにより、24時間換気ランプ、一時停止ランプ、冬期ランプが追加で点灯する場合がありますが、異常ではありません。

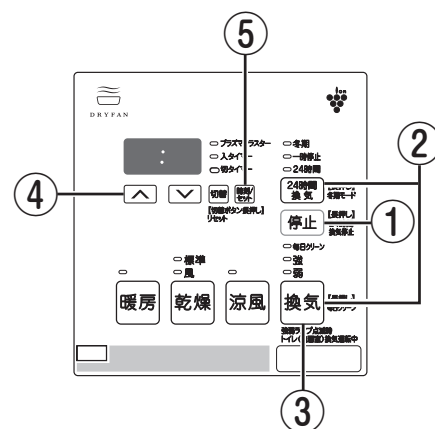

③ **換気** ボタンを押します。

入タイマーランプが消灯し、換気強ランプと切タイマーランプの点滅に変わります。

時刻・タイマー表示窓の風量調整値が点滅に変わります。

④ **▲ ▼** ボタンで風量調整値を変更します。

風量調整値は「Auto、10、12、14、16、18、20、25、30、35、45、55、99」が選択できます。

数値が小さいほど風量が小さくなります。

※「Auto」を選択した場合は、本体が自動で調整した値になります。

⑤ **時刻/セット** ボタンを押すと風量調整値が確定します。

風量調整値を確定すると、新しく設定した風量調整値で運転します。

**メモ** ◇誤って風量を調整するモードに入ってしまった場合や、元の風量調整値のままにしたいときは「停止」ボタンを押すか、そのまま30秒間放置してください。現在時刻の表示に戻り、風量調整値は変更されません。

◇確定した風量調整値は本体に記憶されます。電源を入れ直したり、停電から復帰した時でも再設定する必要はありません。



# アフターサービスについて

## 修理

修理を依頼される前に、P27、28の「故障かな?と思われるら」をもう一度ご確認ください。

### 修理のお申し込み

確認後も異常があるとき、またはご不明な点がある場合は、自分で修理せずに、マックス 修理受付窓口へフリーダイヤルまたはインターネットでご連絡ください。

賃貸にお住いの場合は、管理会社様へご連絡ください。

なお、ご連絡の際は下記事項をお知らせください。

**マックス 修理受付窓口**  
**0120-011-408**

ホームページ:

<https://www.max-ltd.co.jp/support/repair/dry-fan/>

- 品名: 浴室暖房・換気・乾燥機
- 品番: MR-102HM-CX-1 / MR-103HM-CX-1  
(リモコンの右下に表示されています)
- 取付年月日
- 故障または異常の内容 (できるだけ詳しくお知らせください)
- ご住所・お名前・電話番号・道順 (できるだけ詳しくお知らせください)



リモコン

### 標準修理料金

修理により商品の機能が維持できる場合には、ご希望により有料にて修理させていただきます。標準修理料金は『技術料』+『出張料』+『部品代』で構成されています。

### 保証・修理について

●本書の裏表紙が保証書となっています。保証書に記載されていますように、機器の故障については、一定期間・一定条件のもとに修理いたします。保証書を紛失されますと、無料修理期間であっても修理費をいただくことがありますので、大切に保管してください。

●保証期間経過後の修理については、当社にご相談ください。修理によって性能が維持できる場合は、有償で修理をお受けいたします。

### 補修用性能部品・整備用部品の保有期間

補修用性能部品・整備用部品の保有期間は、製造打ち切り後10年です。保有期間後の修理・整備は部品がなく、できない場合がありますので、ご了承ください。(補修用性能部品・整備用部品とは、その製品の機能を維持するために必要な部品です。)

## 消耗品

交換用フィルターのご用命は下記で受け付けております。

ネットからも  
らくらく注文!



住環境店舗MAX

検索



スマホ、  
タブレットで  
アクセス!



消耗品  
トップページ

<https://www.jyukan-shop-max.com/>

住環境店舗MAX 0120-631-722

名称	フィルター(本体)	フィルター(副吸込グリル)
商品名	フィルター (BS133HMFP)	フィルター (BS133HMFG)
商品番号	JG90269	JG90270
入数	1 	1 
商品ページ		



# 仕様・電気代の目安

## MR-102HM-CX-1仕様

品名	浴室暖房・換気・乾燥機
品番	MR-102HM-CX-1
質量	11kg
電源	AC100V 50/60Hz

運転モード	定格消費電力 *1 (50/60Hz) (W)	電気代 (1時間運転) *2 (50/60Hz) (円)	
24時間換気	5~10/5~10 *3	約0.2~約0.4/約0.2~約0.4	
暖房	1100/1150	約35/約36	
強換気	14/14	約0.5/約0.5	
弱換気	10/10	約0.4/約0.4	
毎日クリーン換気	24/28	約0.8/約0.9	
標準乾燥	1100/1150	約35/約36	
風乾燥	前半の送風のみ	24/28	約0.8/約0.9
	最後の30分 ヒーターON	1100/1150	約17/約18 (30分運転の値)
涼風	24/28	約0.8/約0.9	

\*1 静圧0Paでの値です。

\*2 電気代31円/kWh (公社) 全国家庭電気製品公正取引協議会の電気料金の目安単価 (2022年7月改定) を基に算出しています。

\*3 設定風量により変わります。

24時間換気の1か月(31日)の電気代約116~231円 (50/60Hz) \*3

## MR-103HM-CX-1仕様

品名	浴室暖房・換気・乾燥機
品番	MR-103HM-CX-1
質量	11kg
電源	AC100V 50/60Hz

運転モード	定格消費電力 *1 (50/60Hz) (W)	電気代 (1時間運転) *2 (50/60Hz) (円)	
24時間換気	5~14/5~14 *3	約0.2~約0.5/約0.2~約0.5	
暖房	1100/1150	約35/約36	
強換気	26/26	約0.8/約0.8	
弱換気	18/18	約0.6/約0.6	
毎日クリーン換気	31/35	約1.0/約1.1	
標準乾燥	1100/1150	約35/約36	
風乾燥	前半の送風のみ	31/35	約1.0/約1.1
	最後の30分 ヒーターON	1100/1150	約17/約18 (30分運転の値)
涼風	31/35	約1.0/約1.1	

\*1 静圧0Paでの値です。

\*2 電気代31円/kWh (公社) 全国家庭電気製品公正取引協議会の電気料金の目安単価 (2022年7月改定) を基に算出しています。

\*3 設定風量により変わります。

24時間換気の1か月(31日)の電気代約116~323円 (50/60Hz) \*3

# 長期使用製品安全表示制度に基づく製品表示について

## ■製品への表示内容

本製品の設計上の標準使用期間は10年です。経年劣化により危害の発生が高まるおそれがあることを注意喚起するために電気用品安全法で義務付けられた右記の内容表示を本体に行っています。



**【設計上の標準使用期間】10年**  
設計上の標準使用期間を超えて使用されますと、経年劣化による発火、けが等の事故に至るおそれがあります。

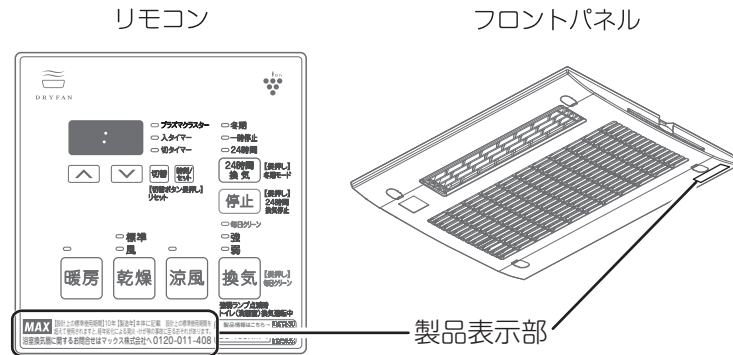

## ■設計上の標準使用期間とは

運転時間や温湿度など、標準的な使用条件に基づく経年劣化に対して、製造した年から安全上支障なく使用できる標準的な期間です。設計上の標準使用期間は、無償保証期間とは異なります。また、偶発的な故障を保障するものでもありません。

## ■設計上の標準使用期間の算出の根拠

本製品の設計上の標準使用期間は、製造年月を始期とし、以下の標準的な使用条件、日本産業規格JIS\_C\_9920-2に基づいて経年劣化により安全上支障が生じるおそれが著しく少ないことを確認した時期を終期として、算出しています。

表1-標準使用条件

環境条件	電 圧	単相100V又は単相200V	製品の定格電圧による
	周波数	50Hz及び／又は60Hz	
	温 度	20℃	JIS C9603参照
	湿 度	65%	
	設置条件	標準設置	製品の取付説明書による
負荷条件		定格負荷 (換気量)	製品の取扱説明書による
想定時間	1年間の使用時間	換気時間 a) (局所換気) 1,460時間/年 乾燥時間 650時間/年 暖房時間 b) 302時間/年	

注記 温度20℃、湿度65%は、JIS C 9603の試験状態を参考としている。

注 a) 常時換気 (24時間連続換気) のものは、8760時間/年とする。

b) 暖房機能のないものは、適用しない。

## ■経年劣化とは

長期間にわたる使用や放置に伴い生ずる劣化をいいます。

## ■点検に関して

10年を超えて使用されますと、経年劣化による発火、けが等の事故に至るおそれがあります。長期使用により安全性の支障がないかを確認する有償の点検をお申し込みいただけます。点検を希望される場合は、お電話にてお申し込みください。(0120-017-680)



**YouTube「DRYFAN専用チャンネル」**

●商品の特長や使い方を、動画でわかりやすくご紹介!!





**マックス住宅設備機器公式ウェブマガジン「DRYFAN Times」**

●意外と知らない便利な知識など、公式ならではの記事をラインナップ!!





**「ドライファン専用サイト」**

●リモコンからも入れる専用サイト!! ちょっとした疑問を解消します。



# memo

---

A series of horizontal dotted lines for writing.

# 保証書

このたびは当社製品をお買い上げいただきましてありがとうございます。  
この保証書はお客さまの正常な使用状態において万一、機器本体が故障した場合には、  
本書の記載内容で無料修理を行うことを約束するものです。

お客さま	お名前 〒 ご住所 TEL	品名 浴室暖房・換気・乾燥機
販売事業者名	お名前 〒 ご住所 TEL	品番 MR-103HM-CX-1 MR-102HM-CX-1
保証期間	お買い上げ 年 月 日から1年間	

## 【無料修理規定】

- 取扱説明書、取付説明書に従った正常な使用状態で、上記保証期間中に故障した場合には、お買い上げの販売事業者、当社または代行店が無料修理致します。
- 保証期間内に故障し、無料修理を受ける場合は、お買い上げの販売事業者または、当社にご依頼のうえ、本書をご提示ください。  
なお、離島および離島に準ずる遠隔地への出張修理を行った場合には、出張に要する実費を申し受けます。
- ご転居の場合は、事前にお買い上げの販売事業者にご相談ください。
- ご贈答品で、本保証書に記入してあるお買い上げの販売事業者に修理が依頼できない場合には、当社にご相談ください。
- 本書は日本国内においてのみ有効です。(This warranty is valid only in Japan.)
- 本書は再発行致しませんので、紛失しないよう大切に保管してください。
- 保証期間内でも次の場合には有料修理になります。
  - (イ) 使用上の誤りおよび不当な修理や改造による故障および損傷。
  - (ロ) お買い上げ後、取付場所の移動・落下などによる故障および損傷。
  - (ハ) 火災、塩害、地震、風水害、煤煙、腐食性などの有害ガス、ほこり、落雷、異常気象、ねずみ・鳥・くも・昆虫類の侵入およびその他の天災、地変による故障および損傷。
  - (ニ) 取付説明書および取扱説明書などに指示する方法以外の工事設計または取付工事などが原因で生じた不具合、故障および損傷。
  - (ホ) 業務用の場所でご使用になられた場合。
  - (ヘ) 車両、船舶に備品として搭載された場合に生じた故障および損傷。
  - (ト) 樹脂仕上、錆など設計仕様の範囲内の感覚的な現象の場合。
  - (チ) 機器に表示してある電源、電圧以外の電源、電圧で使用された場合。
  - (リ) 本書の提示がない場合。
  - (ヌ) 本書にお買い上げの年月日、お客さま名、販売事業者名の記入捺印のない場合、あるいは字句を書き替えられた場合。
  - (ル) 消耗部品の取替および保守などの費用。
  - (ロ) 水道に関する国の基準（水道法）に定められた飲料水の水質基準に適合しない水を給水したことに起因する不具合。

※この保証書は本書に明示した期間、条件のもとにおいて無料修理をお約束するものです。従って、この保証書によってお客さまの法律上の権利を制限するものではありませんので、保証期間経過後の修理などについてご不明の場合は、下記フリーダイヤルへご連絡ください。

※保証期間経過後の修理、補修用性能部品の保有期間について詳しくは修理欄をご覧ください。

## 【お客さまの個人情報のお取り扱いについて】

当社は、お客さまの個人情報を当社製品の点検修理、お問い合わせへの対応および製品、サービスの改善などに利用させていただき、これらの目的のためにお問い合わせ内容の記録を残すことがあります。なお、点検修理やその確認業務に携わる協力会社にもお客さまの個人情報を開示することがありますが、当社と同等の管理を行なわれます。

## 愛情点検



### 長年ご使用の浴室暖房・換気・乾燥機の点検を!

このような  
症状はあり  
ませんか?

- 運転開始後回転音が不規則に聞こえたり回転しない。
- 運転中に異常音がしたり振動がある。
- 異臭がする。
- その他、異常を感じる。

このような症状のときは、使用を中止し、故障や事故の防止のため、運転を停止し、電源を切り、必ずお買い上げの販売事業者または取付店に点検・修理を依頼してください。

### 故障・修理に関するご相談・お問い合わせは



**0120-011-408**

マックス 修理受付窓口

(マックス エンジニアリングサービス株式会社内)

ホームページでも受け付けております。  
<https://www.max-ltd.co.jp/support/repair/dry-fan/>



### 製品の使い方に関するご相談・お問い合わせは



**0120-228-428**

マックス 住環境機器お客様相談窓口

ホームページでも受け付けております。  
<https://www.max-ltd.co.jp/support/dry-fan/>



### 消耗品(フィルター)についてのお問い合わせは



**0120-631-722**

住環境店舗MAX

ホームページでも受け付けております。  
<https://www.jyukan-shop-max.com/>

