

全熱交換型全館24時間換気システム

品番	ES-1200 ES-1200-F1
----	-------------------------------------

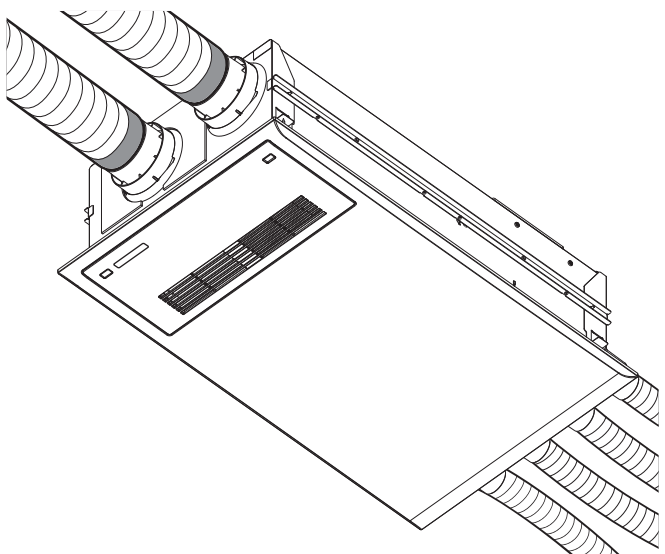

安全上のご注意 (必ずお守りください) ……	1
特 長 ……	3
各部の説明 ……	3
運転する (停止する) ……	4
お手入れのしかた (1ヶ月に1回) ……	5
故障かな?と思われたら ……	7
アフターサービスについて ……	7
別売り部品 ……	8
仕 様 ……	8
長期使用製品安全表示制度に基づく 本体表示について ……	8
保証書 ……	裏表紙

このたびは、全熱交換型全館24時間換気システムをお買い上げいただき、まことにありがとうございます。ご使用前に、この取扱説明書を必ずよく読み、十分に理解したうえで正しくご使用ください。

- この取扱説明書は、お使いになる方がいつでも見られる場所に、必ず保管しておいてください。
- 保証書は、記載してあるお買い上げ日・販売事業者名・保証内容などをよく確認し、大切に保管しておいてください。
- この取扱説明書を紛失された場合や、ご不明な点があれば、お買い求めの販売事業者または、当社にお問い合わせください。

別売り部品

PM2.5対策

簡単
チェンジ



より安心して、
新鮮な外気が
室内に取り込めます。

内部フィルター (ES-1200 搭載品)

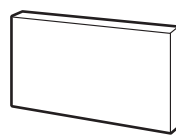

10 μ m 以上の
粒 子
80% 以上除去*

内部フィルター



花 粉



火山灰

全熱交換型換気システム用PM2.5対策フィルター (ES-1200-F1 搭載品 および別売り部品)

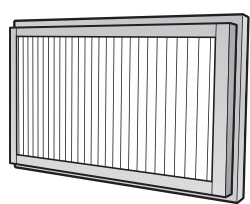

2.0 μ m 以上の
粒 子
95% 以上除去*

商品名 ES-F106HG
商品番号 JG90254



花 粉



PM2.5, 黄砂



火山灰

* フィルターの除去性能で、部屋全体の除去性能とは異なります。

PM2.5対策フィルターのご用命は

住環境店舗MAX

 **0120-631-722**



住環境店舗 MAX

検 索 



<http://www.jyukan-shop-max.com/>

安全上のご注意 (必ずお守りください)

- ご使用前に、この事項を必ずお読みのうえ、正しくご使用ください。
- この項に示した注意事項は安全に関する重大な内容を記載していますので、必ずお守りください。
- ここでの「人」とは、使用者のみでなく、ご家族、来客者および購入者から機器を譲渡された人も含みます。

誤った取扱いをした場合に生じる危険とその程度を、次の区分で説明しています。

本文中や本体に使われている
図記号の意味は次のとおりです。

 警告	人が死亡または重傷を負う可能性がある内容を示しています。
 注意	人が軽傷を負う可能性、及び物的損害が発生する可能性がある内容を示しています。

	一般禁止
	必ず行うこと

警告



使用禁止

ガス漏れに気付いたときは、
スイッチの操作をしない
爆発や引火のおそれがあります。
窓がある場合は窓を開けて
空気を入れ換えてください。



禁止

フロントパネルに市販の
ごみ取り用フィルターを
取付けない
火災・故障のおそれがあります。

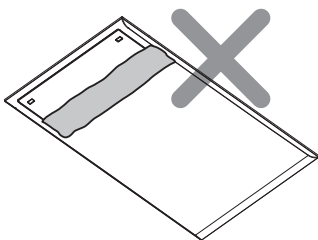

分解・修理禁止

改造は行わない。
また、修理技術者以外の人は、
分解したり修理は行わない
火災・感電・けがのおそれがあります。
修理はフリーダイヤル **0120-011-408**
までご連絡ください。



必ず守る

取付工事並びに電気工事は、
お買い上げの販売事業者、
または専門業者に依頼する
取付けが不完全な場合は、火災、
感電や機器の落下によるけがの
おそれがあります。

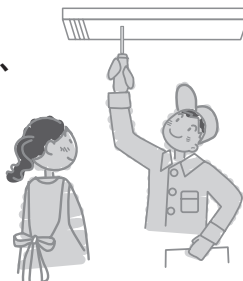

使用禁止

交流100V以外では使用しない
火災・感電・故障のおそれがあります。

運転中に機器から異常音や異臭、
その他、運転が通常と違うことを
感じたら、直ちに運転を停止し、
分電盤のブレーカーを切る



使用禁止

マックス 修理受付窓口
0120-011-408 まで
ご連絡ください。

異常のまま運転を続けると
火災や感電のおそれがあります。



切

フロントパネルは取外さない
火災・感電・故障のおそれがあります。



禁止

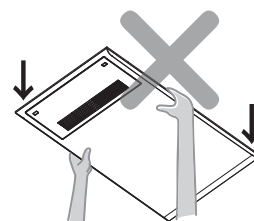

水につけたり、水をかけない
感電、故障するおそれがあります。



禁止

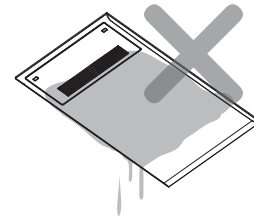

お手入れは分電盤の
ブレーカーを切ってから行う
(ぬれた手で入／切しない)



ブレーカーを切る

感電のおそれがあります。



切

注意



使用禁止

フィルターをはずしたまま運転をしない
故障のおそれがあります。

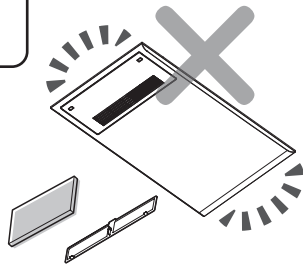

使用禁止

一般家庭用以外の目的に使用しない
この製品は、一般住宅用全館換気システムです。業務用として使用しないでください。



禁止

フィルターを直射日光に当てたり、火に近づけて乾かさない
損傷、変色や変形のおそれがあります。

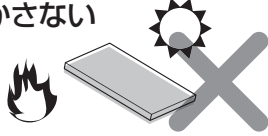

ブレーカーを切る

長時間使用しない場合は、分電盤のブレーカーを切る
火災、漏電のおそれがあります。



ブレーカーを切る

雷が発生しているときは、すぐに使用を中止し、分電盤のブレーカーを切る
故障のおそれがあります。
※雷が遠ざかったことを確認してから分電盤のブレーカーを入れてください。



取付注意

お手入れの際、フィルターの取付けは、確実に

落下によりけがをするおそれがあります。

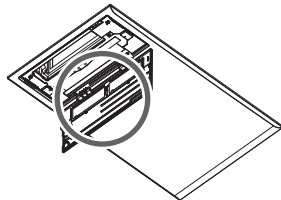

必ず守る

フィルターのお手入れは定期的に(1ヶ月に1回程度)必ず行う

フィルターが目詰まりすると、天井クロス等の汚れや運転効率の低下や故障や運転音増大のおそれがあります。

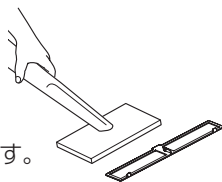

必ず守る

お手入れは機械が確実に停止してから行う。すべらないよう足元に注意し、手は手袋などで保護して行う(すべりやすいスリッパなどをはいた状態での作業や、不安定な台での作業は、危険なので行わない)
けがをするおそれがあります。



お手入れの際は、アルコール、ベンジン、シンナー、みがき粉、化学雑巾、金属タワシ、アルカリ性洗剤、酸性洗剤、カビ取り剤等は



フロントパネル及びコントローラ・スイッチの故障、変色や変形、表示ステッカーの文字が消えるおそれがあります。



使用禁止

スイッチの水拭きは行わない
感電、故障のおそれがあります。

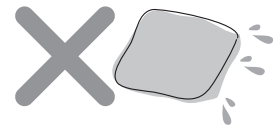

禁止

お手入れの際に、洗剤を使用する場合、中性洗剤を使用し、直接吹きつけない。また、洗剤が残らないように

確実に拭き取る
フロントパネル及びスイッチの故障、変色や変形、表示ステッカーの文字が消えるおそれがあります。



必ず守る

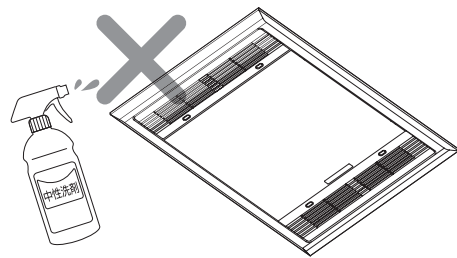

本体が天井にしっかりと取付けられていることを確認する
落下によりけがをするおそれがあります。



取付確認



天井取付部などが痛んでいないか、定期的に確認する

取付部などが痛んでいると、火災、感電や機器の落下によるけがのおそれがあります。



取付確認

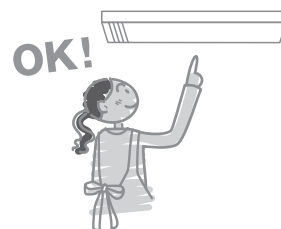

特長

本換気システムは、気密度が高い住宅の快適な換気を実現するために設置された24時間連続運転を行う換気装置です。

- ◎建築基準法で定められるシックハウス対策の計画換気（機械式換気により住宅全体を1時間に0.5回の換気）を行います。
 - ◎室内の汚れた空気を排出すると同時に、新鮮な外気を取り入れて、住宅内の空気をゆっくり入れ替えます。
 - ◎外気はフィルターを通して取り込まれ、ゴミや埃などを概ね除去して供給します。
 - ◎空気を入れ替えるとき、排出される室内の空気と、取り込まれる外気との間で熱交換を行い空気は室内の温・湿度条件により近づけた状態で供給されます。
 - ◎全熱交換方式のため、排出する熱エネルギーのロスを減らすことができますので、冷暖房費の節約につながります。
- ※本製品は粉じんや虫等の侵入を完全に遮断するものではありません。

各部の説明

換気ユニット 天井に取り付けられています。細かい部分のデザインはイラストと異なる場合があります。

フィルター枠固定金具

お手入れのときフィルター枠を脱着するときにつかいます。右回りで固定解除、左回りでロックされます。



フィルター枠固定金具

内部フィルター
フィルター枠
RAフィルター

熱交エレメント換気ユニット(内部)

取り込まれた外気と室内からの排気が内部で交差して熱交換します。

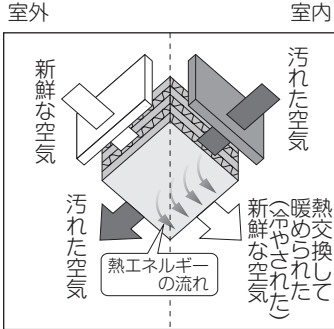

室外 室内

新鮮な外気 汚れた空気

汚れた空気 新鮮な空気

熱エネルギーの流れ

熱交換された新鮮な空気

熱交換換気とは

室内の汚れた空気を排出すると同時に室外の新鮮な空気を取り込んで空気の入れ替えをします。このとき、外気を熱交換によって室温に近づけて取り込むので、冷暖房時でも室温の急激な変化を防止でき、快適な換気ができます。

フロントパネル

室内空気吸込口
汚れた空気を吸い込み、屋外へ排出します。

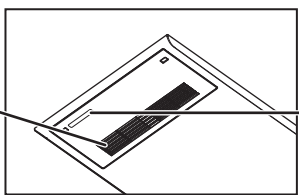

**経年劣化に係る
注意喚起のための表示位置**

給気グリル

熱交換された新鮮な空気がここから供給されます。
1台につき2~6個設置されています。細かい部分のデザインはイラストと異なる場合があります。

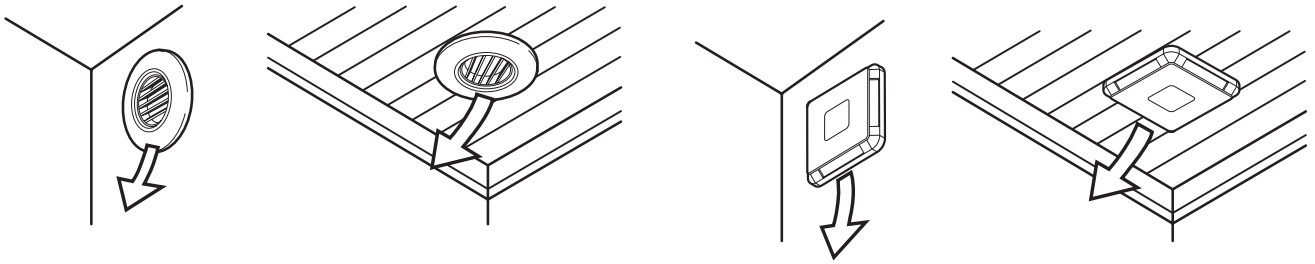

副吸込グリル (設置されていない場合もあります)

汚れた空気を吸い込み、屋外へ排出します。
1台につき1個設置されています。(トイレ等の換気) 細かい部分のデザインはイラストと異なる場合があります。

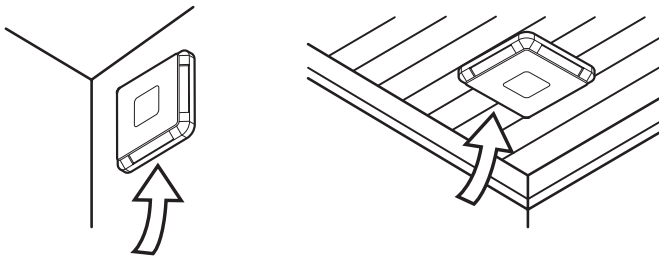

運転する (停止する)

本製品はブレーカーを入れたとき、運転が始まります。運転は止めることができますが、住宅の計画換気の為に必要ですので、メンテナンス以外では停止させないでください。

ブレーカーを入れ、スイッチがある場合はスイッチを『入』にします。

運転を始めます。



スイッチがある場合、スイッチを『切』にし、スイッチがない場合はブレーカーを切ります。

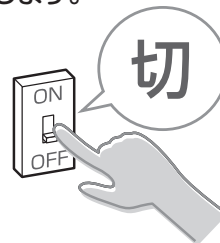

運転を停止します。



メモ

電源 (ブレーカー、スイッチ) を入れても、運転しているかどうかわかりにくい場合がありますが、これは運転音が小さいためです。各部屋の給気グリルから静かな風が吹き出していれば故障ではありません。

お手入れのしかた (1ヶ月に1回)

 警告	<p>■水につけたり、水をかけない 感電、故障するおそれがあります。</p> <p>■分電盤のブレーカーを切る(ぬれた手で入/切しない) 感電のおそれがあります。</p>
 注意	<p>■フィルターのお手入れは定期的に(1ヶ月に1回程度)必ず行う フィルターが目詰まりすると、運転効率の低下や故障や運転音増大のおそれがあります。また、フィルターが極度に目詰まりすると、フィルター部以外の隙間から空気が流れ、天井クロス等が汚れるおそれがあります。</p> <p>■お手入れは機械が確実に停止してから行う。すべらないよう足元に注意し、手は手袋などで保護して行う(すべりやすいスリッパなどをはいた状態での作業や、不安定な台での作業は、危険なので行わない) けがをするおそれがあります。</p> <p>■取外したフィルターやグリルの取付けは、確実にを行う 落下によりけがをするおそれがあります。</p>

お手入れ用具の準備

掃除機 	スポンジ 	中性洗剤 	やわらかい布 
 金属タワシは使用しない	 アルコール、ベンジン、シンナー、みがき粉、アルカリ性洗剤、酸性洗剤、カビ取り剤は使用しない	 化学雑巾は使用しない	

フロントパネル・給気グリル・副吸込グリルのお手入れ

お手入れの前に、必ず分電盤のブレーカーを切ってください。

フロントパネル・給気グリル・副吸込グリル

良くしぼった布で水拭きしてください。汚れがひどい場合は、お湯で薄めた中性洗剤に浸し、よくしぼった布で拭き取り、洗剤が残らないように最後によく水拭きしてください。

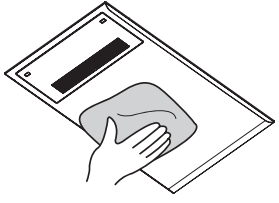

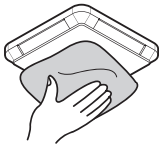



中性洗剤

[副吸込グリルのフィルターのお手入れ方法]

- ①グリルカバーを取外してください。
※グリルカバーを落とさないよう注意してください。
- ②グリル本体内のフィルターを取外し、フィルターについているほこりを掃除機で吸い取ってください。汚れがひどい場合は、中性洗剤を適量に薄め、フィルターを浸してスポンジ等やわらかいものでやさしく洗ってください。
- ③布で乾拭きして、フィルターをよく乾かしてください。
濡れたまま取付けると水滴が落下してくる場合があります。
- ④グリル本体内のツメにフィルターをセットしてください。
- ⑤グリルカバーを元通りに取付けてください。

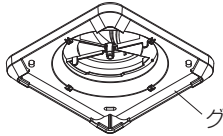

グリル本体

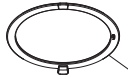

フィルター

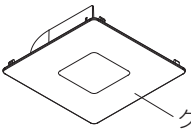

グリルカバー

フィルターのお手入れ

フィルターのお手入れは定期的に(1ヶ月に1回程度)必ず行う

フィルターが目詰まりすると、運転効率の低下や故障や運転音増大のおそれがあります。また、フィルターが極度に目詰まりすると、フィルター部以外の隙間から空気が流れ、天井クロス等が汚れるおそれがあります。

フィルターは『内部フィルター』と『RA フィルター』の2種類あります。お手入れは2種類とも同時に行ってください。

- 1 分電盤のブレーカーを切ってください。
- 2 各フィルター取り出し口の凹部位置2ヶ所を押し、開けてください。
各フィルターを取外してください。

内部フィルターの取外し方

- ① フィルター枠固定金具を解除してください。
- ② フィルター枠をゆっくりと真下に取外してください。
◇勢い良く取外した場合、虫やほこりが落下するおそれがあります。
- ③ フィルター枠から、内部フィルターを取外してください。

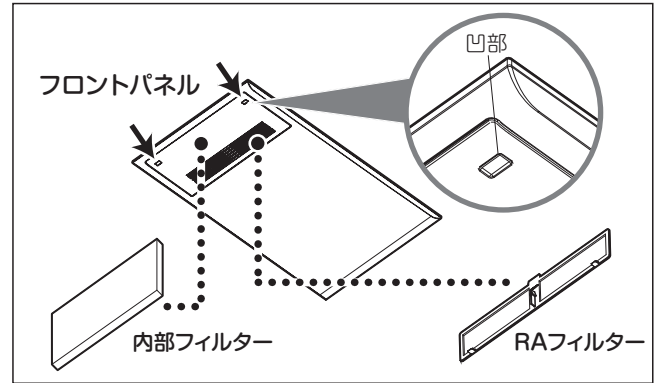
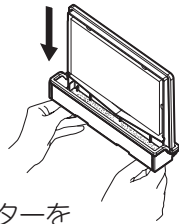

RAフィルターの取外し方

- ① つまみを持ち、少し上に持ち上げながら、
- ② 手前に引き、取外してください。

- 3 虫やほこりを掃除機で吸い取ってください。

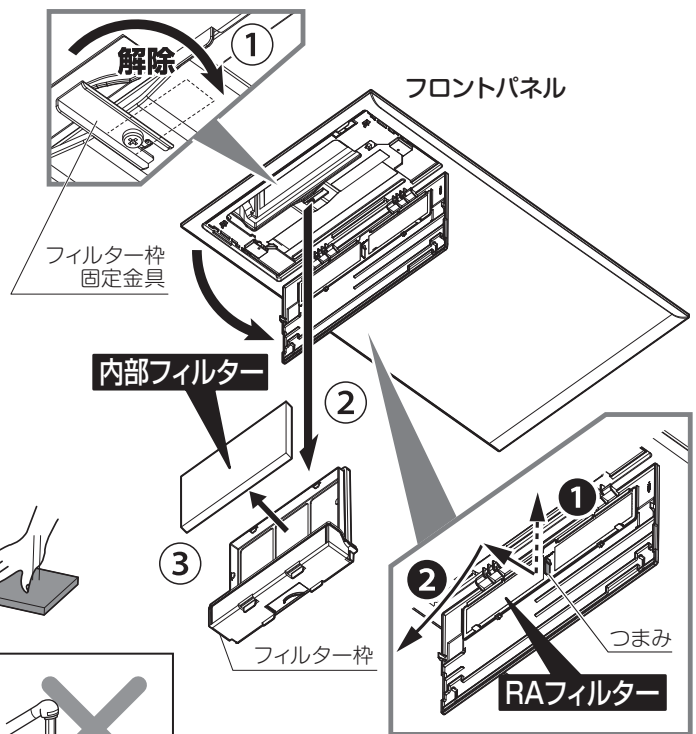
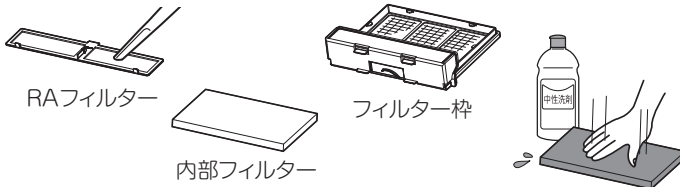

禁止 PM2.5対策フィルターは消耗品です。掃除機や水洗い、その他の方法でお手入れしない
破損や機能低下のおそれがあります。

内部フィルターについては、汚れがひどい場合、水またはぬるま湯に中性洗剤を溶かして押し洗い(熱湯洗い、もみ洗い禁止)をし、よく乾かしてください(自然乾燥)。押し洗い回数5~6回を目安に、新しいフィルターと交換してください。

- 4 各フィルターを取外しと逆の順序で取付けてください。

- ◇内部フィルターは「アミ側」印刷面をフィルター枠アミ側に向け、取付けてください。
- ◇各フィルターを入れ忘れないようにしてください。
- ◇フィルター枠はレールに合わせてゆっくりとまっすぐ差し込み、フィルター枠固定金具で確実に固定してください。
- ◇取付け後、運転をして異常音がないか、各給気グリルから風が正常に出ているか、確認してください。
- ◇PM2.5対策フィルターは取付ける向きがあります。右図のとおり、正しい向きに取付けてください。

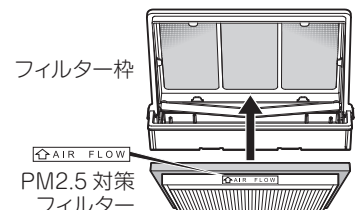
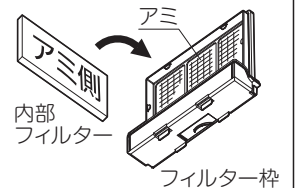

故障かな?と思われたら

故障と思われたら、症状に応じて次のことを点検・処置してください。

症状	点検していただきたいこと	処置方法	参照頁
スイッチを操作しても動かない。	停電していませんか?	復帰した後、自動的に運転を開始します。	—
	分電盤のブレーカーが切れていませんか?	分電盤のブレーカーを入れてください。	
運転時、異常な音や振動がする。	フィルターがはずれかかっていますか?	フィルターをしっかりと取り付けてください。	6
	フロントパネルがはずれかかっていますか?	修理を依頼してください。	7
給気グリルから出る風が少なくなった。	フィルターが目詰まりしていませんか?	フィルターを清掃または交換してください。	6
本体から水が滴下する。	台風等の強風により、雨がダクトより吹き込んできた場合や、外気温度が低く室内の温度湿度が高い場合、本体から水が滴下する場合がありますが故障ではありません。(結露や凍結については、室内外の環境条件により、発生状況が異なります。)		—

以上のことをお調べになっても、なお異常があるときや、ご不明の点がございましたらマックス 修理受付窓口(フリーダイヤル) 0120-011-408までご連絡ください。不完全な処置は事故の原因となりますので、修理は絶対にお客様自身でなさらないでください。

アフターサービスについて

修理

修理を依頼される前に、「故障かな?と思われたら」をもう一度ご確認ください。

修理のお申し込み

確認後も異常があるとき、またはご不明な点がある場合は、自分で修理せずに、マックス 修理受付窓口へフリーダイヤルまたはインターネットでご連絡ください。なお、ご連絡の際は下記事項をお知らせください。

マックス 修理受付窓口 0120-011-408

ホームページ <https://www.max-ltd.co.jp/support/repair/dry-fan/>

- 品名: 全熱交換型全館24時間換気システム
- 品番: ES-1200/ES-1200-F1
- 施工年月日
- 故障または異常の内容(できるだけ詳しくお知らせください)
- ご住所・お名前・電話番号・道順(できるだけ詳しくお知らせください)

補修用性能部品の保有期間(「全熱交換型換気システム」は換気扇に準じます。)

補修用性能部品の保有期間は、製造打ち切り後6年です。保有期間後の修理は部品がなく、できない場合がありますので、ご了承ください。(補修用性能部品とは、その製品の機能を維持するために必要な部品です。)

保証・修理について

- 本書の裏表紙が保証書となっています。保証書に記載されていますように、機器の故障については、一定期間・一定条件のもとに修理いたします。保証書を紛失されますと、無料修理期間であっても修理費をいただくことがありますので、大切に保管してください。
- 保証期間経過後の修理については、当社にご相談ください。修理によって性能が維持できる場合は、有償で修理をお受けいたします。

標準修理料金

修理により商品の機能が維持できる場合には、ご希望により有料にて修理させていただきます。標準修理料金は『技術料』+『出張料』+『部品代』で構成されています。

別売り部品



交換用フィルターのご用命は下記で受け付けております。

住環境店舗MAX **0120-631-722**

<https://www.jyukan-shop-max.com/>

住環境店舗 MAX

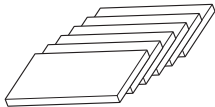
検索

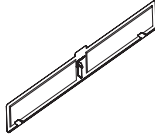
名称	内部フィルター	PM2.5対策フィルター	RAフィルター
商品名	V0105スペアフィルタセット	ES-F106HG	8300RAフィルター
商品番号	JG90204	JG90254	JG90205
入数	5	1	1
			

破損した場合のみ交換してください。

仕様

品番	ES-1200				ES-1200-F1				
	AC100V 50Hz		AC100V 60Hz		AC100V 50Hz		AC100V 60Hz		
定格電圧	AC100V 50Hz		AC100V 60Hz		AC100V 50Hz		AC100V 60Hz		
モード	弱	強	弱	強	弱	強	弱	強	
消費電力 (W)	30	35	28.5	43	30	35	28.5	43	
給気風量 (m ³ /h)	85	130	75	130	80	115	70	115	
熱交換効率 (%)	温度	78	70	78	70	78	72	78	72
	エンタルピー暖房値	81	76	81	76	83.5	77.5	83.5	77.5
	エンタルピー冷房値	65	59	65	59	66	59.5	66	59.5
騒音 (dB A)	25	32	24	32	25	32	24	32	
質量 (kg)	14.0		14.0		14.0		14.0		

- 特性はJIS B 8628に基づきます。
- 騒音値は無響室で本体下方1.5mの位置で測定したものです。実際に据え付けた状態では反響等の影響を受けるため、表示値より高くなります。
- 給気風量は静圧OPa時(工場出荷時)の値です。
- 本製品は粉じんや虫の侵入を完全に遮断するものではありません。

※パネル、マニホールド、サイドステー、端子台カバー含む

長期使用製品安全表示制度に基づく本体表示について

■本体への表示内容

経年劣化により危害の発生が高まるおそれがあることを注意喚起するために電気用品安全法で義務付けられた右記の内容表示を本体に行っています。



【設計上の標準使用期間】10年

設計上の標準使用期間を超えて使用されますと、経年劣化による発火、けが等の事故に至るおそれがあります。

■設計上の標準使用期間とは

運転時間や温湿度など、標準的な使用条件に基づく経年劣化に対して、製造した年から安全上支障なく使用できる標準的な期間です。

設計上の標準使用期間は、無償保証期間とは異なります。また、偶発的な故障を保障するものでもありません。

■標準使用条件 日本工業規格JIS_C_9921-2による

環境条件	電圧	単相100V	機器の定格電圧による
	周波数	50Hz/60Hz	
	温度	20℃	JIS C9603参照
	湿度	65%	
	設置	標準設置	機器の施工説明書による
負荷条件		定格負荷(換気量)	機器の取扱説明書による
想定時間	1年間の使用時間	換気時間a) 台所 2410時間/年 居室 2193時間/年 トイレ 2614時間/年 浴室 1671時間/年	

注記 温度20℃、湿度65%は、JIS C 9603の試験状態を参考としている。

注 a) 常時換気(24時間連続換気)のものは、8760時間/年とする。

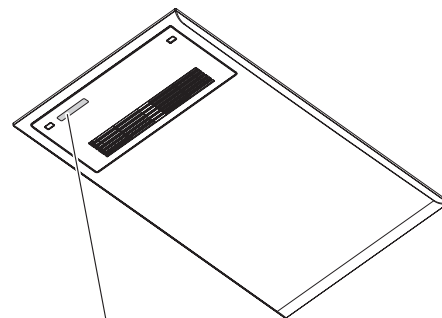

本体表示部

■経年劣化とは

長期間にわたる使用や放置に伴い生ずる劣化をいいます。

memo

A series of horizontal dotted lines for writing.

保証書

このたびは当社製品をお買い上げいただきましてありがとうございます。
この保証書はおお客様の正常な使用状態において万一、機器本体が故障した場合には、
本書の記載内容で無料修理を行うことを約束するものです。

お名前	お名前 ご住所 〒 TEL
販売事業者名	お名前 ご住所 〒 TEL
保証期間	お買い上げ 年 月 日から1年間

品名	全熱交換型 全館24時間換気システム
品番	ES-1200 ES-1200-F1

【無料修理規定】

- 取扱説明書、取付説明書に従った正常な使用状態で、上記保証期間中に故障した場合には、お買い上げの販売事業者、当社または代行店が無料修理致します。
- 保証期間内に故障し、無料修理を受ける場合は、お買い上げの販売事業者または、当社にご依頼のうえ、本書をご提示ください。
なお、離島および離島に準ずる遠隔地への出張修理を行った場合には、出張に要する実費を申し受けます。
- ご転居の場合は、事前にお買い上げの販売事業者にご相談ください。
- ご贈答品で、本保証書に記入してあるお買い上げの販売事業者に修理が依頼できない場合には、当社にご相談ください。
- 本書は日本国内においてのみ有効です。(This warranty is valid only in Japan.)
- 本書は再発行致しませんので、紛失しないよう大切に保管してください。
- 保証期間内でも次の場合には有料修理になります。
 - (イ) 使用上の誤りおよび不当な修理や改造による故障および損傷。
 - (ロ) お買い上げ後、取付場所の移動・落下などによる故障および損傷。
 - (ハ) 火災、塩害、地震、風水害、煤煙、腐食性などの有害ガス、ほこり、落雷、異常気象、ねずみ・鳥等の侵入およびその他の天災、地変による故障および損傷。
 - (ニ) 取付説明書および取扱説明書などに指示する方法以外の工事設計または取付工事などが原因で生じた不具合、故障および損傷。
 - (ホ) 業務用の場所でご使用になられた場合。
 - (ヘ) 車両、船舶に備品として搭載された場合に生じた故障および損傷。
 - (ト) 樹脂仕上、錆など設計仕様の範囲内の感覚的な現象の場合。
 - (チ) 機器に表示してある電源、電圧以外の電源、電圧で使用された場合。
 - (リ) 本書の提示がない場合。
 - (ヌ) 本書にお買い上げの年月日、お客様名、販売事業者名の記入捺印のない場合、あるいは字句を書き替えられた場合。
 - (ル) 消耗部品の取替および保守などの費用。

※この保証書は本書に明示した期間、条件のもとにおいて無料修理をお約束するものです。従って、この保証書によってお客様の法律上の権利を制限するものではありませんので、保証期間経過後の修理などについてご不明の場合は、下記フリーダイヤルへご連絡ください。

※保証期間経過後の修理、補修用性能部品の保有期間について詳しくは修理欄をご覧ください。

【お客様の個人情報のお取扱いについて】

当社は、お客様の個人情報を当社製品の点検修理、お問い合わせへの対応および製品、サービスの改善などに利用させていただき、これらの目的のためにお問い合わせ内容の記録を残すことがあります。なお、点検修理やその確認業務に携わる協力会社にもお客様の個人情報を開示することがありますが、当社と同等の管理を行わせています。

愛情点検



長年ご使用の換気扇の点検を!

このような
症状はあり
ませんか?

- 運転開始後回転音が不規則に聞こえたり回転しない。
- 運転中に異常音がしたり振動がある。
- 異臭がする。
- その他、異常を感じる。

このような症状のときは、使用を中止し、故障や事故の防止のため、運転を停止し、電源を切り、必ずお買い上げの販売事業者または取付店に点検・修理を依頼してください。

故障・修理に関するご相談・お問い合わせは



0120-011-408

マックス 修理受付窓口

(マックス エンジニアリングサービス株式会社内)

ホームページでも受け付けております。
<https://www.max-ltd.co.jp/support/repair/dry-fan/>



製品の使い方に関するご相談・お問い合わせは



0120-228-428

マックス 住環境機器お客様相談窓口

ホームページでも受け付けております。
<https://www.max-ltd.co.jp/support/dry-fan/>



消耗品(フィルター)についてのお問い合わせは



0120-631-722

住環境店舗MAX

ホームページでも受け付けております。
<https://www.jyukan-shop-max.com/>

