

**MAX**<sup>®</sup>

お客様用

取扱説明書

保証書付

24時間換気機能付

**浴室暖房・換気・乾燥機**

品番

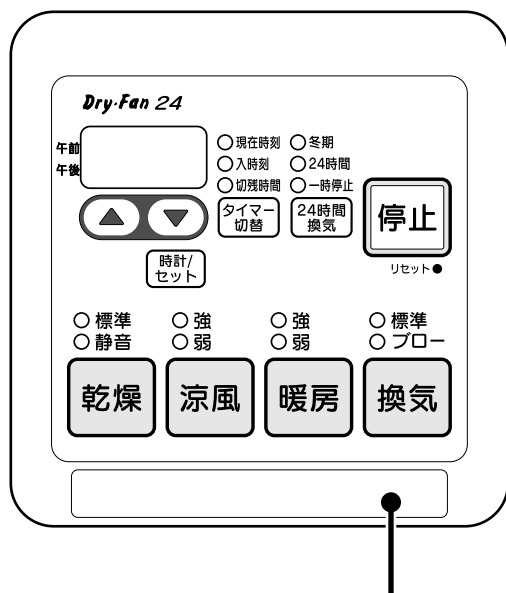
**BS-241H**

お買い上げいただいた商品の品番は、  
リモコンの右下にも表示されています。

**ご使用前に**

どうして24時間換気？	1
こんなことができます	2
安全上のご注意(必ずお守りください)	3,4
知っておいていただきたいこと	5
確認していただきたいこと	5
本体の説明	6
リモコンの説明	6
各運転の空気の流れ	7

**使用方法**

初めて電源を入れたとき	8
時刻を合わせる	8
24時間換気を使う(24時間換気の設定と解除)	9
浴室を暖める(暖房)	10
換気をする(換気)	11
浴室を乾燥させる(ブロー換気)	12
衣類を乾かす(乾燥)	13
上手な衣類乾燥のしかた	14
洗濯物の乾燥範囲	14
衣類乾燥時間のめやす	14
入浴中の蒸し暑さをやわらげる(涼風)	15
運転時間を設定する	16
運転時刻を予約する	16
各設定を変更する	17
電気代のめやす	17

**お手入れ**

お手入れのしかた(1ヶ月に1回)	18
------------------	----

**こんなときは**

故障かな？と思われたら	19
リセット操作について	20
アフターサービス	20
仕様	20
保証書	22

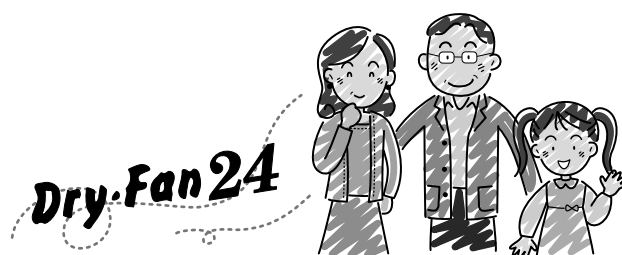

このたびは浴室暖房・換気・乾燥機をお買い上げいただき、まことにありがとうございます。

ご使用前に、この取扱説明書を必ずよく読み、十分に理解したうえで正しくご使用ください。

□この取扱説明書は、お使いになる方がいつでも見られる場所に、必ず保管しておいてください。

□保証書は、記載してあるお買い上げ日・販売店・保証内容などをよく確認し、大切に保管しておいてください。

# どうして24時間換気？

ご使用前に

住まいの高気密化、  
窓を開けない生活スタイル

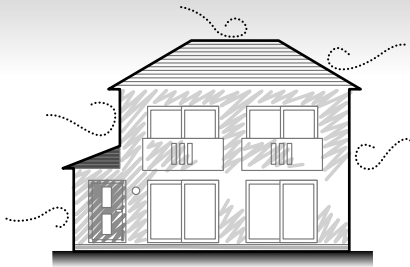

換気設備不足

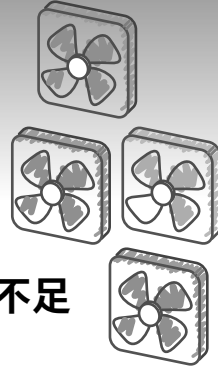

有害化学物質の発散



シックハウス症候群の増加



シックハウス症候群の軽減を目的に、法律の改正で、平成15年7月1日より居室を有する全ての建築物に、24時間機械換気設備の設置が義務づけられました。

そこで…

低風量24時間常時換気機能により

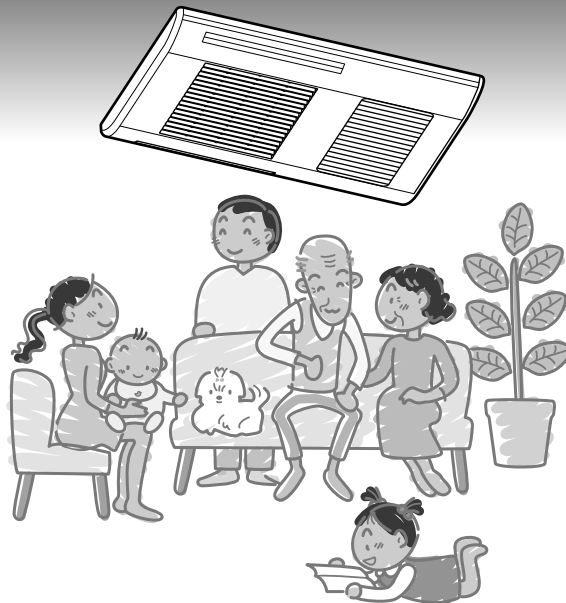

快適な健康生活

※住宅により本機の24時間換気機能を建築基準法が定める全般換気(計画換気)として利用しない場合もあります。

# こんなことができます

ご使用前に

## 暖房

冬場も健康入浴



## 換気

浴室の湿気を排出

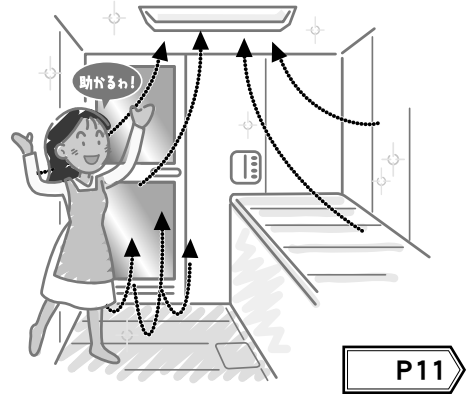

## 乾燥

我が家はいつも洗濯日和



## 涼風

ほてった体に心地よい

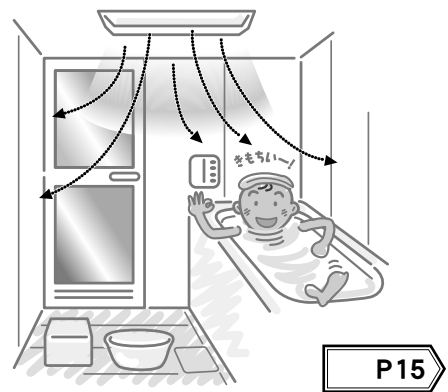

## 換気について

換気について、わからないことがありましたら下記にお問い合わせください。

**建基法** + **換気** がわかる **マックス換気支援センター**

月～金曜日(祝祭日・年末年始・夏季休暇を除く)午前9:00～午後6:00



☎ **0120-228-481** までお気軽に

# 安全上のご注意(必ずお守りください)





ご使用前に

- ご使用前に、この事項を必ずお読みのうえ、正しくご使用ください。
- この項に示した注意事項は安全に関する重大な内容を記載していますので、必ずお守りください。
- ここでの『人』とは、使用者のみでなく、ご家族、来客者および購入者から機器を譲渡された人も含みます。

▼ 表示の意味は次のとおりになっています。

 <b>警告</b>	この表示を無視して、誤った取扱いをすると、人が死亡または重傷を負う可能性が想定される内容を示しています。
 <b>注意</b>	この表示を無視して、誤った取扱いをすると、人が傷害を負う可能性及び物的損害のみの発生が想定される内容を示しています。

▼ 図記号の意味は次のとおりになっています。

 「禁止」	 「必ず行うこと」
 「分解禁止」	 「D種接地工事によるアース線を必ず接続すること」
 「接触禁止」	

## 警告



**内釜式風呂を設置した浴室では使用しない**

使用禁止

排気ガスが浴室内に逆流し、一酸化炭素中毒をおこすことがあります。



**本体各部やリモコンに直接水やお湯、アルコール、ベンジン、シンナー、みがき粉、アルカリ性洗剤、浴室用洗剤、カビ取り剤等をかけない**

水かけ禁止

感電、故障や高温水の滴下によりやけどの恐れがあります。



**運転中に機器から異常音や異臭が感じられたら、使用を中止し分電盤のブレーカーを切る**

使用禁止

異常のまま運転を続けると火災や感電の原因になることがあります。※原因がわからない場合は、フリーダイヤル 0120-011-408 までご連絡ください。



**取付工事並びに電気工事は、お買い上げの販売店、または専門業者に依頼する**

取付注意

取り付けが不完全な場合は、感電や機器の落下によりけが、火災の原因になります。



**改造は行わないでください。また、修理技術者以外の方は、分解したり修理は行わない**

分解・修理禁止

火災・感電・けがの原因となります。修理はフリーダイヤル0120-011-408までご連絡ください。



**単相交流200V以外では使用しない**

使用禁止

火災・感電の原因となります。



**アースをD種接地工事に基づいて確実に取り付け、専用の漏電遮断器が設置されているか確認する**

使用禁止

故障や漏電のときに感電する恐れがあります。※アースや漏電遮断器を取り付ける電気工事は販売店にご相談ください。



**ガス漏れに気付いたときは、リモコン・スイッチの操作をしない**

使用禁止

爆発や引火の原因になります。窓がある場合は窓を開けて換気してください。



**ドライクリーニング油、ベンジンやシンナー、ガソリンなどの付着した衣類は、洗濯後でも絶対に乾燥させない**

乾燥禁止

油の酸化熱による自然発火や、引火する恐れがあります。



**乾燥・暖房運転時には、浴室にあるスプレー缶を浴室の外へ出す**

注意

熱でスプレー缶が破裂する恐れがあります。

# ⚠ 注意



**本体が浴室の天井に堅固に取り付けられていることを確認する**

取付注意 落下によりけがををする恐れがあります。



**フロントパネルには、洗濯物などを直接かけない**

ふさぐこと禁止 感電、故障やけがの原因になります。



**リモコンが浴室の外に取り付けられていることを確認する**

取付注意 感電及び故障の恐れがあります。



**長時間、温風や涼風を身体にあてない。**

使用禁止 脱水状態や体調悪化になる恐れがあります。乳幼児、お年寄り、病人など自分の意志で身体を動かさない方、皮膚の弱い方、疲労の激しい方、深酒された方が使用する場合は、まわりの人が注意してあげてください。



**お手入れは分電盤のブレーカーを切ってから行う(ぬれた手で入/切しない)**

ブレーカーを切る 感電の恐れがあります。



**フィルターのお手入れは定期的に(1ヶ月に1回程度)必ず行う**

取付注意 フィルターが目詰まりしますと、運転効率の低下や故障の原因となります。



**お手入れの際、フィルターや部品などの取り付けは、確実に**

取付注意 落下によりけがををする恐れがあります。



**乾燥・暖房運転中や停止直後はフロントパネルや本体内部やランドリーパイプには触れない**

接触禁止 やけどの恐れがあります。



**雷が発生しているときは、すぐに使用を中止し分電盤のブレーカーを切る**

ブレーカーを切る 故障の原因になります。  
※雷が遠ざかったことを確認してから分電盤のブレーカーを入れてください。



**フロントパネルをはずしてファンやヒーターに触れたり、指や棒を入れない**

接触禁止 感電、けが、やけどの恐れがあります。



**一般家庭用以外の目的に使用しない**

使用禁止 この商品は、浴室の暖房・換気・乾燥用です。業務用として使用しないでください。寿命が著しく短くなります。また、食品・動植物・精密機器・美術品等の乾燥に使用しないでください。商品の品質が低下する恐れがあります。



**フィルターをはずしたまま運転をしない**

使用禁止 火災や故障の原因になります。



**天井取付部などが痛んでいないか、定期的に確認する**

取付確認 取付部などが痛んでいると、感電や機器の落下により、けが、火災の原因になります。



**お手入れは機械が確実に停止してから行う。すべらないよう足元に注意し、手は手袋などで保護して行う(すべりやすいスリッパなどをはいた状態での作業や、不安定な台での作業、浴槽の縁や風呂のふたの上での作業は危険なので、行わない)**

けがをすることがあります。



**本体やランドリーパイプにぶら下がったり、異常に重いものを干さない**

禁止 けがや故障の原因になります。



**長時間使用しない場合は、分電盤のブレーカーを切る**

ブレーカーを切る 漏電や火災の恐れがあります。

# 知っておいていただきたいこと

ご使用前に

## 結露水について

冬場など寒い時期の入浴中に換気をすると、結露により本体から水滴が落ちる場合があります。故障ではありません。



落下する水滴が気になる場合、入浴前に乾燥または暖房運転をご使用ください。また、入浴中は24時間換気を一時停止してください。結露水の発生をある程度低減することができます。

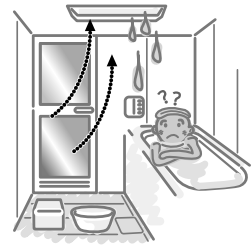

## 入浴剤の使用について

入浴剤を使用したとき、入浴剤の色素がパネル表面やフィルターに付着する場合があります、色(変色する場合があります)の付いた結露水が落下することがあります。故障ではありません。



入浴剤がパネルやフィルターに付着した場合はぬれた布でよくふき取り、フィルターに付着した場合は軽く洗ってください。

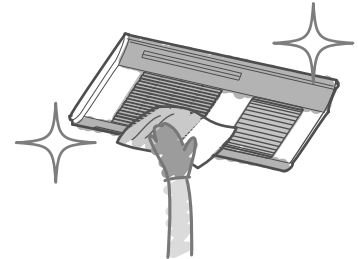

## 暖房効果について

浴室の種類、大きさ、季節により暖房効果は異なります。寒い時期は暖まりにくくなります。故障ではありません。



浴室が冷えきっているときは、入浴される約30~1時間前からあらかじめ暖房してください。

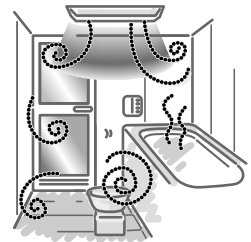

## 浴室乾燥について

浴室内に溜まった水滴(結露水)は一部乾きにくい場所もあります。故障ではありません。

## きしみ音について

フロントパネルが温度変化して膨張し、相手部品とこすれ発生する音です。故障ではありません。

## 運転について

乾燥、暖房運転終了後、ファンが約10秒間まわり停止します。ヒーター部冷却のための運転ですので、故障ではありません。

## ヒーター入切音について

乾燥、暖房運転時には、浴室が暖まると、ヒーターの入り切り動作を行い、動作音がしますが故障ではありません。

## 調整運転について

リセットボタンを押したとき、ブレーカーを入れたとき、最初の運転ボタン操作で調整運転を行います。ファンが高速で回りますが異常ではありません。

# 確認していただきたいこと

製品が正しく取り付けられているかを確認します。以下項目について確認してください。

- 点検口、空気取入口(ガラリ)は設けられていますか。
- 吹出し口がランドリーパイプ側に向いていますか。
- リモコンが浴室の外に取り付けられていますか。
- フロントパネルにねじ穴カバー4個が取り付けられていますか。

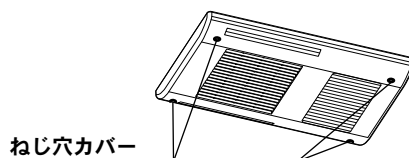

ねじ穴カバー

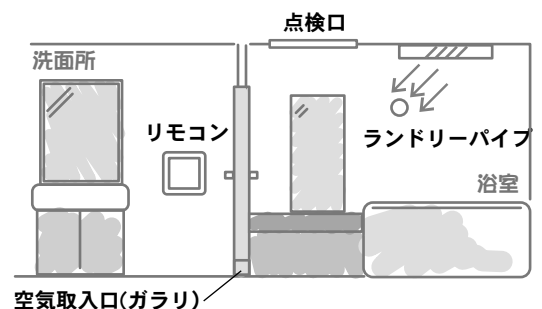

上記項目について不具合がひとつでもあった場合は、お買い上げの販売店またはお取付けの工事店へご相談ください。

# 本体の説明

本体は浴室の天井に取り付けられています。  
また、細かい部分のデザインはイラストと異なる場合があります。

フロントパネル

吸込口

浴室内の空気を吸込みます。

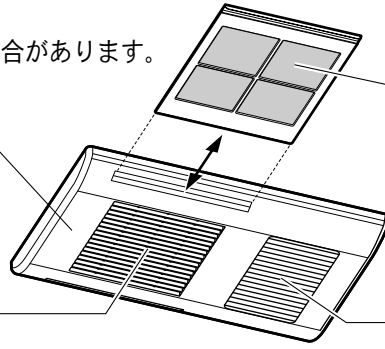

フィルター

吸込口から入った空気に含まれるほこりを取り除きます。  
フィルターのお手入れは定期的に(1ヶ月に1回程度)必ず行ってください。

吹出し口

吸込口から入った空気を吹出します。

ご使用前に

# リモコンの説明

リモコンは洗面所等の壁に取り付けられています。

## 時刻・タイマー表示窓

現在時刻  
入時刻  
切残時間、各設定 を表示します。

## 時間設定ボタン

現在時刻  
入時刻  
切残時間、各設定  
を設定するときに使用します。

8

4

## 注意シール

運転に関する注意事項と品番が記載されています。

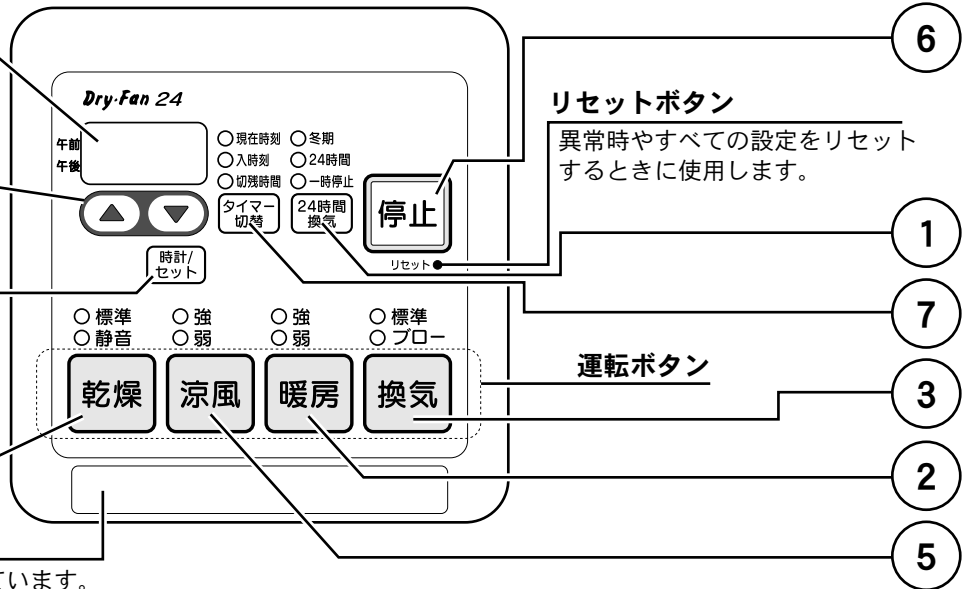

リセットボタン

異常時やすべての設定をリセットするときに使用します。

運転ボタン

リモコンを操作するときは、目的に合わせて正確にボタンを押し、ランプの点灯を確認してください。

番号	ボタン	はたらき	参照頁	番号	ボタン	はたらき	参照頁
1	<input type="radio"/> 冬期 <input type="radio"/> 24時間 <input type="radio"/> 一時停止 <input type="checkbox"/> 24時間換気	浴室内空気の24時間低風量排出をする  押す毎に「24時間」⇔「一時停止」モードが切り替わります。	P9	5	<input type="radio"/> 強 <input type="radio"/> 弱 <input type="checkbox"/> 涼風	入浴中の蒸し暑さをやわらげる  押す毎に「強」⇔「弱」モードが切り替わります。	P15
2	<input type="radio"/> 強 <input type="radio"/> 弱 <input type="checkbox"/> 暖房	浴室を暖める  押す毎に「強」⇔「弱」モードが切り替わります。	P10	6	<input type="checkbox"/> 停止	各運転(24時間換気以外)を停止	-
3	<input type="radio"/> 標準 <input type="radio"/> ブロー <input type="checkbox"/> 換気	浴室を換気する  押す毎に「標準」⇔「ブロー」モードが切り替わります。	P11 P12	7	<input type="radio"/> 現在時刻 <input type="radio"/> 入時刻 <input type="radio"/> 切残時間 <input type="checkbox"/> タイマー切替	各運転(24時間換気以外)の運転時間、予約時刻を設定	P16
4	<input type="radio"/> 標準 <input type="radio"/> 静音 <input type="checkbox"/> 乾燥	衣類を乾かす  押す毎に「標準」⇔「静音」モードが切り替わります。	P13 P14	8	<input type="checkbox"/> 時計/セット	現在時刻の表示・設定・修正をする	P8

# 各運転の空気の流れ

矢印は風の流れを示します。 ◀ は風(室温) ▶ は温風

ご使用前に

## 24時間換気

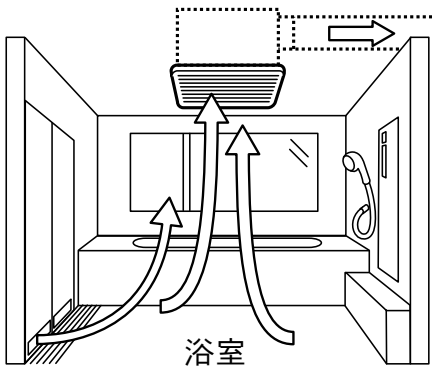

浴室内空気を24時間低風量排出します。

P9

## ブロー換気

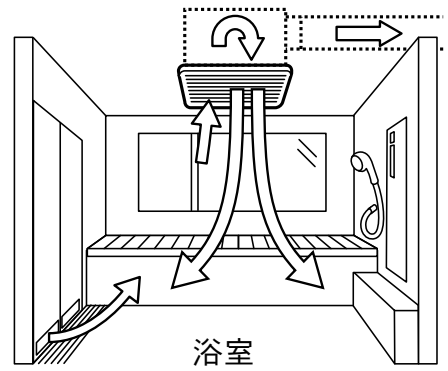

浴室内空気の循環と排出を同時に行います。

P12

## 暖房

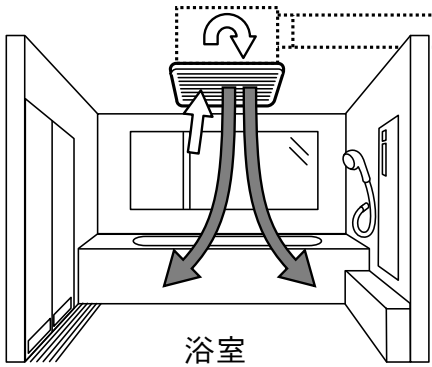

浴室内空気を暖めます。

P10

## 乾燥

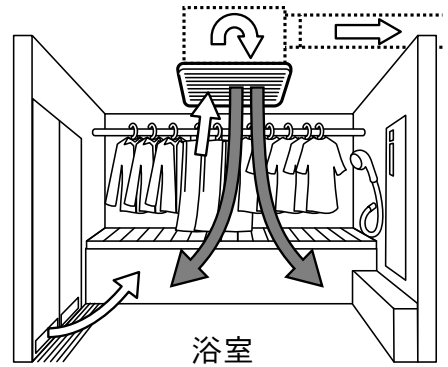

浴室内空気を暖め、湿気を排出します。

P13

## 換気

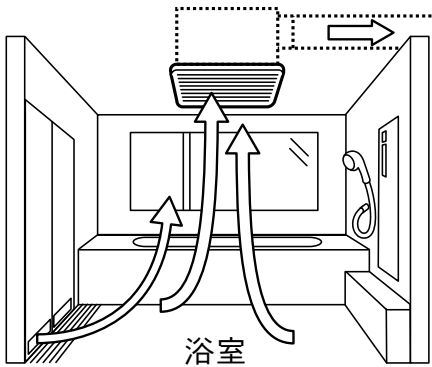

浴室内空気を排出します。

P11

## 涼風

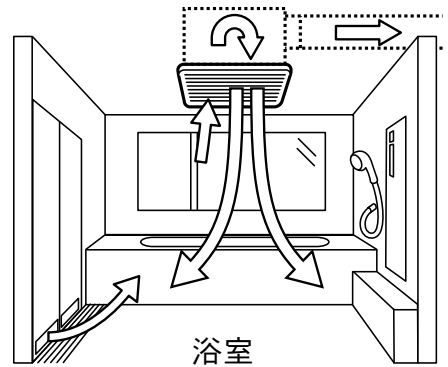

浴室内空気の循環と低風量排出を同時に行います。

P15



# 初めて電源を入れたとき

①分電盤内の浴室暖房・換気・乾燥機用のブレーカーを入れると、乾燥標準ランプと時刻・タイマー表示窓の「12:00」が点滅表示します。

②時計の時刻合わせを行ってください。

③24時間換気ボタンを押してください。

24時間換気ランプが点灯し、自動的に約90秒間の調整運転を行ってから24時間換気運転を開始します。

※調整運転中は吹出し口から風が出ますので、ご了承ください。  
 ※本製品の「24時間換気」は換気を連続して行います。24時間換気は住宅の全般換気の為に必要ですので、すぐに運転を開始し、メンテナンス以外では停止させないでください。また、全般換気をスムーズに行う為に、浴室ドアの空気取入口、居室や台所に設置されている外気取入口(給気口)を開いてください。

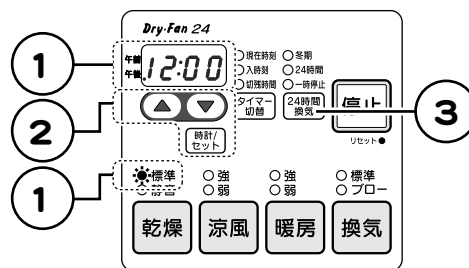

ランプが点滅するけど、故障じゃないんだね。すぐに24時間換気をはじめなきゃ!



## メモ

- ◆住宅により本機の24時間換気機能を建築基準法が定める全般換気(計画換気)として利用しない場合もあります。
- ◆調整運転は、「電源を入れた時」、「停電復帰後」、「リセットボタンを押した時」の最初の運転時のみ行います。

# 時刻を合わせる

## 現在時刻を合わせる

ブレーカーを入れる。(リセットボタンを押す)

乾燥標準ランプと時刻・タイマー表示窓の「12:00」が点滅表示します。

▲▼ を押し、現在時刻に合わせます。



を押すと1分単位で変化します。  
 押し続けると、連続して変化します。  
 10秒以上押し続けると、  
 1時間単位で変化します。

### 午前と午後の切替について

午前11:59 ▲ を押す⇒午後12:00  
 午前12:00 ▼ を押す⇒午後11:59  
 午後11:59 ▲ を押す⇒午前12:00  
 午後12:00 ▼ を押す⇒午前11:59



を押します。

同時に時計がスタートします。時刻の設定が完了しました。

## 現在時刻を修正する



を3秒押し続ける。

時刻・タイマー表示窓の時間が点滅します。

この状態になると、時刻合わせができます。

▲▼ を押し、現在時刻に合わせます。



を押します。

同時に時計がスタートします。時刻の修正が完了しました。

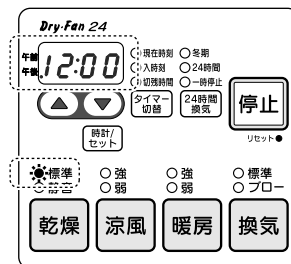

## メモ

- ◆あやまって時計/セットボタンを3秒以上押ししてしまったときや時刻を修正しないでもとの表示にもどしたいときは、24時間換気以外の運転ボタンを押すか、そのまま90秒放置してください。
- ◆現在時刻を合わせたら、必ず「時計/セット」ボタンを押してください。
- ◆各運転(24時間換気以外)が停止しているとき、時刻・タイマー表示窓には現在時刻が表示されています。
- ◆入時刻ランプ(切残時間)が点灯している場合は時刻・タイマー表示窓には、点灯している運転ランプ(24時間換気以外)の入時刻(切残時間)が表示されています。
- ◆切残時間、入時刻が表示されている時に、現在時刻を確認したいときは、時間/セットボタンを押すと10秒間表示されます。10秒以内にう一度時計/セットボタンを押すと切残時間、入時刻表示に戻ります。

# 24時間換気を使う(24時間換気の設定と解除)



## アドバイス

- ◆24時間換気運転中は建物全体の換気をスムーズに行なうため、浴室ドアの空気取入口(ガラリ)及び居室の外気取入口(給気口)等を開けてください。空気取入口がない場合は、ドアを少し開けてください。
- ◆浴室ドアの空気取入口、及び居室や台所の外気取入口(給気口)等の目詰まりに注意して、清掃等をこまめに行ってください。



## メモ

- ◆住宅により本機の24時間換気機能を建築基準法が定める全館換気(計画換気)として利用しない場合もあります。
- ◆24時間換気は連続運転ですのでタイマー設定はありません。
- ◆一時停止は、1時間です。1時間が経過すると24時間換気運転に戻ります。
- ◆リセット後やブレーカーを入れた後の初期状態のとき、各運転ボタンを押すと、自動的に「24時間換気」モードが設定されます。各運転が終了すると「24時間換気」運転を開始します。
- ◆「乾燥」「涼風」「暖房」「換気」運転をしているときは、24時間換気ボタンは操作できません。停止ボタンを押し、運転を停止させてから行ってください。
- ◆他の運転から切り替えるとき、ランプはすぐに切り替わりますが、運転が動作するまでに数秒～数10秒間かかる場合があります。
- ◆冬期モードは24時間換気の風量を約20%下げて運転するモードです。



## アドバイス

- ◆浴室にいる際に、風が体にあたり寒いと感じたときは「一時停止」をご利用ください。

### ⚠ 使用上の注意

「24時間換気」は連続的に運転した場合に効果が発揮されます。停止した場合には、その効果が発揮されないことにご留意ください。

本製品は「24時間換気」を常時使用する設定となっています。「24時間換気」は止めることができますが、住宅の全館換気の為に必要ですので、メンテナンス以外では停止させないでください。

## 24時間換気を運転する

リモコンの  ボタンを押し、



24時間換気ランプを  点灯させる。

24時間換気の設定され、24時間換気運転を開始します。

## 24時間換気を一時停止する

リモコンの  ボタンを押し、



一時停止ランプを  点灯させる。

24時間換気運転が一時的に止まります。

## 24時間換気を停止させる

リモコンの  ボタンを3秒以上押し、



24時間換気ランプを  消灯させる。

24時間換気が解除され、24時間換気運転が止まります。

### 24時間換気の冬期モードについて

本機は寒い期間(冬期)用として、24時間換気の風量を下げる冬期設定を行うことができます。

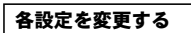
P17  を参照し、「24時間換気の標準/冬期設定」を行ってください。

リモコンの  ボタンを押し、



24時間換気ランプを  点灯させてください。

24時間換気運転が冬期モードになります。

# 浴室を暖める(暖房)

浴室に温風を送ります。入浴前に浴室を暖めておき、入浴を快適にします。冬場など、浴室が冷えて寒いときに使用してください。

## ①暖房を運転する

リモコンの **暖房** ボタンを押し、暖房ランプを **暖房** 点灯させる。  
吹き出し口から温風が吹き出します。



## ②運転モードを選ぶ

リモコンの **暖房** ボタンを押す毎に、**暖房** ⇔ **暖房** と切り替わります。

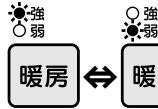

選択したモードにて運転を開始します。

## ③運転時間を設定する

リモコンの **▲▼** ボタンで運転時間を設定してください。

設定した時間のあいだ運転します。

設定した運転時間が経過すると、暖房運転が終了します。

## ④暖房を停止する

リモコンの **停止** ボタンを押し、暖房ランプを **暖房** 消灯させる。

暖房運転が停止します。

### 弱暖房運転の浴室温度設定について

本機は弱暖房運転のみ浴室の温度を35℃、40℃、45℃のいずれかの温度に設定することができます。

P17 **各設定を変更する** を参照し、「弱暖房運転の浴室温度設定」を行ってください。

## アドバイス

- ◆浴室が冷えきっているときは、入浴される約30分～1時間前から暖房することをおすすめします。ただし、浴室の種類、大きさ、季節によって暖房効果は異なります。
- ◆浴室内が湯気でモヤモヤしている場合は、暖房運転すると湯気のモヤモヤが少なくなります。
- ◆入浴中に暖房運転をするとき、風が気になる場合は、弱モードでを使用することをおすすめします。

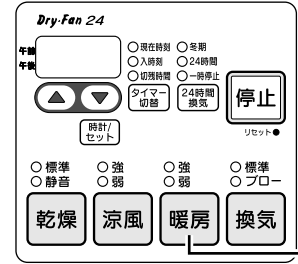

1  
2

## メモ

- ◆吹き出す風は、運転開始後、徐々に温度が上昇します。浴室が寒い場合、吹き出す風の温度が上昇するのに少し時間がかかる場合があります。
- ◆強暖房運転の浴室温度設定はできません。
- ◆2回目以降は、前回設定したモードと時間が記憶されています。
- ◆他の運転から切り替えるとき、ランプはすぐに切り替わりますが、運転が動作するまでに数秒～数10秒間かかる場合があります。

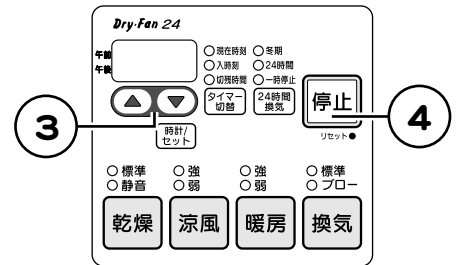

## メモ

- ◆暖房運転時間の初期設定は1時間となっています。
- ◆24時間換気が設定されている場合は、運転時間の設定が1時間までしか行えません。また運転時間は各運転モード毎に記憶しますので別々に設定してください。
- ◆暖房運転停止後、24時間換気ランプが点灯している場合は、24時間換気運転に切り替わります。

### ⚠️使用上の注意

- 暖房運転中や停止直後はランドリーパイプが高温になっている場合があるため、触らないでください。やけどの恐れがあります。
- 暖房運転中や停止直後はフロントパネルや本体内部には触れないでください。やけどの恐れがあります。

使用方法

# 換気をする(換気)

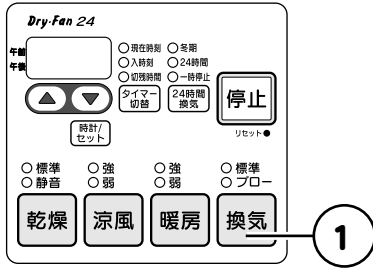

## ⚠ 使用上の注意

寒冷期に湯気を取るため換気すると、本体内部で湯気が結露して水滴になって落下することがあります。湯気を取るためには、入浴前に乾燥または暖房することをおすすめします。

## アドバイス

- ◆浴室を乾燥させたいときは「ブロー換気」運転を行うことをおすすめします。

ブロー換気の使い方 **P12**

- ◆浴室保全の為、1日1回以上、換気運転を行うことをおすすめします。

## メモ

- ◆天井、壁、カウンターなどの水滴は乾きにくい場合があります。
- ◆運転時間の初期設定は3時間となっています。また、運転時間は各運転モードごとに記憶しますので、別々に設定してください。
- ◆換気時間は、浴室の種類、大きさ、季節によって異なります。使用状況にあわせ運転時間を設定してください。
- ◆換気運転停止後、24時間換気ランプが点灯している場合は、24時間換気運転に切り替わります。
- ◆吹き出し口から少量の風が吹き出す場合がありますが、性能上問題ありません。
- ◆2回目以降は、前回設定したモードと時間が記憶されています。
- ◆他の運転から切り替えるとき、ランプはすぐに切り替わりますが、運転が動作するまでに数秒～数10秒間かかる場合があります。

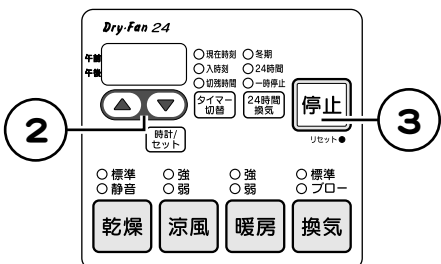

浴室の湿気を排気します。入浴後など浴室を使用した後に使用してください。

## ①換気を運転する

リモコンの **換気** ボタンを押し、換気標準ランプを **換気** 点灯させる。吸込口から風が吸込まれます。

※リモコンの **換気** ボタンを押す毎に、**換気** ↔ **換気** と切り替わります。

## ②運転時間を設定する

リモコンの **▲▼** ボタンで運転時間を設定してください。

設定した時間のあいだ運転します。

設定した運転時間が経過すると、換気運転が終了します。

## ③換気を停止する

リモコンの **停止** ボタンを押し、換気標準ランプを **換気** 消灯させる。換気運転が停止します。

# 浴室を乾燥させる(ブロー換気)

浴室に風を送りながら換気します。  
浴室を乾燥させたいときに使用してください。

## ①ブロー換気を運転する

リモコンの **換気** ボタンを押し、換気ブローランプを **換気** 点灯させる。

吹き出し口から風(室温)が吹き出します。

※リモコンの **換気** ボタンを押す毎に、**換気** ⇄ **換気** と切り替わります。

## ②運転時間を設定する

リモコンの **▲▼** ボタンで運転時間を設定してください。

設定した時間のあいだ運転します。

設定した運転時間が経過すると、ブロー換気運転が終了します。

## ③ブロー換気を停止する

リモコンの **停止** ボタンを押し、換気ブローランプを **換気** 消灯させる。

ブロー換気運転が停止します。

### アドバイス

- ◆浴槽に、お湯または水があるときは浴槽にふたをしてください。
- ◆浴室ドアの空気取入口(ガラリ)を開けてください。空気取入口がない場合は、ドアを少し開けてください。
- ◆壁面などに水滴(結露水)が付着している場合は、拭き取っておくと効果的です。

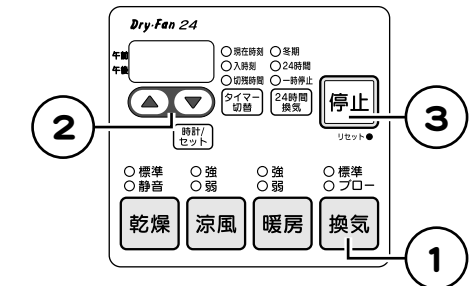

## 使用方法

### メモ

- ◆天井、壁、カウンターなどの水滴は乾きにくい場合があります。
- ◆運転時間の初期設定は3時間となっています。また、運転時間は各運転モードごとに記憶しますので、別々に設定してください。
- ◆ブロー換気時間の目安は3時間以上ですが、浴室の種類、大きさ、季節によって異なります。使用状況にあわせ、運転時間を設定してください。
- ◆ブロー換気運転停止後、24時間換気ランプが点灯している場合は、24時間換気運転に切り替わります。
- ◆2回目以降は、前回設定したモードと時間が記憶されています。
- ◆他の運転から切り替えるとき、ランプはすぐに切り替わりますが、運転が動作するまでに数秒～数10秒間かかる場合があります。

### ⚠ 使用上の注意

寒冷期に湯気を取るためブロー換気すると、本体内部で湯気が結露して水滴になって落下することがあります。湯気を取るためには、入浴前に乾燥または暖房することをおすすめします。

# 衣類を乾かす(乾燥)

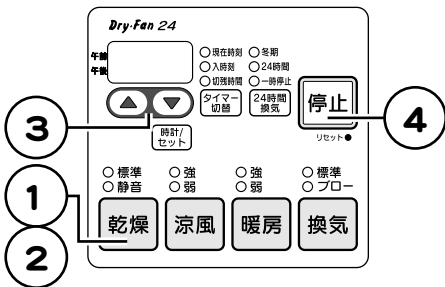

## アドバイス

◆通常は「標準」運転で衣類乾燥を行ないます。夜間など、静かに衣類乾燥をしたいときは「静音乾燥」運転を行うことをおすすめします。ただし、乾燥時間が長くなります。

### 衣類乾燥時間のめやす P14

- ◆乾燥終了後は早めに洗濯物を取り込むことをおすすめします。長い時間そのままにしておくと洗濯物が湿ってくる場合があります。
- ◆深夜電力(時間帯別電灯)などの低価格電力契約をされているお客様は、入時刻で事前に契約時間から運転開始するように設定しておくことが可能です。※時間帯別電灯制度については、各電力会社にお問い合わせください。

## メモ

- ◆吹き出す風は、運転開始後、徐々に温度が上昇します。浴室が寒い場合、吹き出す風の温度が上昇するのに少し時間がかかる場合があります。
- ◆温度設定はできません。
- ◆運転時間の初期設定は3時間となっています。また、運転時間は各運転モードごとに記憶しますので、別々に設定してください。
- ◆乾燥時間は、季節、室温、浴室の種類・材質・形状、浴室内の乾燥状態、洗濯物の種類、脱水状態、洗濯物を吊るす位置などによって変化します。状況によってはじゅうぶん乾燥しない場合があります。設定した乾燥時間で乾燥が不十分な場合は、さらに必要時間を設定し、乾燥運転をしてください。
- ◆暖房運転で衣類乾燥はしないでください。浴室内に湿気が残り、衣類が乾燥しづらくなります。
- ◆乾燥運転停止後、24時間換気ランプが点灯している場合は、24時間換気運転に切り替わります。
- ◆2回目以降は、前回設定したモードと時間が記憶されています。
- ◆他の運転から切り替えるとき、ランプはすぐに切り替わりますが、運転が動作するまでに数秒～数10秒間かかる場合があります。

## ⚠ 使用上の注意

- 乾燥運転中や停止直後はランドリーパイプが高温になっている場合があるため、触らないでください。やけどの恐れがあります。
- 乾燥運転中や停止直後はフロントパネルや本体内部には触れないでください。やけどの恐れがあります。
- 樹脂ハンガーまたは洗濯竿を使用する際は注意してください。変形する恐れがあります。

洗濯物を温風で乾燥させます。天気が悪いときなど洗濯物を外に干せないとき、浴室内に洗濯物を吊るして使用してください。

### ①乾燥を運転する

リモコンの 乾燥 ボタンを押し、乾燥ランプを 乾燥 点灯させる。

吹き出し口から温風が吹き出します。

### ②運転モードを選ぶ

リモコンの 乾燥 ボタンを押し、乾燥 ↔ 乾燥 と

切り替わります。

選択したモードにて運転を開始します。

### ③運転時間を設定する

リモコンの ▲▼ ボタンで運転時間を設定してください。

設定した時間のあいだ運転します。

設定した運転時間が経過すると、乾燥運転が終了します。

### ④乾燥を停止する

リモコンの 停止 ボタンを押し、乾燥ランプを 乾燥 消灯させる。

乾燥運転が停止します。

# 上手な衣類乾燥のしかた

## ステップ1

ランドリーパイプに衣類を吊るす前に行うこと

洗濯物はじゅうぶん脱水する。

じゅうぶん脱水



浴槽には必ずふたをする。

ふたを閉めましょう



壁面などに水滴(結露水)が付着している場合、拭き取る。



浴室のドアの空気取入口(ガラリ)を開ける。空気取入口がない場合は、ドアを少し開ける。洗面所のドアも開ける。



## ステップ2

ランドリーパイプへの衣類の吊るしかた

洗濯物の乾き具合により、途中で位置を入れ替える。

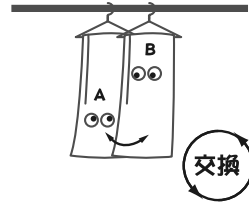

洗濯物に風が当たるように間隔を適度にあける。

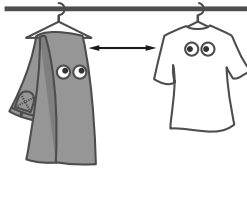

乾きにくい洗濯物(厚手の木綿類など)は温風吹出口の近くに吊るす。

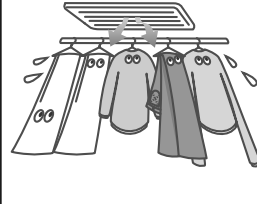

背丈の長い洗濯物は下の方が乾きにくいので、折り返して吊るす。ただし折り返し部が重ならないようにする。

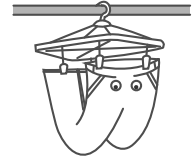

# 洗濯物の乾燥範囲

洗濯物を乾燥させる場合は、右図の乾燥空間内に干してください。乾燥空間の外では、洗濯物が乾きにくくなります。

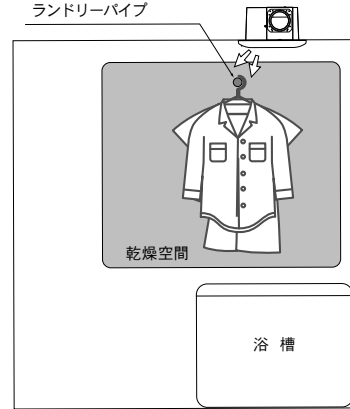

使用方法

# 衣類乾燥時間のめやす

衣類重量約5kgの衣類のうちわけ



作業服  
(1枚/綿)



長袖シャツ  
(8枚/綿)



トレーナー  
(1枚/綿)



Gパン  
(3枚/綿)



Tシャツ  
(1枚/綿)



Yシャツ  
(1枚/綿)



バスタオル  
(1枚/綿)

衣類の重量と乾燥時間

乾燥時間は、季節、室温、浴室の種類・材質・形状、浴室内の乾燥状態、洗濯物の種類、脱水状態、洗濯物を吊るす位置などによって変化し、乾きにくい場合があります。浴室周辺温度：20℃

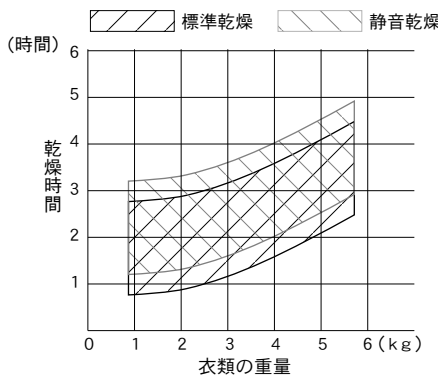

測定条件

- 浴室周辺湿度: 60%
- 浴室は1.6m×1.6m×2.1mサイズのシステムバス(保温材あり)
- 洗濯物は全自動洗濯機にて8分間脱水

浴室周辺温度の変化と乾燥時間

乾燥時間は、季節、室温、浴室の種類・材質・形状、浴室内の乾燥状態、洗濯物の種類、脱水状態、洗濯物を吊るす位置などによって変化し、乾きにくい場合があります。衣類の重量：5kg

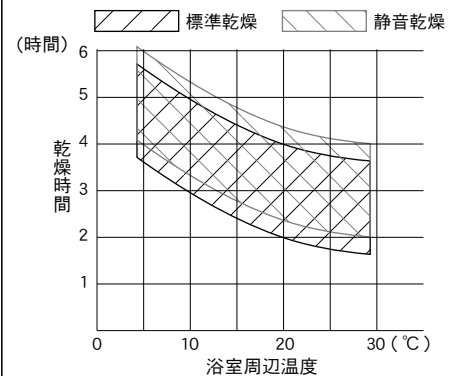

- ランドリーパイプは当社推奨位置
- ※乾燥時間は、衣類の総重量が洗濯前の重量に戻るまでの時間
- ※浴室内は水滴のない乾燥状態
- ※お湯はりなし、ふたあり

# 入浴中の蒸し暑さをやわらげる(涼風)

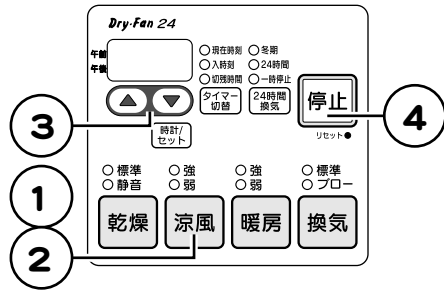

## アドバイス

◆お客様のお好みにより強/弱を選んでください。

## メモ

- ◆運転時間の初期設定は3時間となっています。また、運転時間は各運転モードごとに記憶しますので、別々に設定してください。
- ◆温度設定はできません。
- ◆涼風機能は、浴室内の空気を循環する機能で、冷風を出す機能ではありません。
- ◆涼風運転停止後、24時間換気ランプが点灯している場合は、24時間換気運転に切り替わります。
- ◆2回目以降は、前回設定したモードと時間が記憶されています。
- ◆他の運転から切り替えるとき、ランプはすぐに切り替わりますが、運転が動作するまでに数秒～数10秒間かかる場合があります。

浴室に風を送ります。扇風機代わりに使用し、入浴を快適にします。夏場など、浴室が暑く蒸しているときに使用してください。

## ①涼風を運転する

リモコンの **涼風** ボタンを押し、涼風ランプを **涼風** 点灯させる。  
吹き出し口から風(室温)が吹き出します。

## ②運転モードを選ぶ

リモコンの **涼風** ボタンを押し、**涼風** ⇒ **涼風** と切り替わります。

選択したモードにて運転を開始します。

## ③運転時間を設定する

リモコンの **▲▼** ボタンで運転時間を設定してください。

設定した時間のあいだ運転します。

設定した運転時間が経過すると、涼風運転が終了します。

## ④涼風を停止する

リモコンの **停止** ボタンを押し、涼風ランプを **涼風** 消灯させる。  
涼風運転が停止します。



# 運転時間を設定する

切残時間の設定(各モードの運転時間の設定)を行います。

切残時間とは、設定した時間が経過すると、自動で運転を停止する機能です。

## ①運転モードを選択する

乾燥 涼風 暖房 換気 使いたい機能のボタンを押します。

切残時間ランプが 点灯し、運転が始まります。

## ②運転時間を設定する

リモコンの ボタンで運転時間を設定してください。

設定した時間のあいだ運転します。

設定した運転時間が経過すると、運転が終了します。

例

このような表示のときには

午前 2:30  
午後

2時間30分後に運転が停止します



### アドバイス

- ◆ ボタンを0.5秒以上押し続けると、連続して変化します。
- ◆ 切残時間表示は、残り時間を1分ごとに減算して表示します(時刻表示ではありません)。設定と同時にカウントし始め、停止後、再度運転すると、前回設定した時間を表示します。ただし、24時間換気解除の状態では「暖房」の切残時間を1時間以上に設定した場合でも、その後24時間換気を行うと「暖房」の切残時間は1時間と記憶されます。
- ◆ 「24時間換気」運転は、切残時間、入時刻の設定ができません。
- ◆ 切残時間は「標準乾燥」「静音乾燥」「強涼風」「弱涼風」「強暖房」「弱暖房」「標準換気」「ブロー換気」各運転ごとに記憶します。別々に設定してください。

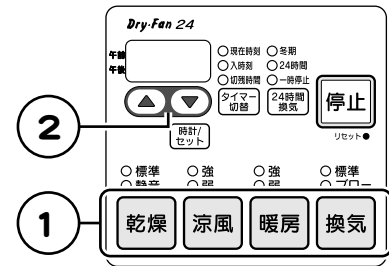

### メモ

- ◆ 24時間換気以外では連続運転はできません。
- ◆ 運転時間は12時間50分まで設定できます。但し、「暖房」運転の場合、24時間換気が設定されているときは、運転時間の設定が1時間までしか行えません。

切残時間の初期設定

乾燥 ⇒ 3時間  
涼風 ⇒ 3時間  
暖房 ⇒ 1時間  
換気 ⇒ 3時間

- ◆ 0:00の設定はできません。
- ◆ 12:50のときに を押し、0:10になります。0:10のときに を押し、12:50になります。

# 運転時刻を予約する

入時刻は、現在時刻が設定されていないと設定できません。

最初に現在時刻が設定されていることを確認してください。

入時刻の設定(各モードの運転開始時刻の設定)を行います。

入時刻とは、設定した時刻になると、自動で各モードの運転を開始する機能です。

## ①運転モードを選択する

乾燥 涼風 暖房 換気 使いたい機能のボタンを押します。

切残時間ランプが 点灯し、運転が始まります。

## ②切残時間を設定したのち、 を押します

入時刻ランプが 点灯します。運転が停止します。

## ③運転時刻を予約する

リモコンの ボタンで入時刻を設定してください。

入時刻の設定が終わりましたら完了です。

入時刻ランプが点灯していることを確認してください。

例

このような表示のときには

午前 6:20  
午後

午後6時20分に運転が開始します

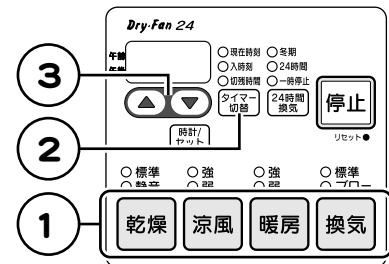

### メモ

- ◆ 0:00の設定はできません。
- ◆ 12:50のときに を押し、1:00になります。1:00のときに を押し、12:50になります。

入時刻の初期設定

乾燥 ⇒  
涼風 ⇒ 午後11時  
暖房 ⇒  
換気 ⇒



### アドバイス

- ◆ ボタンを0.5秒以上押し続けると、連続して変化します。
- ◆ 「24時間換気」運転は、入時刻の設定ができません。
- ◆ 入時刻は「標準乾燥」「静音乾燥」「強涼風」「弱涼風」「強暖房」「弱暖房」「標準換気」「ブロー換気」各運転ごとに記憶します。別々に設定してください。

# 各設定を変更する

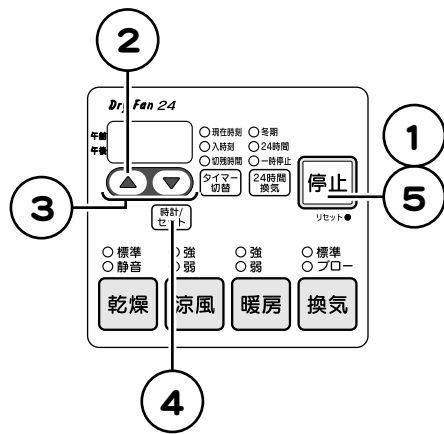

## メモ

◆調整運転中は、各項目の変更が行えませんので調整運転終了後に行ってください。

調整運転について **P5**

本製品は各項目設定を状況に応じて変更することができます。

- ① 停止ボタンを押す。
- ② ▲ ボタンを3秒以上押す。  
時刻・タイマー表示窓に **ct1** が3回点滅表示され設定モードとなり、  
項目「弱暖房運転の浴室温度設定」の表示 **t:45** となります。

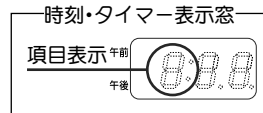

- ③ ▲ ▼ ボタンで設定を変更する。(下表参照)

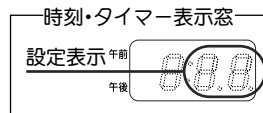

- ④ 時計/セット ボタンを押す。  
時刻・タイマー表示窓の表示が、数秒間点灯(設定変更完了)した後、再び点滅に切り替わります。設定モードは継続し、次の項目「24時間換気の標準/冬期設定」の表示になります。③、④の手順で設定を変更してください。項目は下表の順で表示されます。設定順番3番目の「24時間換気の風量設定」後、時計/セット ボタンを押すと設定モードが終了し、時刻・タイマー表示窓に現在時刻が表示されます。

- ⑤ 変更したい項目の設定が完了したら、停止ボタンを押す。

設定順番	項目	内容	項目表示	設定表示	設定	工場出荷時設定
1	弱暖房運転の浴室温度設定	浴室室内温度により弱暖房運転の温度を設定する。	t	45	高温度	t:45
				40	中温度	
				35	低温度	
2	24時間換気の標準/冬期設定	寒い期間(冬期)の24時間換気風量を設定する。	F	0F	標準	F:0F
				07	冬期	
3	24時間換気の風量設定	「24時間換気」モードでの風量を設定する。	9	40	40m <sup>3</sup> /h	9:40
				50	50m <sup>3</sup> /h	
				60	60m <sup>3</sup> /h	
				70	70m <sup>3</sup> /h	
				80	80m <sup>3</sup> /h	

# 電気代のめやす

運転モード	電気代(1時間運転) (50/60Hz)	消費電力 (50/60Hz)	運転モード	電気代(1時間運転) (50/60Hz)	消費電力 (50/60Hz)
24時間換気	約0.1~0.2円	5~8W	標準乾燥	約56円	2440W
強暖房	約60円	2620W	静音乾燥	約54円	2330W
弱暖房	約55円	2370W	強涼風	約0.6円	28W
標準換気	約0.2円	9W	弱涼風	約0.5円	19.5W
ブロー換気	約0.4円	15W			

24時間換気の1ヶ月の電気代約150円/月

※電気代23円/kWhで換算しています。

# お手入れのしかた(1ヶ月に1回)

お手入れは、必ずブレーカーを切り、本体が停止していることを確認してから行ってください。フィルターのお手入れは運転効率を保つため、定期的に(1ヶ月に1回程度)行ってください。

## ①フィルターを取り外す

フロントパネルからフィルターを引き抜いてください。

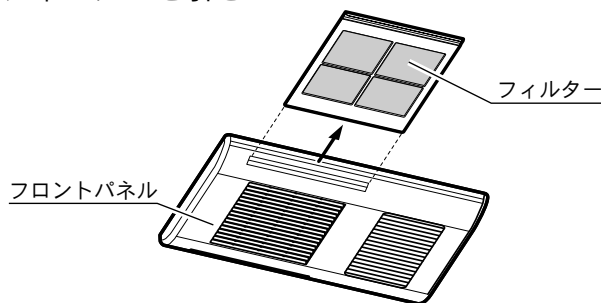

## ②掃除する

### ・フィルターの掃除

フィルターについているほこりを掃除機で吸い取ってください。汚れがひどい場合は、ぬるま湯か石けん液に浸してから軽く洗ってください。

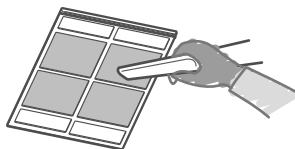

### ・フロントパネルの掃除

フロントパネルについているほこりを掃除機で吸い取ってください。汚れがひどい場合は、お湯で薄めた中性洗剤を浸した布で拭き取り、洗剤が残らないように最後によく水拭きしてください。

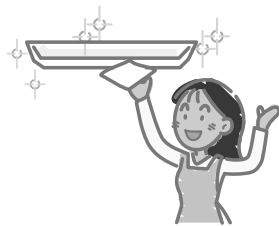

### ・リモコンの掃除

リモコンについているほこりを掃除機で吸い取ってください。汚れがひどい場合は、お湯で薄めた中性洗剤を浸した布で拭き取り、洗剤が残らないようによく拭き取ってください。

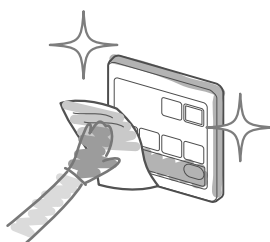

## ③フィルターを取り付ける

フロントパネルにフィルターを元通り取り付けてください。

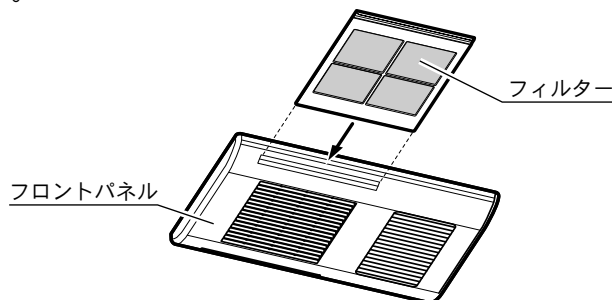

### ⚠作業上の注意

- 本体各部やリモコンに直接水やお湯、かび取り剤等をかけない  
感電、故障や高温水の滴下によりやけどの恐れがあります。
- フロントパネルをはずしてファンやヒーターに触れたり、指や棒を入れない  
感電、けが、やけどの恐れがあります。
- お手入れは分電盤のブレーカーを切ってから行う(ぬれた手で入/切しない)  
感電の恐れがあります。
- お手入れは機械が確実に停止してから行う。  
すべらないよう足元に注意し、手は手袋などで保護して行う(すべりやすいスリッパなどをはいた状態での作業や、不安定な台での作業、浴槽の縁や風呂のふたの上での作業は、危険なので行わない)  
けがをする恐れがあります。
- フィルターを直射日光に当てたり、火に近づけて乾かさなideてください。  
損傷、変色や変形することがあります。



### アドバイス

- ◆フィルターはよく乾かしてから取り付けてください。濡れたまま取り付けると水滴が落下してくる場合があります。

### ⚠作業上の注意

- アルコール、ベンジン、シンナー、みがき粉、化学雑巾、金属タワシ、アルカリ性洗剤、浴室用洗剤、カビ取り剤などは使わないでください。機器“フロントパネル”及びリモコンの故障、変色や変形、表示ステッカーの文字が消える原因になります。
- リモコンの水拭きは行わないでください。  
感電や故障の恐れがあります。
- 中性洗剤を使用する場合は、直接吹きつけないでください。
- フロントパネルのねじ穴カバーは取り外さないでください。

# 故障かな？と思われたら

故障と思われたら、症状に応じて次のことを点検・処置してください。

症状	点検していただきたいこと	処置方法	参照頁
時刻・タイマー表示窓に「11」「12」「22」「33」「44」「66」「77」が点滅表示されている。	—	リセット操作をしてください。	20
リモコンを操作しても動かない。 (ランプが点灯しない)	停電していませんか？	復帰した後、リセット操作をしてください。	20
	分電盤のブレーカーが切れていませんか？	分電盤のブレーカーを入れてください。	
乾燥標準ランプと、時刻・タイマー表示窓に午後12:00が点滅表示がされている。	—	時計の時刻合わせを行い、24時間換気ボタンを押してください。(停電があると、復帰した時に本体はリセットされた状態となっています。)	20
洗濯物の乾きが悪い。	フィルターが目詰まりしていませんか？	フィルターを掃除してください。	18
	浴室ドアの空気取入口(ガラリ)は開いていますか？	浴室ドアの空気取入口(ガラリ)を開けてください。	14
	「上手な衣類乾燥のしかた」を参照してください。	不足項目について処置してください。	14
浴室の乾きが悪い。	フィルターが目詰まりしていませんか？	フィルターを掃除してください。	18
	浴室ドアの空気取入口(ガラリ)は開いていますか？	浴室ドアの空気取入口(ガラリ)を開けてください。	12
	「浴室を乾燥させる」を参照してください。	手順に従い操作・処置してください。	
運転時、異常な音や振動がする。	フィルターがはずれかかっていますか？	フィルターをしっかりと取り付けてください。	18
	フロントパネルがはずれかかっていますか？	アフターサービスを依頼してください。	20
運転開始または停止時「ミシッ」などと音がする。	(浴室天井やフロントパネルなどが温度変化にて膨張し、周囲部品とこすれる音であり性能上問題ありません。)	—	5
リセットボタンを押したとき、ブレーカーを入れたとき、最初の運転ボタン操作で、ファンが高速で回り始めた。	約90秒間の調整運転を行います。異常ではありません。	—	8
24時間換気の運転、停止ができない。	24時間換気以外の運転ランプが点灯していませんか？	停止ボタンを押し、他の機能のランプを消灯させてください。	9
24時間換気が作動していない。	24時間換気ランプが消灯していませんか？	24時間換気ボタンを押し、24時間換気ランプを点灯させてください。	9
「暖房」の切残時間が前回設定値と異なり1時間になっていた。	24時間換気を設定しましたか？ 「暖房」で切残時間を1時間以上に設定した場合でも、その後24時間換気を行うと運転時間が1時間となります。	—	10, 16
「暖房」の切残時間が1時間までしか設定できない。1時間以上運転させたい。	一時停止ランプが点灯していませんか？	暖房運転を停止させ、24時間換気ボタンを3秒以上押し、24時間換気ランプを消灯させてから、再度暖房運転を行ってください。	9, 10
24時間換気ランプが点灯している時、入時刻/切残時間が表示されている。	24時間換気以外のランプが点灯していませんか？(点灯しているランプの入時刻/切残時間ですので異常ではありません。)	停止ボタンを押すと、24時間換気運転となります。	16
「暖房」「乾燥」運転開始後、すぐに温風が出ない。	吹き出す風は、運転開始後、徐々に温度が上昇します。	—	10,13
「乾燥」「暖房」運転時に、「カチッ」音がする。	(運転開始時または運転途中で、ヒーターの入り切り動作を行い、動作音がしますが、故障ではありません。)	—	5

以上のことをお調べになっても、なお異常があるときや、ご不明の点がございましたら弊社フリーダイヤル0120-011-408までご連絡ください。不完全な処置は事故の原因となりますので、修理は絶対にお客様自身でなさらないでください。

# リセット操作について

リモコンを操作しても動作しないときや、異常だと思われたときに使用しま

- ①リモコンのリセット穴に先の細いもの(楊枝など)を入れ、中のリセットボタンを押してください。乾燥標準ランプが点滅し、時刻タイマー表示窓に午後12:00が点滅表示されます。時計の時刻合わせをしてください。
- ②24時間換気ボタンを押してください。24時間換気ランプが点灯します。
- ③それぞれの使用方法に従い、正常に動作するか確認してください。  
但し、リセットボタンを押すと、機器の機能初期設定を行う為、動作開始までには約1分間時間がかかります。  
※リセットボタン操作後は、乾燥・涼風・換気の各切残時間は3時間になり、暖房の切残時間は1時間になります。入時刻は、各運転とも午後11時となります。24時間換気に時間設定はありません。

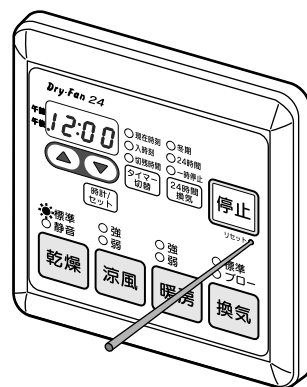

## アフターサービス

修理を依頼される前に、P19の「故障かな?と思われたら」をもう一度ご確認ください。

### サービスのお申し込み

確認後も異常があるとき、またはご不明な点がある場合は、自分で修理せずに、マックスシンワ(株) ☎ 0120-011-408(フリーダイヤル)までご連絡ください。  
なお、ご連絡の際は下記事項をお知らせください。

1. 品名 : 浴室暖房・換気・乾燥機
2. 品番 : BS-241H (リモコンの右下に表示されています。)
3. 施工年月日
4. 故障または異常の内容(できるだけ詳しくお知らせください)
5. ご住所・お名前・電話番号・道順(できるだけ詳しくお知らせください)

### 保証・修理について

- 本書の裏表紙が保証書となっています。保証書に記載されているように、機器の故障については、一定期間・一定条件のもとに修理いたします。保証書を紛失されますと、無料修理期間であっても修理費をいただくことがありますので、大切に保管してください。
- 無料修理期間経過後の修理については、弊社にご相談ください。

### 補修用性能部品の最低保有期間

- 補修用性能部品の最低保有期間は、製造打ち切り後6年です。(性能部品とは、その製品の機能を維持するために必要な部品です。)この後の修理は補修用性能部品がなく、修理できない場合がありますので、ご了承ください。

## 仕様

品名	浴室暖房・換気・乾燥機	定格消費電力*1	24時間換気*2	5~8W
品番	BS-241H		強暖房	2620W
質量	5.7kg		弱暖房	2370W
電源	単相AC200V 50/60Hz		標準換気	9W
			ブロー換気	15W
			標準乾燥	2440W
			静音乾燥	2330W
			強涼風	28W
		弱涼風	19.5W	

\*1 静圧0Paでの値です。 \*2 設定風量により変わります。

こんなときは



# 保証書

このたびは当社製品をお買い上げいただきましてありがとうございます。  
この保証書はおお客様の正常な使用状態において万一、機器本体が故障した場合には、  
本書の記載内容で無料修理を行うことを約束するものです。

お客様	
お名前	
ご住所 〒	
TEL	— —
販売店	
お名前	
ご住所 〒	
TEL	— —
保証期間	
お買い上げ	年 月 日から1年間

品名
浴室暖房・換気・乾燥機
品番
BS-241H

## 〈無料修理規定〉

- 取扱説明書、施工説明書に従った正常な使用状態で、下記保証期間中に故障した場合には、お買い上げの販売店、弊社または代行店が無料修理致します。
- 保証期間内に故障し、無料修理を受ける場合は、お買い上げの販売店または、弊社にご依頼のうえ、本書をご提示ください。  
なお、離島および離島に準ずる遠隔地への出張修理を行った場合には、出張に要する実費を申し受けます。
- ご転居の場合は、事前にお買い上げの販売店にご相談ください。
- ご贈答品で、本保証書に記入してあるお買い上げの販売店に修理が依頼できない場合には、弊社にご相談ください。
- 本書は日本国内においてのみ有効です。(This warranty is valid only in Japan.)
- 本書は再発行致しませんので、紛失しないよう大切に保管してください。
- 保証期間内でも次の場合には有料修理になります。  
(イ) 使用上の誤りおよび不当な修理や改造による故障および損傷。  
(ロ) お買い上げ後、取付場所の移動・落下などによる故障および損傷。  
(ハ) 火災、塩害、地震、風水害、煤煙、腐食性などの有害ガス、ほこり、落雷、異常気象、ねずみ・鳥・くも・昆虫類の侵入およびその他の天災、地変による故障および損傷。  
(ニ) 施工説明書および取扱説明書などに指示する方法以外の工事設計または取付工事などが原因で生じた不具合、故障および損傷。  
(ホ) 業務用の場所でご使用になられた場合。  
(ヘ) 車両、船舶に備品として搭載された場合に生じた故障および損傷。  
(ト) 樹脂仕上、錆など設計仕様の範囲内の感覚的な現象の場合。  
(チ) 機器に表示してある電源、電圧以外の電源、電圧で使用された場合。  
(リ) 本書の提示がない場合。  
(ヌ) 本書にお買い上げの年月日、お客様名、販売店名の記入捺印のない場合、あるいは字句を書き替えられた場合。  
(ル) 消耗部品の取替および保守などの費用。

※この保証書は本書に明示した期間、条件のもとにおいて無料修理をお約束するものです。従って、この保証書によってお客様の法律上の権利を制限するものではありませんので、保証期間経過後の修理などについてご不明の場合は、下記フリーダイヤルへご連絡ください。

※保証期間経過後の修理、補修用性能部品の保有期間について詳しくはアフターサービス欄をご覧ください。

## 【お客様の個人情報のお取り扱いについて】

弊社は、お客様の個人情報を弊社製品の点検修理、お問い合わせへの対応および製品、サービスの改善などに利用させていただきます。これらの目的のためにお問い合わせ内容の記録を残すことがあります。なお、点検修理やその確認業務に携わる協力会社にもお客様の個人情報を開示することがありますが、弊社と同等の管理を行わせています。

修理についてのご依頼は▶マックスシンワ㈱へ

 **0120-011-408**

受付時間：月～土曜日9:00～18:00  
(日曜祝祭日、年末年始、夏季休暇は除く)

**MAX マックスシンワ株式会社**  
〒333-0843 埼玉県川口市前上町18-20  
TEL 048-266-8373 FAX 048-269-6077

製品についてのお問い合わせは▶マックス㈱へ

 **0120-228-428**

受付時間：月～金曜日9:00～18:00  
(土日曜祝祭日、年末年始、夏季休暇は除く)

**MAX マックス株式会社**  
〒103-8502 東京都中央区日本橋箱崎町6-6  
TEL 03-3669-8112 FAX 03-3669-8135