

BS-K10W 製品仕様書

仕様書番号

SPR-02001

初版作成日

H14.9.12

1. 一般仕様

- 1-1 適用範囲: この仕様書は貴社に納入する洗面所暖房機について適用します。
- 1-2 形式名: BS-K10W
- 1-3 定格電圧: AC100V (50/60Hz)
- 1-4 運転機能: ①暖房 ②涼風

- 1-5 設置方式: 壁取付け型 (後付け可能型)
- 1-6 設置条件: 一般家庭用 洗面所に取り付ける

- 1-7 外形寸法: 別紙外形寸法図参照
- 1-8 質量: 5.7kg
- 1-9 使用温度範囲: -10°C~+40°C
- 1-10 温風吹出温度: +70°C~+85°C

2. 運転仕様 (50/60Hz)

運転モード	消費電力 (W)	循環風量 (m ³ /h)	騒音値 (dB (A))
涼風	21/27	135/140	43/45
暖房	1350/1385	135/140	43/45

騒音値 JISC9603 準拠

3. 安全装置

- 3-1 温度過昇防止: 温度ヒューズ.....セラミックヒーター (126°C)
サーミスタ温度制御.....暖房: 吸込温度 50°Cでセラミックヒーター OFF、40°Cで復帰、70°Cで機器停止
サーマルプロテクタ.....温風吹出し温度 90°Cでセラミックヒーター OFF
セラミックヒーター.....自己制御温度 240°C (キュリー点)
- 3-2 過電流防止: 電流ヒューズ.....電源 (20A)、ヒーター (10A)、電源基板 (1A)
- 3-3 雷サージ防止: バリスタ.....電源基板に2個
アレスタ.....電源基板に2個

4. リモコン仕様

- 4-1 定格電圧: DC3V (乾電池 UM-4 2本)
- 4-2 制御: 4ビットマイコン制御 ワイヤレス送信による
- 4-3 時計表示: LCDにより現在時刻を表示
- 4-4 タイマー設定: 入タイマー 10分単位 (時刻にて設定)
切タイマー 10分単位 (最大12時間)
- 4-5 タイマーメモリ: 各モード毎、個別に記憶 (切タイマーメモリ初期値: 暖房1時間、涼風1時間)
- 4-6 モード表示: LCDに文字にて現在運転モードを表示
- 4-7 操作ボタン: 涼風、暖房、時刻合わせ、予約時刻、△、▽、停止
- 4-8 外形寸法: 別紙外形寸法図参照
- 4-9 質量: 約120g
- 5. エラー表示: 本体のLED (赤、緑) の点滅表示、

		変更内容	年月日	氏名	承認	審査	作成
変更履歴	2	量産試作ヒーターを基に数値変更 誤記訂正	14.10.03	山崎			

マックスシンワ株式会社

訂番	改訂理由	氏名	年月日
△			
△			
△			

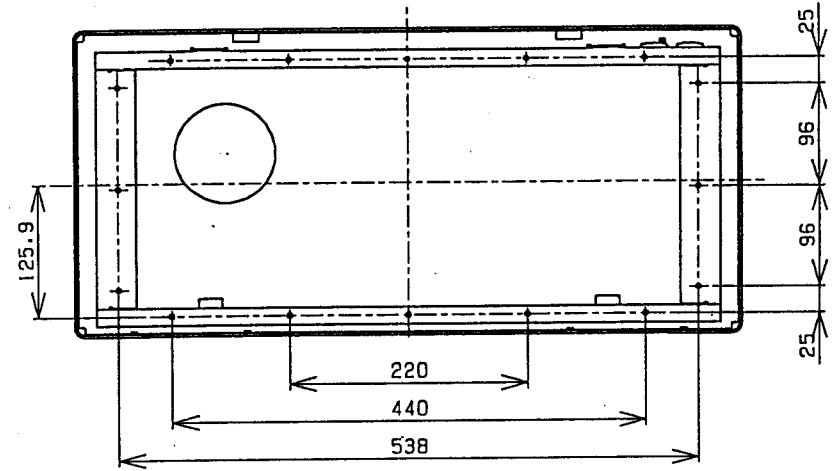
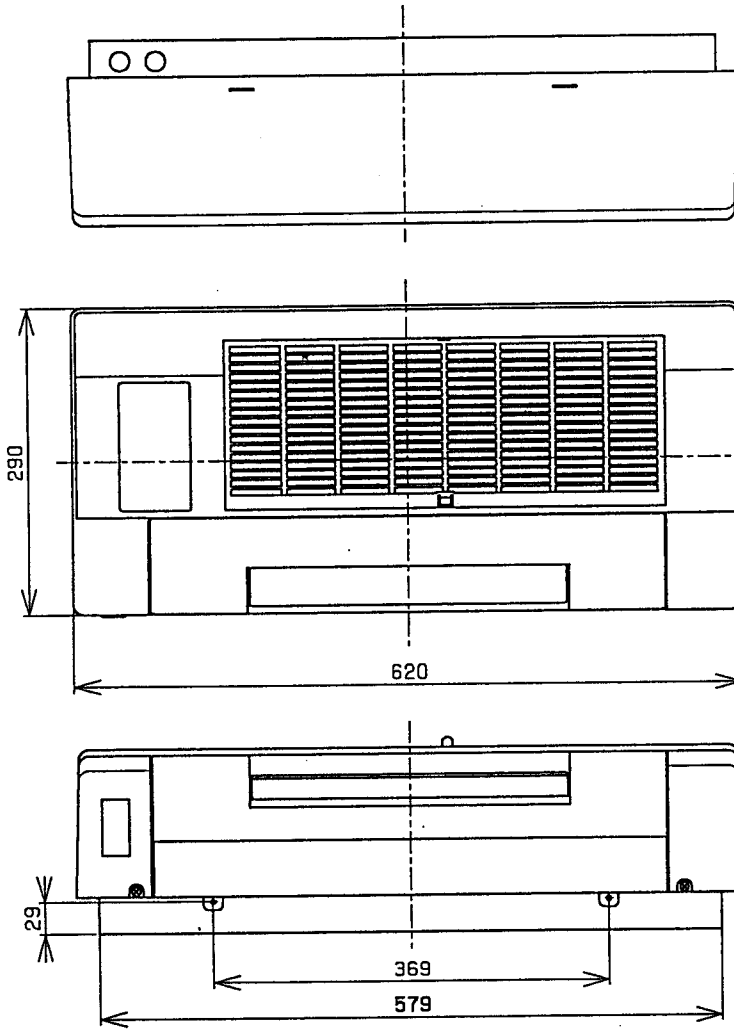
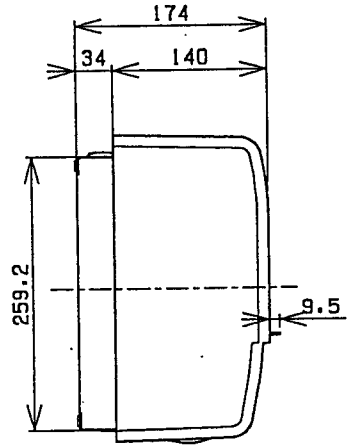

(裏面図)

一般公差	中級	材	通	承認	検査	設計	製図
	細級 中級	質	理	14.10.11 嶋	14.10.11 嶋	14.10.10 澤	14.10.10 澤
1以下	±0.05 ±0.08			部品番号		型式	
1をこえ 4以下	±0.08 ±0.1			BS-K10W		名称	
4~ 16以下	±0.1 ±0.2			第三角法		BS-K10W 外形図	
16~ 63以下	±0.2 ±0.3			単位: mm		図番	
63~ 250以下	±0.3 ±0.5			マックスシワ蝋		製図	
250をこえるもの	±0.4 ±0.8			尺度		訂番	

訂番	改訂理由	氏名	年月日
△			
△			
△			

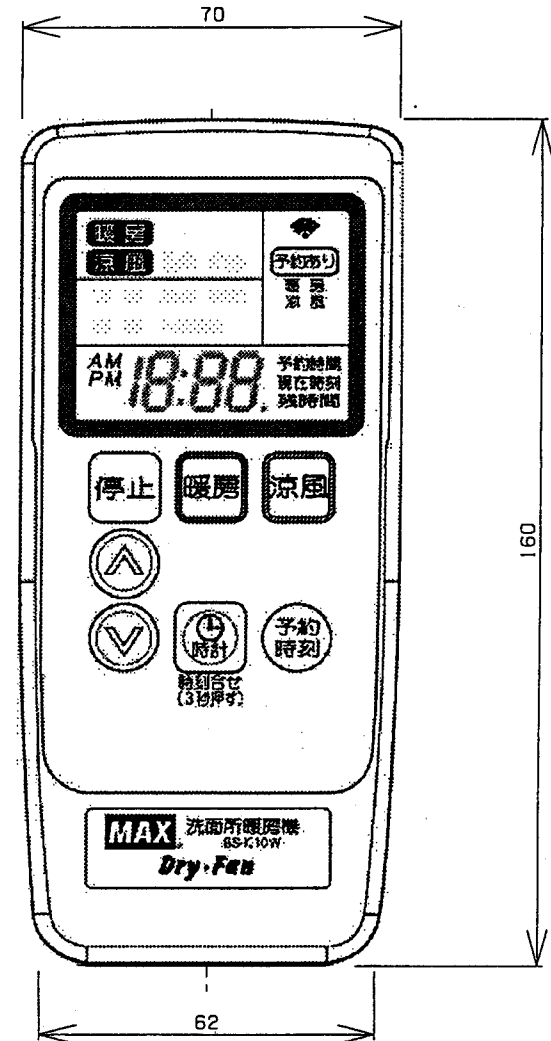
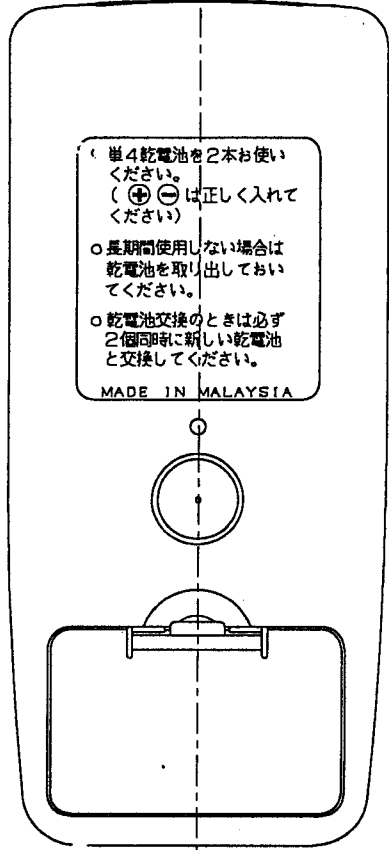
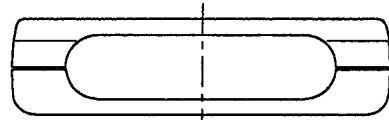

一般公差	補級	級	材	地	承認	検図	設計	製図
1以下	補級	中級	XXX					
	±0.05	±0.08	XXX					
1をこえ 4以下	±0.08	±0.1	XXX					
4~ 16以下	±0.1	±0.2	第三角法	部品番号	型式	名称		
16~ 63以下	±0.2	±0.3	単位:mm	XX-XX-XXXX	BS-K10W	リモコン外形図		
63~ 250以下	±0.3	±0.5	マックスシワ飾	尺度	製図	図番	***-**-****	
250をこえるもの	±0.4	±0.8		XXX				訂番

訂番	改訂理由	氏名	年月日
△	フィルター掃除銘板追加	高山	14/09/25
△	型式銘板変更	高山	14/10/09
△			

型式銘板 (BS-K10W)
61-03-1119-02
MRF-1-3034

受光パネル銘板
61-01-1731-02
MRF-1-3032

フィルター掃除銘板
11-03-1731-00
SYF-12-4116

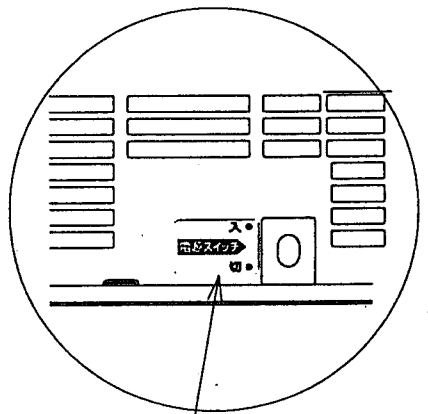
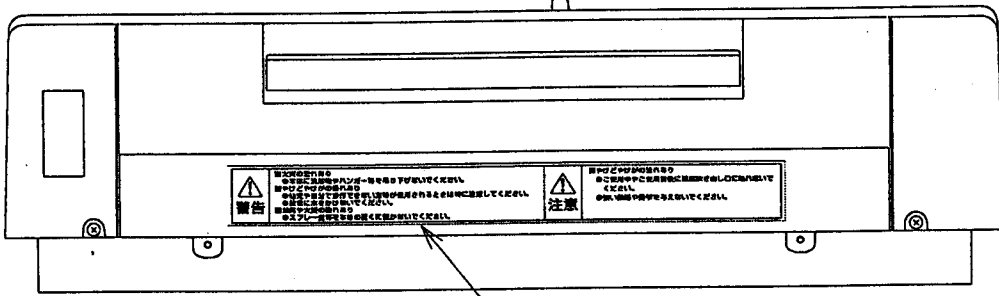
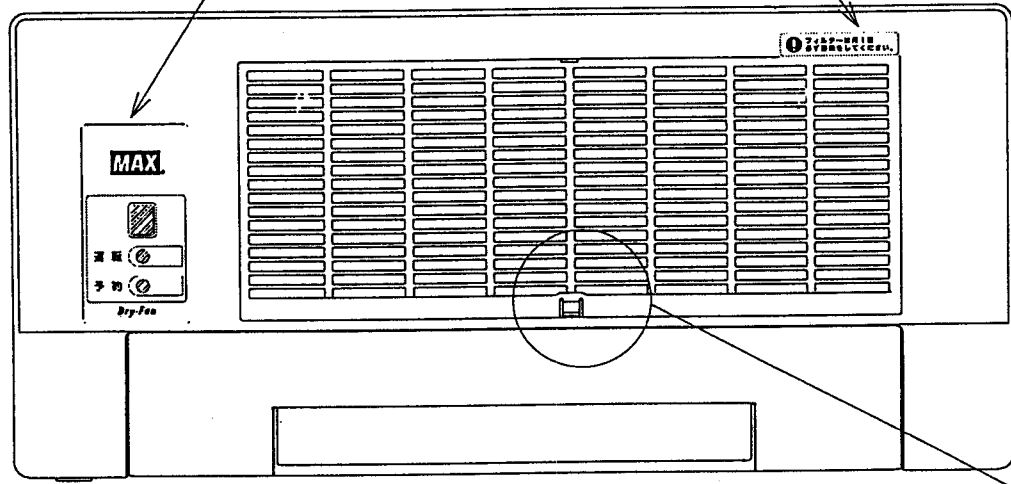
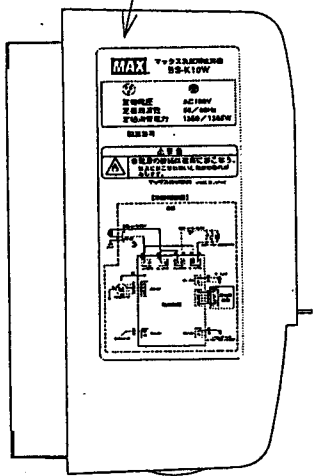

注意・PL銘板 (BS-K10W)
61-03-1122-01
MRF-2-3005

非常停止スイッチシール
61-01-1750-00
MRF-1-4002
(※フィルターパネルをはずした状態図)

一般公差	細級	中級	粗級	材	製	承認	検印	設計	製図
1以下	±0.05	±0.08	±0.1	管	理	14.10.09 山寺	14.10.09 山寺		
1をこえ 4以下	±0.08	±0.1							
4~ 16以下	±0.1	±0.2		第三角法	部品番号	型式 BS-K10W	名称 シール貼り付け図 (BS-K10W)		
16~ 63以下	±0.2	±0.3		単位: mm					
63~ 250以下	±0.3	±0.5		マックスシワ節	尺規	5/1	製図	図番	MRF-2-3007
250をこえるもの	±0.4	±0.8							訂番

訂番	改訂理由	氏名	年月日
△	MAXSNWAを⊗マークに変更	永沢	H14.9.21
△			
△			

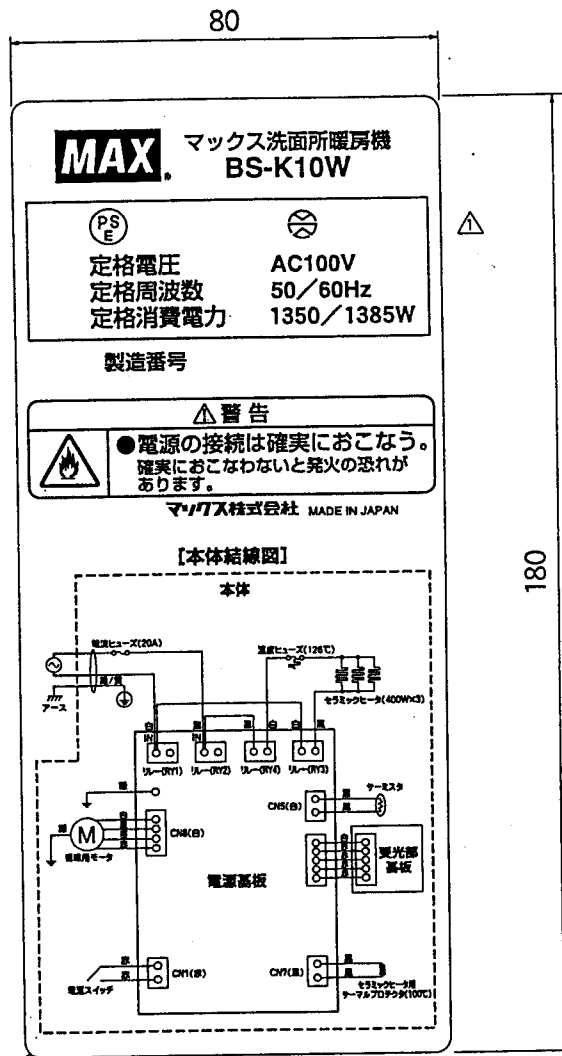

4-R3

- 注記) 1. 書体は版下承認とする。また、文字、ロゴマーク、線の位置、寸法も版下承認とする。
 △ 2. MAX、マックス株式会社、⊗はロゴマークを使用。
 3. 外枠の印刷なし。
 4. 裏面は接着加工(剥離紙余白付き)のこと。
 5. 印刷色は黒とする。

一般公差	中級	材	処	承	検	設	製
細級	中級	PETシート (ホワイト) t0.05	ツヤ消し ラミネート	14.9.21 崎	14.9.21 山	14.9.21	14.9.21
1をこえ4以下	±0.05 ±0.08	第三角法	部品番号 61-03-1119-01 61-03-1119-02	型式 BS-K10W	名称 型式銘板(BS-K10W)		
4~16以下	±0.1 ±0.2	単位:mm	マックスシワ(株)	尺度	親図	図番	MRF-2-3004
16~63以下	±0.2 ±0.3						
63~250以下	±0.3 ±0.5						
250をこえるもの	±0.4 ±0.8						



訂番	改訂理由	氏名	年月日
△	印刷内容変更、接着加工面指定図追加、部品番号変更	泉沢	H14.8.30
△			
△			

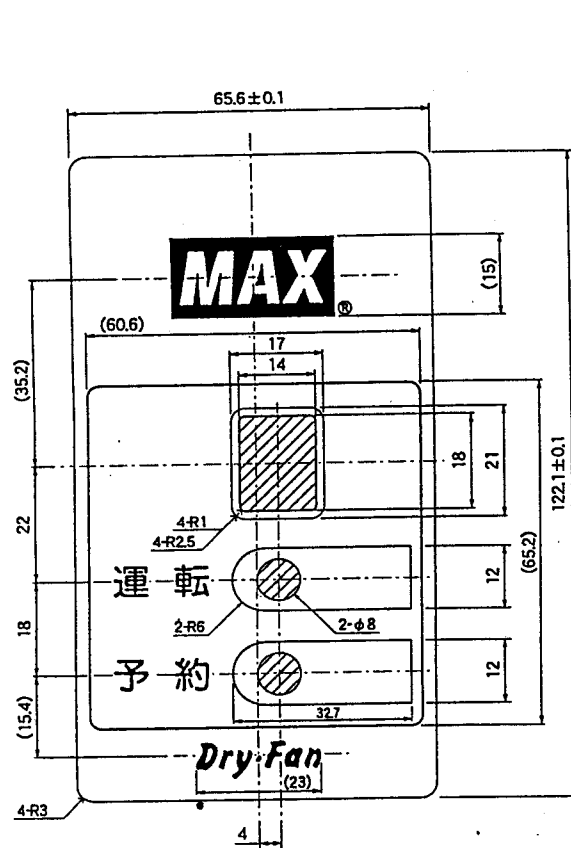

一般寸法図

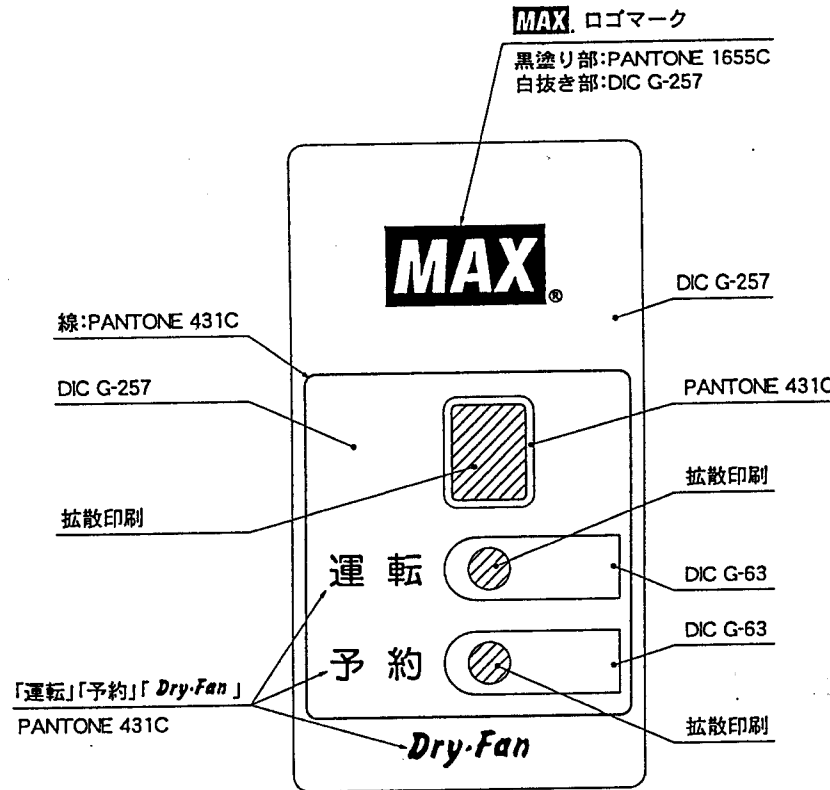

印刷色指定図

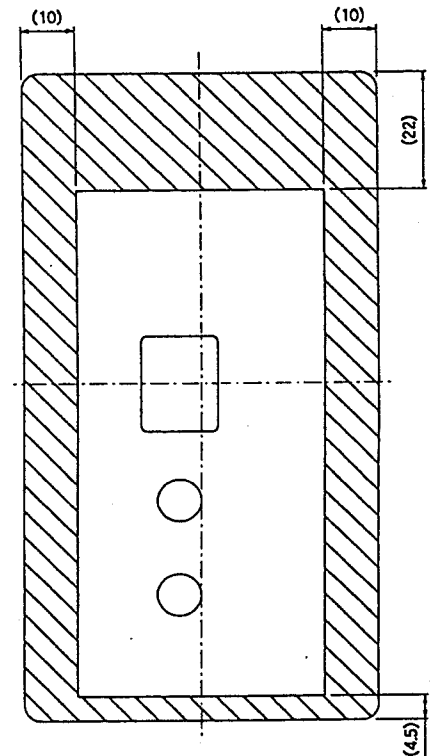



接着加工面指定図
(裏面)

- 注記) 1. 書体は版下承認とする。また、文字、ロゴマーク、線の位置、寸法も版下承認とする。
 2. MAX はロゴマークを使用。
 3. 外枠の印刷なし。
 4. 裏面は接着加工(剥離紙余白付き)のこと。

一般公差	中級	材	処	承認	検図	設計	製図
細級	中級	PCシート (マット材) t1.0	指定部分 拡散印刷50%	承認 14.8.30	検図 14.8.30	設計 14.8.30	製図 14.8.30
1以下	±0.05 ±0.08	質					
1をこえ4以下	±0.08 ±0.1	第三角法 単位:mm	部品番号 61-01-1731-02	型式 BS-K10RW	名称 受光パネル銘板(BS-K10RW)	図番 MRF-1-3032	訂番 △
4~16以下	±0.1 ±0.2						
16~63以下	±0.2 ±0.3	マックスシワ(株)	尺度	観図	図番	MRF-1-3032	訂番
63~250以下	±0.3 ±0.5						
250をこえるもの	±0.4 ±0.8						

訂番	改訂理由	氏名	年月日
△	色指定追加	泉沢	H14.8.30
△			
△			
△			

330

 警告	<p>■火災の恐れあり</p> <ul style="list-style-type: none"> ●本体に洗濯物やハンガー等を吊り下げないでください。 ■やけどやけがの恐れあり ●幼児や自分で操作できない方等が使用される時は特に注意してください。 ●故意に水をかけないでください。 ■爆発や火災の恐れあり ●スプレー缶等を本体の近くに置かないでください。 	 注意	<p>■やけどやけがの恐れあり</p> <ul style="list-style-type: none"> ●ご使用中やご使用直後に温風吹き出し口に触れないでください。 ●強い振動や衝撃を与えないでください。
--	---	--	---

38

4-R0.5

注記)

1. 外枠の印刷なし。
2. 字体、文字、マークの位置、寸法は版下承認とする。
3. 裏面は接着加工(剥離紙余白付き)のこと。
- △ 4. 文字、線色は黒とし、他は下記の色指定に従うこと。



一般公差	中級	材	PETシート (ホホワイト) t0.05	処	承認	検図	設計	製図
	細級							
1以下	±0.05	±0.08	第三角法 単位:mm	ツヤ消し ラミネート	61-03-1122-01	BSK10W	名称	注意・PL銘板(BS-K10W)
1をこえ4以下	±0.08	±0.1						
4~16以下	±0.1	±0.2	マックスシワ(株)	尺度	親図	MRF-2-3005	MRF-2-3005	△
16~63以下	±0.2	±0.3						
63~250以下	±0.3	±0.5						
250をこえるもの	±0.4	±0.8						

訂番	改訂理由	氏名	年月日
△	マックス浴室暖房乾燥機をマックス洗面所暖房機に変更、寸法、材質変更	泉沢	H14.9.12
△			
△			



御礼表示



御礼表示

梱包内容表示	
付属品	員数
取付金具	1
リモコン	1
付属ネジセット	1
取扱説明書	1
施工説明書	1
乾電池パック	1

梱包内容表示

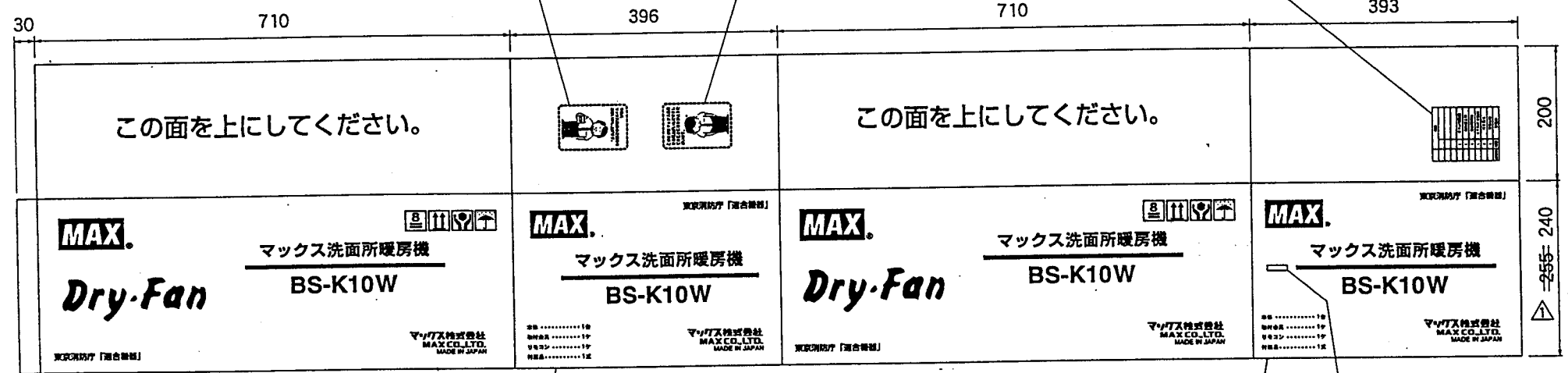

※注記5
△ ※注記4

※注記5
△ ※注記4
シリアルNo.ラベル
(12-03-5501-00) 貼付位置

- 注記) 1. 書体は版下承認とする。また、文字、マーク、ロゴマーク、線の位置、寸法も版下承認とする。
 2. シリアルNo.シール貼付位置にはシリアルNo.シール(12-03-5501-00)を貼付する。
 3. MAX、マックス株式会社、MAX CO.,LTD. はロゴマークを使用。
 4. 印刷内容は右記を参照のこと。 本体 1台

- 取付金具 1ヶ
 リモコン 1ヶ
 付属品 1式

一般公差	中級	材	≒5AB段 K6A段	処	フレキ印刷 印刷色:黄色 (D-140)	承認	井 14.9.13 手	検図	14.9.12	設計	14.9.12	製図	
1以下	±0.05 ±0.08	質		理									
1をこえ4以下	±0.08 ±0.1												
4~16以下	±0.1 ±0.2		第三角法		部品番号	型式	名称						
16~63以下	±0.2 ±0.3		単位:mm		62-06-5015-00	BS-K10W	カートンボックス(BS-K10W)						
63~250以下	±0.3 ±0.5				マックスシワ(株)	尺度	親図	図番	MRF-2-3006		訂番	△	
250をこえるもの	±0.4 ±0.8												