

Dry Fan 24

24時間換気機能付
浴室換気・乾燥・暖房機

保証書付

取扱説明書

このたびは浴室換気・乾燥・暖房機をお買い上げいただき、まことにありがとうございます。
ご使用前に、この取扱説明書を必ずよく読み、十分に理解したうえで正しくご使用ください。

- この取扱説明書は、お使いになる方がいつでも見られる場所に、必ず保管しておいてください。
- 保証書は、記載してあるお買い上げ日・販売店・保証内容などをよく確認し、大切に保管しておいてください。
- この取扱説明書を紛失された場合や、ご不明な点があればお買い求めの販売店または、弊社にお問い合わせください。

■本商品にはシャープ株式会社のプラズマクラスター技術を搭載しています。プラズマクラスター[®]、プラズマクラスターイオン[™]および Plasmacluster[®]はシャープ株式会社の商標です。



除菌イオン

プラズマクラスターイオンによる空気浄化

晶番

BS-131H-CX

お買い上げいただいた商品の品番は、リモコンの右下に表示されています。

お客様用



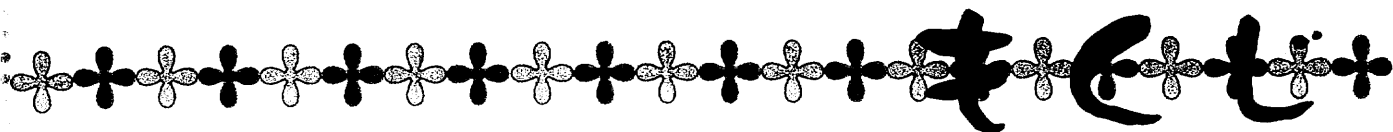

<u>1. 特に注意していただきたいこと</u>	
安全にご使用いただくために必ずお守りください…	2
お願い…	5
<u>2. 使用前に…</u>	
特長と機能…	6
各部の名称とはたらき…	7
リモコン各部の名称とはたらき…	8
<u>3. 使用方法</u>	
時刻・タイマー表示窓について…	9
時刻の合わせかた…	9
切残時間・入時刻の設定方法…	10
24時間換気の使い方…	11
換気の使い方…	12
浴室乾燥のしかた…	12
毎日クリーン換気の使い方…	13
乾燥の使い方…	14
上手な衣類乾燥のしかた…	15
衣類乾燥時間の目安…	15
洗濯物の乾燥範囲…	15
涼風の使い方…	16
暖房の使い方…	16
<u>4. 点検・お手入れなど</u>	
お手入れ…	17
故障かな？と思われたら…	18
リセット操作について…	19
アフターサービス…	19
保証、修理について…	19
補修用性能部品の最低保有期間…	19
<u>5. 仕 様</u>	20

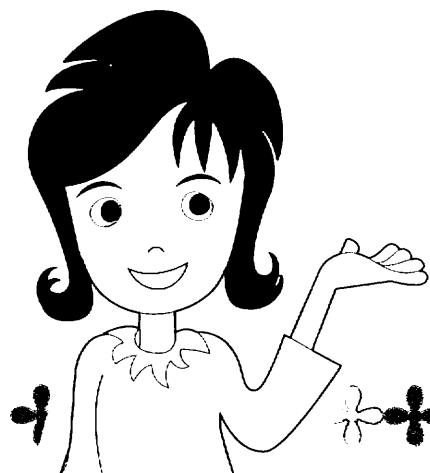

1. 特に注意していただきたいこと

○ご使用前に、この事項を必ずお読みのうえ、正しくご使用ください。

○この項に示した注意事項は安全に関する重大な内容を記載していますので、必ずお守りください。

○ここでの『人』とは、使用者のみでなく、ご家族、来客者および購入者から機器を譲渡された人も含みます。

▼ 表示の意味は次のとおりになっています。



警告

この表示を無視して、誤った取扱いをすると、人が死亡または重傷を負う可能性が想定される内容を示しています。



注意

この表示を無視して、誤った取扱いをすると、人が傷害を負う可能性及び物的損害のみの発生が想定される内容を示しています。

▼ 図記号の意味は次のとおりになっています。



「禁止」

を表します

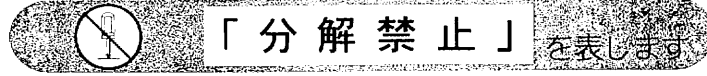

「分解禁止」

を表します

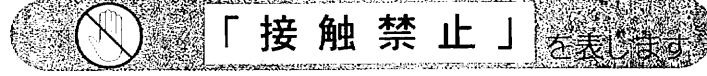

「接触禁止」

を表します

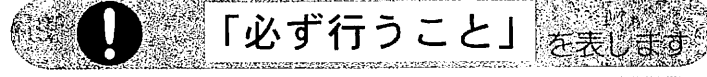

「必ず行うこと」

を表します

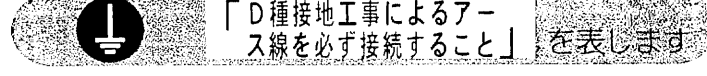

「D種接地工事によるアース線を必ず接続すること」

を表します



警告

内釜式風呂を設置した浴室では使用できません。



使用禁止

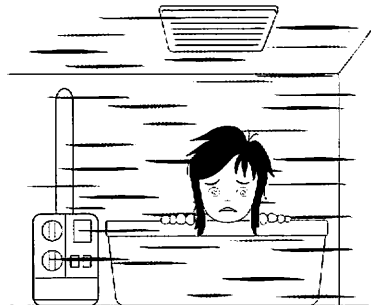

排気ガスが浴室に逆流し、一酸化炭素中毒をおこすことがあります。

改造は行わないでください。また、修理技術者以外の方は、分解したり修理は行わないでください。



分解・修理禁止



火災・感電・けがの原因となります。
修理はフリーダイヤル **0120-011-408** までご連絡ください。

運転中に機器から異常音や異臭が感じられたら、使用を中止し分電盤のブレーカーを切ってください。



使用禁止

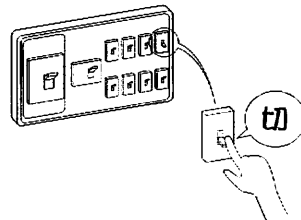

異常のまま運転を続けると火災や感電の原因になることがあります。

※原因がわからない場合は、フリーダイヤル **0120-011-408** までご連絡ください。

アースをD種接地工事に基づいて確実に取り付け、専用の漏電遮断器を設置してください。



D種接地工事による
アース線を必ず接続すること



故障や漏電のときに感電する恐れがあります。
※アースや漏電遮断器を取り付ける電気工事は販売店にご相談ください。

警告

ドライクリーニング油、ベンジンやシンナー、ガソリンなどの付着した衣類は、洗濯後でも絶対に乾燥させないでください。



乾燥禁止

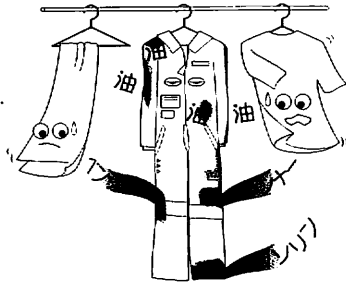

油の酸化熱による自然発火や、引火する恐れがあります。

本体各部やリモコンに直接水やお湯、かび取り剤等をかけないでください。



水かけ禁止

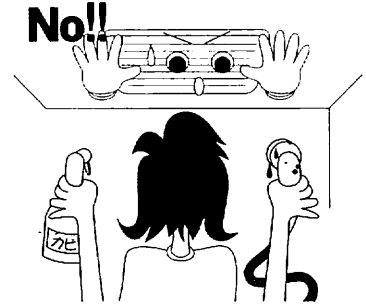

ショートや感電することがあります。

取付工事並びに電気工事は、お買い上げの販売店、または専門業者に依頼してください。



取付注意



取り付けが不完全な場合は、感電や機器の落下によりけが、火災の原因になります。

交流100V以外では使用しないでください。



使用禁止

指定電圧 単相AC100V

火災・感電の原因となります。

注意

本体が浴室の天井に堅固に取り付けられていることを確認してください。



取付注意

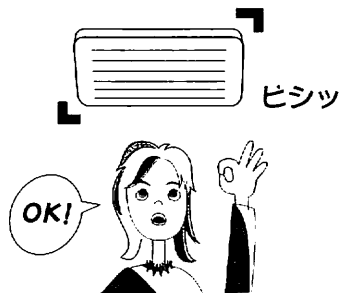

落下によりけがををする恐れがあります。

お掃除は分電盤のブレーカーを切ってから行ってください。(ぬれた手で入/切しないでください。)



ブレーカーを切る

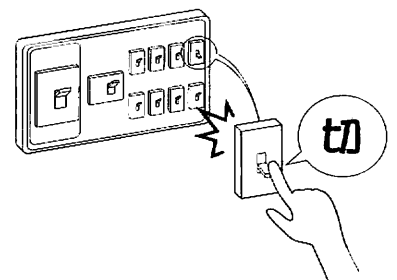

感電の恐れがあります。

1. 特に注意していただきたいこと

⚠️ 注意

リモコンが浴室の外に取り付けられていることを確認してください。



取付注意

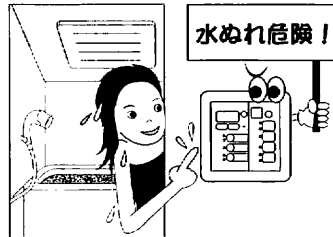

感電及び故障の恐れがあります。

お掃除の際、フィルターや部品などの取り付けは、確実に行ってください。



取付注意

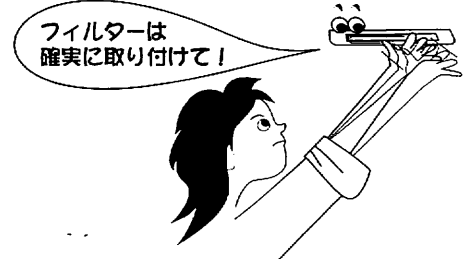

落下によりけがをする恐れがあります。

フロントパネルをはずしてファンやヒーターに触れたり、指や棒を入れないでください。



接触禁止



感電、けが、やけどの恐れがあります。

フロントパネルには、洗濯物などを直接かけないでください。

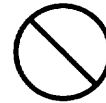

ふさぐこと禁止

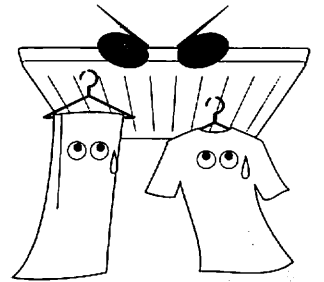

感電、故障やけがの原因になります。

フィルターをはずしたまま運転をしないでください。



使用禁止

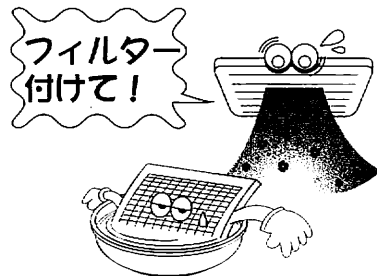

火災や故障の原因になります。

長時間、温風や涼風を身体にあてないでください。特に次のような方が使用する場合は、まわりの人が注意してあげてください。



使用禁止

- ・乳幼児、お年寄り、病人など自分の意志で身体を動かさない方
- ・皮膚の弱い方
- ・疲労の激しい方、深酒された方



脱水状態や体調悪化になる恐れがあります。

天井取付部などが痛んでいないか、定期的を確認してください。



取付確認



取付部などが痛んでいると、感電や機器の落下により、けが、火災の原因になります。

フィルターのお手入れは定期的に(1ヶ月に1回程度)必ず行ってください。



取付確認



フィルターが目詰まりしますと、運転効率の低下や故障の原因となります。

長時間使用しない場合は、分電盤のブレーカーを切っておいてください。



ブレーカーを切る

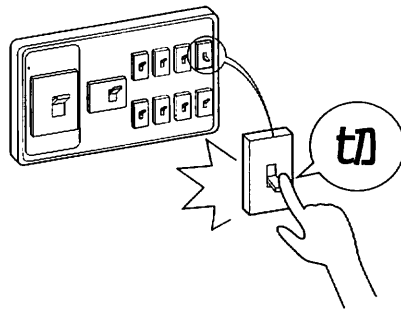

漏電や火災の恐れがあります。

入浴後は換気運転を行ってください。



換気



水滴がついたまま長時間運転しないと故障の原因となります。

雷が発生しているときは、すぐに使用を中止し分電盤のブレーカーを切ってください。



ブレーカーを切る



故障の原因になります。

※ 雷が遠ざかったことを確認してから分電盤のブレーカーを入れてください。

本体やランドリーパイプにぶら下がったり、異常に重いものを干さないでください。



禁止

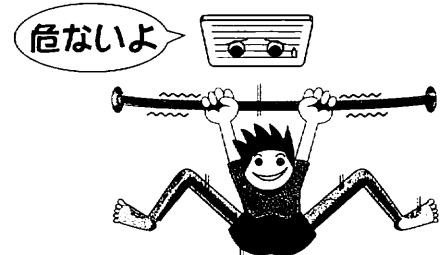

けがや故障の原因になります。

一般家庭用以外の目的に使用しないでください。



使用禁止



この商品は、浴室の換気・乾燥・暖房用です。業務用として使用しないでください。寿命が著しく短くなります。また、食品・動植物・精密機器・美術品等の乾燥に使用しないでください。商品の品質が低下する恐れがあります。

お手入れは機械が確実に停止してから行ってください。すべらないよう足元に注意し、手は手袋などで保護して行ってください。(すべりやすいスリッパなどをはいた状態での作業や、不安定な台での作業、浴槽の縁や風呂のふたの上での作業は危険ですので、行わないでください。)



注意

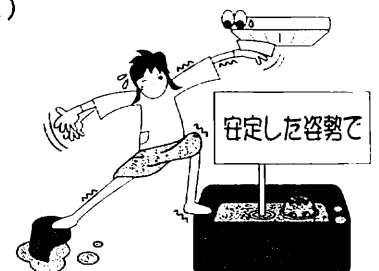

けがをすることがあります。

2. 使用前に …

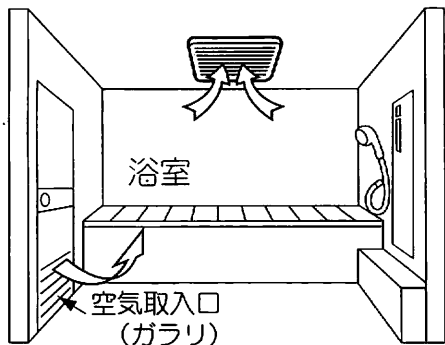

室内の汚れた空気を24時間排出し、室内を快適に保ちます。

☞ 11ページ

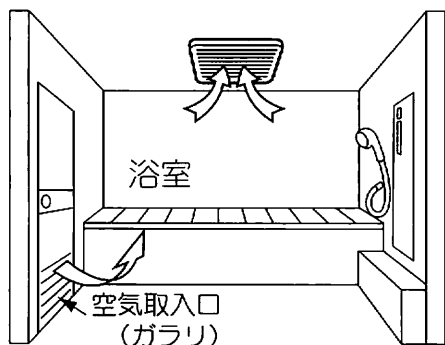

浴室の湯気や湿気を排出して、結露などを抑制します。

☞ 12ページ

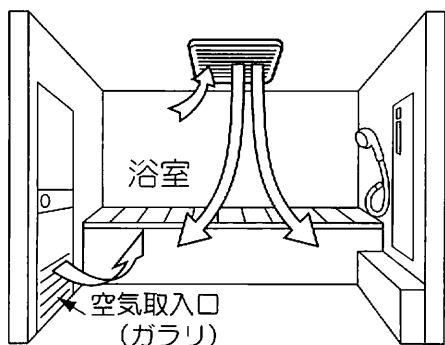

浮遊カビを不活性化させるプラズマクラスターイオン(除菌イオン)の循環風を送風しながら浴室を換気します。

※プラズマクラスター(除菌イオン)は、空中に浮遊しているカビ菌などに対して効果があります。壁などに固着したカビに対しての効果はありません。そのカビから発生する孢子が浮遊する段階で効果を発揮しますので、増殖を抑える働きがあります。

☞ 12ページ

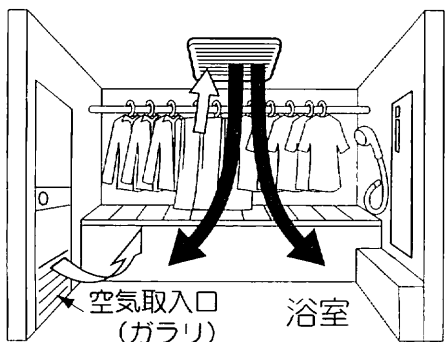

衣類を乾燥させます。

☞ 14ページ

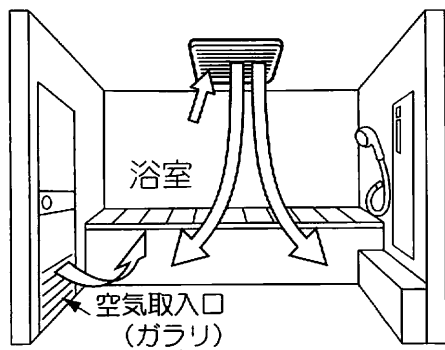

浴室が暑いとき、入浴中に扇風機として使用します。

☞ 16ページ

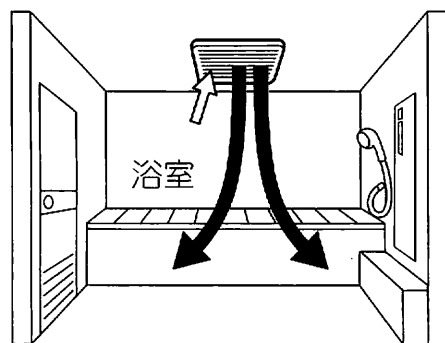

浴室が寒いとき、入浴前に浴室を暖めて快適に入浴できます。

☞ 16ページ

本 体

※浴室に設置されています。
 ※細かい部分のデザインは異なる場合があります。

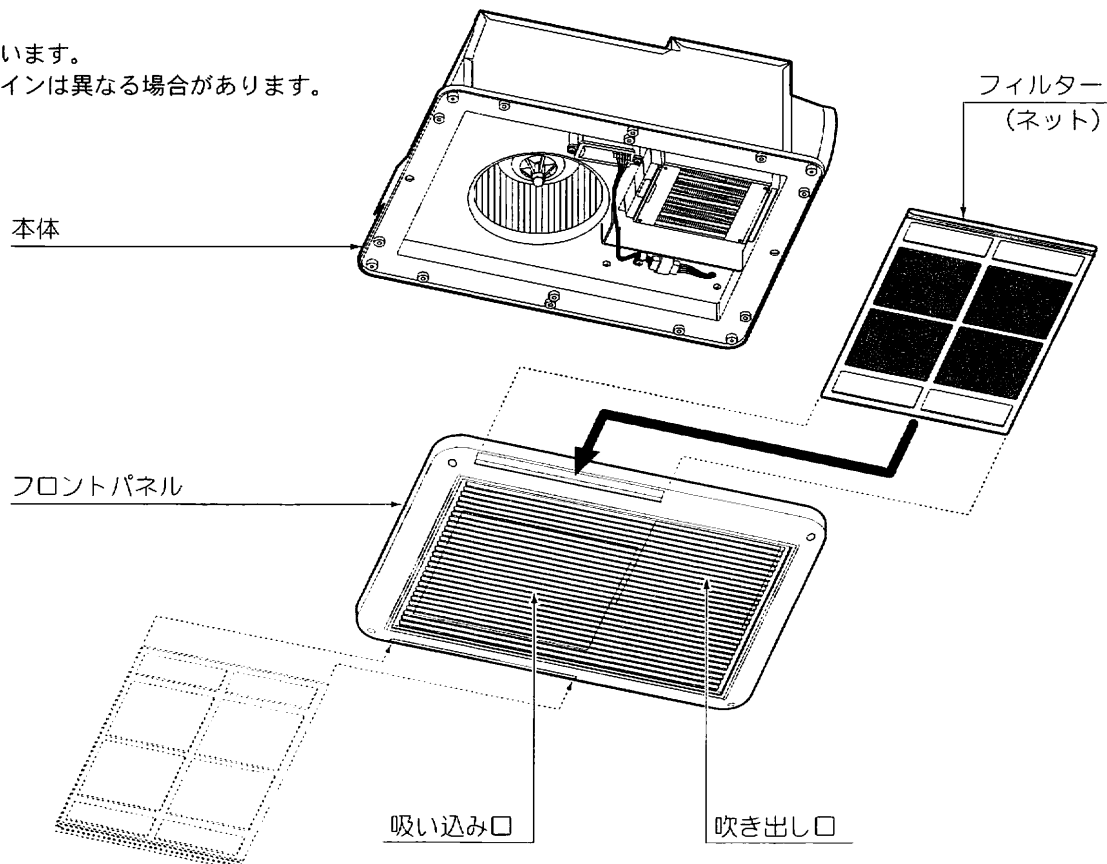

2. 使用前に・・・

リモコン各部の名称とはたらき

時刻/セットボタン

現在時刻を表示するとき、
設定・修正をするときに使用します。

時刻・タイマー表示窓

現在時刻
入時刻
切残時間 を表示します。

時間設定ボタン

現在時刻
入時刻
切残時間
を設定するときに使用します。

タイマー切替ボタン

入時刻・切残時間を切り替える
ときに使用します。

毎日クリーン予約ボタン

クリーン換気運転を毎日、設定
した時刻に自動で運転させる
ときに使用します。

24時間換気ボタン

24時間換気運転をするとき、
24時間換気運転を一時停止
するときに使用します。
ボタンを押すごとに24時間換気
標準ランプが点灯し、一時停止ラ
ンプが点灯します。

ボタンを3秒以上押し続けると
ランプが消灯し停止します。

リセットボタン

異常時やすべての設定をリセ
ットするときに使用します。

プラズマクラスターランプ

プラズマクラスターイオン
発生中(クリーン運転中)に点灯
します。

換気ボタン

浴室を換気するときに使用
します。

暖房ボタン

入浴前に浴室内を暖めておく
ときに使用します。

涼風ボタン

扇風機代わりとして使用します。

乾燥ボタン

衣類乾燥として使用します。

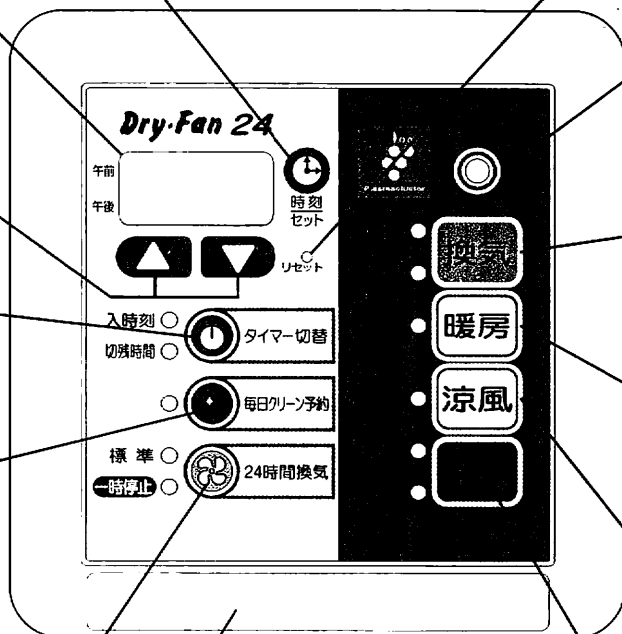

注意書きシール

注意事項が表示されています。

初めて電源を入れる場合の注意

- ① 分電盤内の浴室換気・乾燥・暖房機用のブレーカーを入れてください。乾燥ボタン左の標準ランプが点滅し、時刻・タイマー表示窓に午後12:00が点滅表示されます。
- ② 時計の時刻合わせを行ってください。☞設定方法は9ページへ
- ③ 24時間換気ボタンを押してください。24時間換気ボタン左の標準ランプが点灯し、24時間換気運転が開始します。

※浴室換気・乾燥・暖房機の「24時間換気」は換気を連続して行います。24時間換気は住宅の全般換気の為に必要ですので、すぐに運転を開始し、できるだけ停止させないでください。また、全般換気をスムーズに行う為に、浴室ドアの空気取入口、居室や台所に設置されている外気取入口(給気口)を開いてください。

お願い！ ● リモコンが浴室の外に取り付けられていることを確認してください。洗面所側の壁が正しい取り付け位置です。
● リモコンを操作する場合は、目的に合わせて正確にボタンを押し、ランプの点灯を確認してください。

3. 使用方法

※現在時刻・切残時間・入時刻のいずれかが表示されています。

- 24時間換気の標準または一時停止点灯中のとき
全てのランプが消えているとき
現在時刻が表示されています。
- 「乾燥」「涼風」「暖房」「換気」「クリーン換気」「クリーン乾燥」の
いずれかの機能が運転または予約中のとき
 - ☀ 入時刻 → 入時刻が表示されています。
 - ☀ 切残時間 → 切残時間が表示されています。
- 切残時間、入時刻が表示されている時に、現在時刻を確認したいとき
時刻/セットボタンを押すと10秒間表示されます。
10秒以内にもう一度時刻/セットボタンを押すと切残時間、入時刻表示に戻ります。

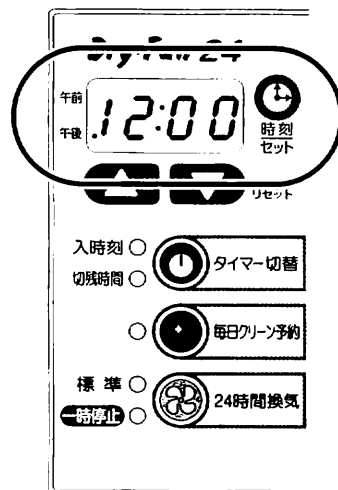

※ブレーカーを入れたとき、リセットボタンを押したとき、必ず時刻設定をしてください。設定しないと、入時刻機能および毎日クリーン換気が使えません。(タイマー切替ボタンを押しても、入時刻に切替わりません)

- ①ブレーカーを入れる。(リセットボタンを押す)
標準乾燥ランプと時刻・タイマー表示窓の **12:00** が点滅表示します。
- ② ▲ ▼ を押し、現在時刻に合わせます。
- ③ 時刻/セット を押します。
同時に時計がスタートします。時刻の設定が完了しました。

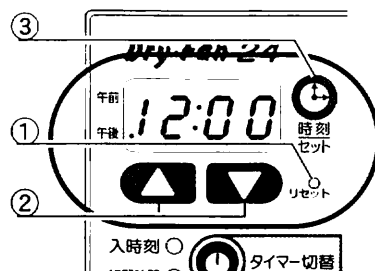

- 現在時刻を修正したいとき
 - ① 時刻/セット を3秒押し続けます。
時刻・タイマー表示窓時間が点滅します。
この状態になると、時刻合わせができます。
 - ② ▲ ▼ を押し、現在時刻に合わせます。
 - ③ 時刻/セット を押します。
同時に時計がスタートします。時刻の修正が完了しました。

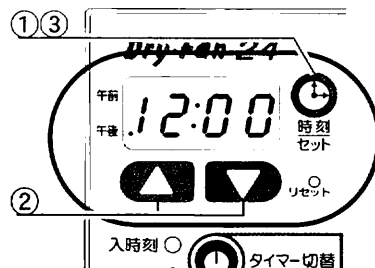

- あやまって時刻/セットボタンを3秒以上押ししてしまったとき
- 時刻を修正しなくてもとの表示にもどしたいとき
☑各機能ボタンのいずれかを押すか、そのまま10秒放置してください。

詳しい設定方法

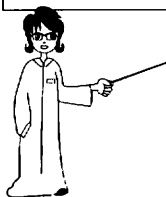

▲ ▼ を押すと1分単位で変化します。
押し続けると、連続して変化します。
10秒以上押し続けると、1時間単位で変化します。
午前と午後の切替について
午前 11:59 ▲ を押す ⇒ 午後 12:00
午前 12:00 ▼ を押す ⇒ 午後 11:59

メモ

現在時刻を合わせたら、必ず「時刻/セット」ボタンを押してください。
現在時刻をセットする前に各機能ボタンを押すとその機能の運転が始まり、現在時刻はセットされません。点滅表示のまま10秒放置すると、セットされないまま設定前の表示にもどります。

切残時間の設定(各モードの運転時間の設定)

切残時間とは、設定した時間が経過すると、自動で運転を停止する機能です。

※24時間換気以外では連続運転はできません。

①「乾燥」「暖房」「涼風」「換気」、使いたい機能のボタンを押します。

切残時間のランプが点灯し、運転が始まります。

② ▲ ▼ を押し、時間を設定してください。

- ▲ 10分単位で時間を増やします。
- ▼ 10分単位で時間を減らします。

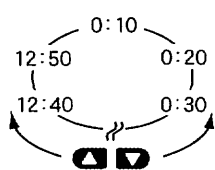

- ※ 0:00の設定はできません。
- ※ 12:50のときに ▲ を押し、0:10になります。
- 0:10のときに ▼ を押し、12:50になります。
- ただし、クリーン換気運転の場合は、12:50の時に ▲ を押し、1:30になり、1:30のときに ▼ を押し、12:50になります。

※ ボタンを0.5秒以上押し続けると、連続して変化します。

- ※ 運転時間は12時間50分まで設定できます。
- 但し、「暖房」運転の場合、24時間換気が設定されているときは、運転時間の設定が1時間までしか行えません。

例 このような数字のときには…
2:30
2時間30分後に、運転が停止します。

切残時間の初期設定

- 乾燥 → 3時間
- 涼風 → 3時間
- 暖房 → 1時間
- 換気 → 3時間

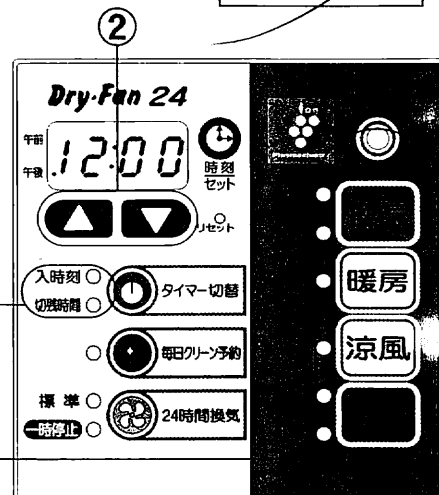

入時刻の設定(各モードの運転開始時刻の設定)

入時刻とは、設定した時刻になると、自動で各モードの運転を開始する機能です。

※入時刻は現在時刻が設定されていないと、使用できません。

①「乾燥」「暖房」「涼風」「換気」、使いたい機能のボタンを押します。

切残時間のランプが点灯し、運転が始まります。

② 切残時間を設定したのち、タイマー切替ボタンを押します。

入時刻のランプが点灯します。

③ ▲ ▼ を押し、入時刻を設定してください。

入時刻の設定が終わりましたら完了です。

入時刻のランプが点灯していることを確認してください。

- ▲ 10分単位で時間を増やします。
- ▼ 10分単位で時間を減らします。

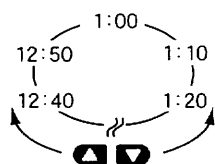

- ※ 0:00の設定はできません。
- ※ 12:50のときに ▲ を押し、1:00になります。
- 1:00のときに ▼ を押し、12:50になります。
- ※ ボタンを0.5秒以上押し続けると、連続して変化します。

午前と午後の切替について

- 午前 11:50 ▲ を押し ⇒ 午後 12:00
- 午前 12:00 ▼ を押し ⇒ 午後 11:50

例 このような数字のときには…
6:20
午後6時20分に、運転が開始します。

入時刻の初期設定

- 乾燥 →
- 涼風 → 午後11時
- 暖房 →
- 換気 →



メモ

- クリーン換気運転の切残時間は、最低1時間30分です。▼ を押し、それ以下には設定できません。
- 切残時間表示は、残り時間を1分ごとに減算して表示します(時刻表示ではありません)。設定と同時にカウントし始め、停止後再度運転すると、前回設定した時間を表示します。ただし、24時間換気解除の状態「暖房」の切残時間を1時間以上に設定した場合でも、その後24時間換気を行うと「暖房」の切残時間は1時間と記憶されます。
- 「24時間換気」運転は、切残時間、入時刻の設定ができません。
- 切残時間、入時刻は「標準乾燥」「クリーン乾燥」「暖房」「涼風」「標準換気」「クリーン換気」各運転ごとに記憶します。別々に設定してください。

3. 使用方法

- ♣ この浴室換気・乾燥・暖房機は「24時間換気」動作で常に浴室の換気を行います。24時間換気は住宅の全般換気の為に必要ですので、できるだけ停止させないでください。

※24時間換気運転中は浴室ドアの空気取入口(ガラリ)を開けてください。
空気取入口がない場合は、ドアを少し開けてください。

リモコンの24時間換気ボタンを押すごとに

 と  が交互に切り替わります。

※一時停止に切り替わってから1時間経過すると、自動で標準ランプが点灯し、24時間換気運転に戻ります。

※この機能は連続運転のため、切残時間、入時刻の設定はできません。

※「24時間換気」運転中に「乾燥」「涼風」「暖房」「換気」いずれかのボタンを押すと、その機能の運転が始まります。ただし、各機能の入時刻ランプが点灯し、各機能が停止しているときは、「24時間換気」運転が動作しています。

※「乾燥」「涼風」「暖房」「換気」「クリーン換気」「クリーン乾燥」いずれかの運転中は、24時間換気ボタン操作は操作できません。運転しているボタンを押し、運転を停止させてください。

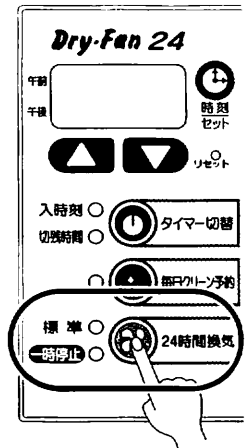

「24時間換気」を停止させるには

「24時間換気」ボタンを3秒以上押し続けます。
標準または一時停止ランプが消灯し、運転が停止します。

★モ

- 入浴した際に、風があたり寒いと感じたときは、リモコンの24時間換気ボタンを押して、一時停止にしてください。24時間換気運転が1時間停止します。
- 浴室の空気取入口(ガラリ)、及び外気取入口(給気口)等の目詰まりに注意して、清掃等をこまめに行ってください。また、外気取入口(給気口)等は建物全体の換気をスムーズに行なうため、常時開けておいてください。
- 「24時間換気」は連続的に運転した場合に効果が発揮されます。停止した場合には、その効果が発揮されないことにご留意ください。
- 「乾燥」「暖房」「涼風」運転から「24時間換気」運転に切り替わる時、ファンが一旦停止し再度動作するまでに数秒～10数秒間かかります。

標準換気運転の使い方

- ♣ 浴室の湿気を排気します。入浴後など浴室を使用した後に使用してください。
リモコンの換気ボタンを押します。

換気標準ランプが点灯し、換気運転が始まります。

※吹き出し口から少量の風が吹き出す場合がありますが、性能上問題ありません。

※「乾燥」「暖房」「涼風」運転から切り替えるとき、ランプはすぐに切り替わりますが、換気運転が動作するまでに数秒～10数秒間かかります。

切残時間と必要であれば入時刻を設定します。☞設定方法は10ページへ

切残時間終了後、換気運転が停止します。

※運転途中でも、換気ボタンを2回押すことで、運転を停止させることができます。

このとき、24時間換気標準ランプが点灯している場合は、24時間換気運転に切り替わります。☞24時間換気の使い方は11ページをお読みください。

☆2回目以降は、前回設定した時間が記憶されています。



クリーン換気運転の使い方

- ♣ 浴室の湿気を排気しながら、プラズマクラスターイオンを放出します。浴室を乾燥させたいとき使用してください。
換気ボタンを2度押します。

1回目→換気標準ランプが点灯し、換気運転が始まります。

2回目→標準ランプからクリーンランプの点灯に切り替わり、クリーン換気運転が始まります。

※「暖房」「換気」「24時間換気」運転から切り替えるとき、

ランプはすぐに切り替わりますが、クリーン換気運転が動作するまでには10数秒～数10秒間かかります。

切残時間と必要であれば入時刻を設定します。☞設定方法は10ページへ

切残時間終了後、クリーン換気運転が停止します。

※運転途中でも、もう一度換気ボタンを押すことで、運転を停止させることができます。

このとき、24時間換気標準ランプが点灯している場合は、24時間換気運転に切り替わります。

☞24時間換気の使い方は11ページをお読みください。

☆2回目以降は、前回設定した時間が記憶されています。

標準換気運転の時、点灯します。

クリーン換気運転の時、点灯します。

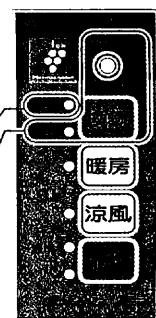

換気ボタンを押すごとに

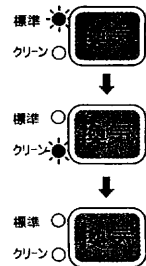

と切り替わります。

浴室乾燥のしかた

※浴室の乾燥、カビ抑制の為に、入浴後に行うことをおすすめします。

- 浴槽に、お湯または水があるときは浴槽にふたをしてください。
- 浴室ドアの空気取入口(ガラリ)を開けてください。
空気取入口がない場合は、ドアを少し開けてください。
- 壁面などに水滴(結露水)が付着している場合は、拭き取っておくと効果的です。
- 換気ボタンを押し、切残時間を3時間以上に設定し、クリーン換気運転を行ってください。

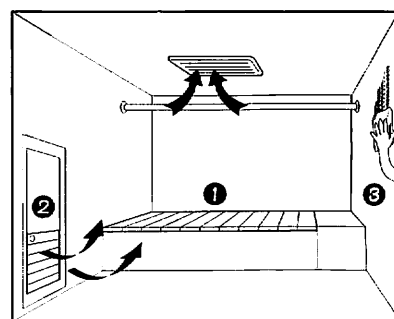

メモ

- 換気時間は、浴室の種類、大きさ、季節によって異なります。
- 1日1回以上、換気運転を行ってください。
- 天井、壁、カウンターなどの水滴は乾きにくい場合があります。
- 寒冷期に湯気をとるため換気をすると、湿気が結露し水滴になって落下することがあります。湯気をとるためには入浴前に暖房することをおすすめします。
- リセット後やプレーカーを入れた後の初期状態のとき、「換気」ボタンを押すと24時間換気標準ランプも同時に点灯します。
- プラズマクラスター(除菌イオン)は、空中に浮遊しているカビ菌などに対して効果があります。壁などに固着したカビに対しての効果はありません。そのカビから発生する胞子が浮遊する段階で効果を発揮しますので、増殖を抑える働きがあります。

3. 使用方法

♣ 毎日設定した時刻に、自動でクリーン換気運転(プラズマクラスターイオン放出運転)を開始します。浴室を毎日清潔に保ちたいときに使用してください。

① リモコンの毎日クリーン予約ボタンを押します。

↓ 時刻・タイマー表示窓に午後11:00(初期設定)が点滅表示されます。

② ▲ ▼ を押し、入時刻を設定します。☞詳しい設定方法はP10の入時刻設定の③を参照してください。

↓ ※ ▲ ▼ を押してから10秒間時刻/セットボタンを押さないと、時刻表示に戻り、予約されません。

③ 時刻/セットボタンを押します。

↓ 毎日クリーン予約ランプが点灯します。

④ 設定した入時刻になると、クリーン換気運転を開始します。

クリーン換気運転とプラズマクラスターランプが点灯します。

※この場合のクリーン換気運転の切残時間を変更したい場合はクリーン換気運転中に ▲ ▼ で行ってください。

変更しない場合は、初期設定の1時間30分の運転となります。

⑤ 切残時間終了後、毎日クリーン換気運転が停止します。

設定時刻を変更しない限り、毎日設定時刻になると④～⑤を繰り返し行います。変更したい場合は、①～③を行ってください。

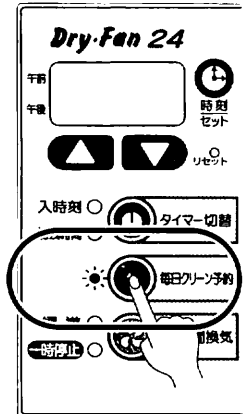

予約時刻の確認

予約待機中に毎日クリーン予約ボタンを押します。☞10秒間予約時刻が点滅表示されます。

運転予約の解除

予約待機中に毎日クリーン予約ボタンを3秒間押し続けます。☞毎日クリーン予約ランプが消灯します。

✦ 毎日クリーン換気運転のご注意 ✦

- 毎日クリーン換気運転中に、「乾燥」「暖房」「涼風」「換気」いずれかのボタンを押した場合
- 毎日クリーン換気運転中に、「乾燥」「暖房」「涼風」「換気」いずれかの入時刻になり、切残時間運転が開始した場合
- ☞ 毎日クリーン換気運転が停止し、翌日まで待機となります。

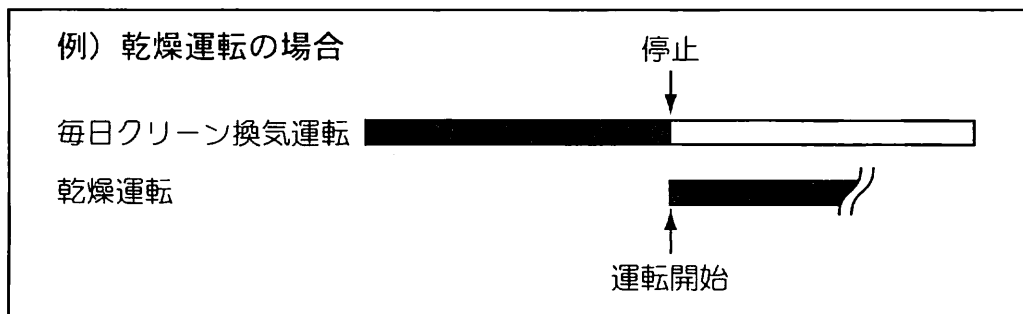

- 「乾燥」「暖房」「涼風」「換気」いずれかの機能が運転している場合
- ☞ 毎日クリーン換気運転が入時刻になっても開始されません。

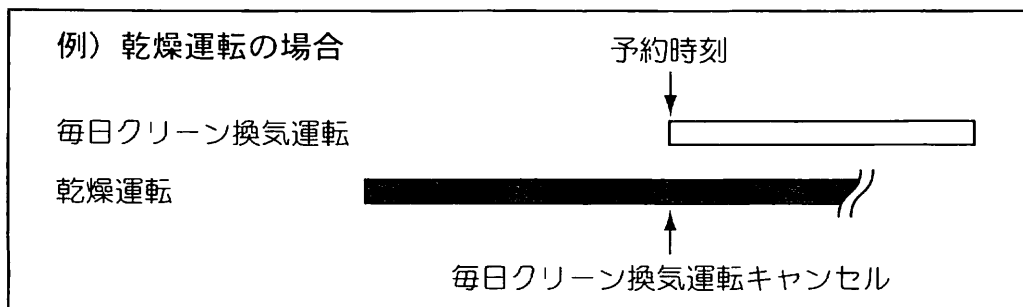

3. 使用方法

標準乾燥運転の使い方

❖ 洗濯物を温風で乾燥させます。天気が悪いときなど洗濯物を外に干せないとき、浴室内に洗濯物を吊るして使用してください。

リモコンの乾燥ボタンを押します。

乾燥標準ランプが点灯し、標準乾燥運転が始まります。

※「暖房」「換気」「24時間換気」運転から切り替えるとき、ランプはすぐに切り替わりますが、乾燥運転が動作するまでに10数秒～数10秒間かかります。

切残時間と必要であれば入時刻を設定します。☞設定方法は10ページへ

切残時間終了後、乾燥運転が停止します。

※運転途中でも、乾燥ボタンを2回押すことで、運転を停止させることができます。

このとき、24時間換気標準ランプが点灯している場合は、24時間換気運転に切り替わります。また、運転が切り替わる際、本体は数秒間停止します。

☞24時間換気の使い方は11ページをお読みください。

☆2回目以降は、前回設定した時間が記憶されています。

クリーン乾燥運転の切残時間終了後、点灯します。

標準乾燥運転の時、点灯します。

クリーン乾燥運転の時、点灯します。

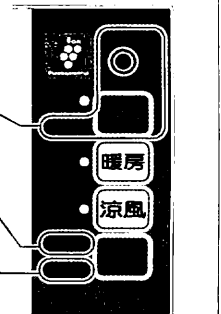
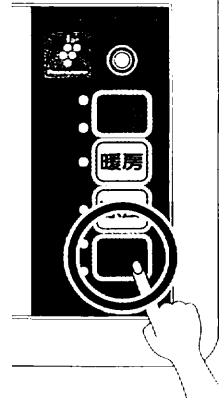

クリーン乾燥運転の使い方

❖ まず標準乾燥運転を行い、切残時間が終了した後に、クリーン換気運転(プラズマクラスターイオンを放出)を行います。より清潔に乾燥運転を行いたいときに使用してください。

乾燥ボタンを2度押します。

1度目⇒乾燥標準ランプが点灯し、標準乾燥運転が始まります。

2度目⇒標準ランプからクリーンランプの点灯に切り替わり、クリーン乾燥運転が始まります。

※「暖房」「換気」「24時間換気」運転から切り替えるとき、ランプはすぐに切り替わりますが、クリーン乾燥運転が動作するまでは10数秒～数10秒間かかります。

標準乾燥運転の切残時間と必要であれば入時刻を設定します。☞設定方法は10ページへ

乾燥運転の切残時間終了後、クリーン換気運転を開始します。

乾燥クリーンランプが消灯し、

換気クリーンランプとプラズマクラスターランプが点灯します。

※この場合のクリーン換気運転の切残時間を変更したい場合は、クリーン換気運転中に ▲ ▼ で行ってください。

変更しない場合は、初期設定の1時間30分の運転となります。

クリーン換気運転の切残時間終了後、運転が停止します。

※運転途中でも、ランプが点灯している機能ボタン(乾燥ボタンまたは換気ボタン)を押すことで、運転を停止させることができます。このとき、24時間換気標準ランプが点灯している場合は、24時間換気運転に切り替わります。また、運転が切り替わる際、本体は数秒間停止します。

☞24時間換気の使い方は11ページをお読みください。 ☆2回目以降は、前回設定した時間が記憶されています。

乾燥ボタンを押すごとに

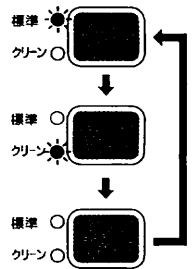

と切り替わります。

アドバイス

■ 深夜電力(時間帯別電灯)などの低価格電力契約をされているお客様は、入時刻で事前に契約時間から運転開始するように設定しておくことが可能です。※時間帯別電灯制度については、各電力会社にお問い合わせください。

メモ

- 乾燥運転終了後、ファンが約10秒間まわり停止します。ヒーター部冷却のための運転ですので、故障ではありません。
- 暖房運転で洗濯物の乾燥はしないでください。
- リセット後やブレーカーを入れた後の初期状態のとき、「乾燥」ボタンを押すと24時間換気標準ランプが同時に点灯します。
- プラズマクラスター(除菌イオン)は、空中に浮遊しているカビ菌などに対して効果があります。壁などに固着したカビに対しての効果はありません。そのカビから発生する孢子が浮遊する段階で効果を発揮しますので、増殖を抑える働きがあります。

上手な衣類乾燥のしかた

<ul style="list-style-type: none"> ● 洗濯物はじゅうぶん脱水してください。  <p>じゅうぶん脱水</p>	<ul style="list-style-type: none"> ● 洗濯物に風が当たるように間隔を適度にあけてください。 	<ul style="list-style-type: none"> ● 乾きにくい洗濯物(厚手の木綿類など)は温風吹出口の近くに吊してください。 	<ul style="list-style-type: none"> ● 背丈の長い洗濯物は下の方が乾きにくいので、折り返して吊してください。ただし折り返し部が重ならないようにしてください。 
<ul style="list-style-type: none"> ● 洗濯物の乾き具合により、途中で位置を入れ替えると効果的です。  <p>交換</p>	<ul style="list-style-type: none"> ● 浴槽には必ずふたをしてください。  <p>ふたを閉めましょう</p>	<ul style="list-style-type: none"> ● 壁面などに水滴(結露水)が付着している場合、拭き取っておくと効果的です。  <p>キョツ</p>	<ul style="list-style-type: none"> ● 浴室のドアの空気取入口(ガラリ)を開けてください。空気取入口がない場合は、ドアを少し開けてください。洗面所のドアも同様です。  <p>空気取入口</p>

衣類乾燥時間の目安

衣類の重量と乾燥時間
 浴室周辺温度：20℃ 浴室周辺湿度：60%
 (浴室内は乾燥状態)

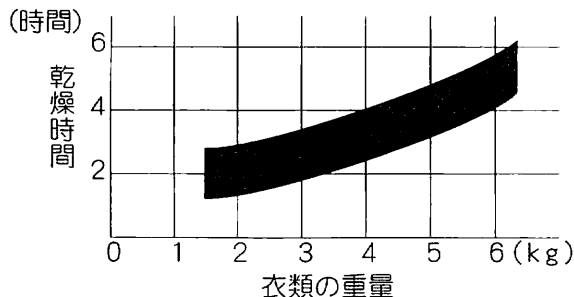

浴室周辺温度の変化と乾燥時間
 衣類の重量：5kg 浴室周辺湿度：60%
 (浴室内は乾燥状態)

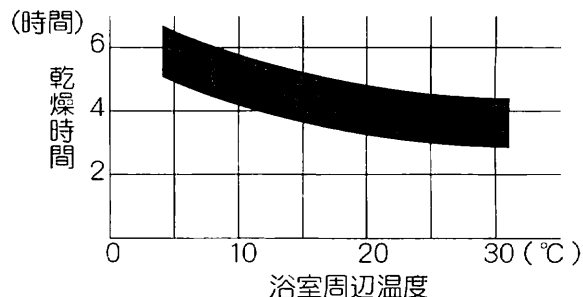

- 上記乾燥時間グラフは、洗濯物を全自動洗濯機にて8分間脱水、浴室内は水滴のない乾燥状態で、浴室の広さが1.6m×1.6m×2.1mの時の目安です。
- 乾燥時間は、衣類の総重量が洗濯前の重量に戻るまでの時間としています。衣類の種類によっては若干の湿り気が残る場合があります。
- 乾燥時間は、季節、室温、浴室の種類・材質・形状、浴室内の乾燥状態、洗濯物の種類、脱水状態、洗濯物を吊るす位置などによって変化し、乾きにくい場合があります。

洗濯物の乾燥範囲

- 洗濯物を乾燥させる場合は、右図の乾燥空間内に干してください。乾燥空間の外では、乾燥時間が長くなります。

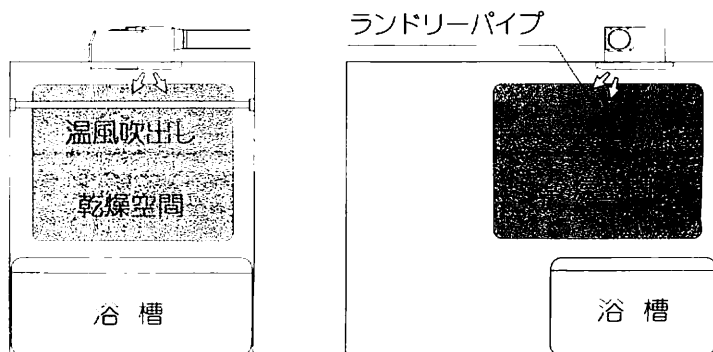

3. 使用方法

- ♣ 浴室に風を送ります。扇風機代わりに使用し、入浴を快適にします。夏場など、浴室が暑く蒸しているときに使用してください。リモコンの涼風ボタンを押します。

涼風ランプが点灯し、涼風運転が始まります。
※「暖房」「換気」「24時間換気」運転から切り替えるとき、ランプはすぐに切り替わりますが、本体が動作するまでに10数秒～数10秒間かかります。

切残時間と必要であれば入時刻を設定します。☞設定方法は10ページへ

切残時間終了後、涼風運転が停止します。
※運転途中でも、涼風ボタンを押すことで、運転を停止させることができます。このとき、24時間換気標準ランプが点灯している場合は、24時間換気運転に切り替わります。また、運転が切り替わる際、本体は数秒間停止します。
☞24時間換気の使い方は11ページをお読みください。

涼風ボタンを押すごとに ●**涼風** と ○**涼風** が交互に切り替わります。

☆2回目以降は、前回設定した時間が記憶されています。

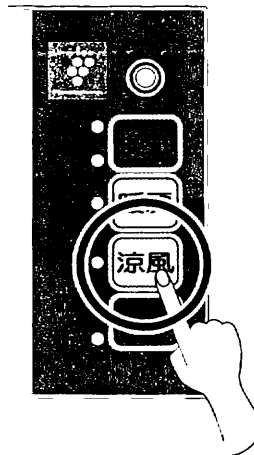

メモ

- 涼風機能は、浴室内の空気を循環する機能で、冷風を出す機能ではありません。
- 温度の設定はできません。
- リセット後やブレーカーを入れた後の初期状態のとき、「涼風」ボタンを押すと、24時間換気ランプも同時に点灯します。

- ♣ 浴室に温風を送ります。入浴前に浴室を暖めておき、入浴を快適にします。冬場など、浴室が冷えて寒いときに使用してください。リモコンの暖房ボタンを押します。

暖房ランプが点灯し、暖房運転が始まります。
※他の運転から切り替えるとき、ランプはすぐに切り替わりますが、本体が動作するまでに数秒～10数秒間かかります。

切残時間と必要であれば入時刻を設定します。☞設定方法は10ページへ

※「暖房」運転のとき、24時間換気の一時的停止ランプが点灯している場合は運転時間の設定が1時間までしか行えません。

切残時間終了後、暖房運転が停止します。
※運転途中でも、暖房ボタンを押すことで、運転を停止させることができます。このとき、24時間換気標準ランプが点灯している場合は、24時間換気運転に切り替わります。また、運転が切り替わる際、本体は数秒間停止します。
☞24時間換気の使い方は11ページをお読みください。

暖房ボタンを押すごとに ●**暖房** と ○**暖房** が交互に切り替わります。

☆2回目以降は、前回設定した時間が記憶されています。

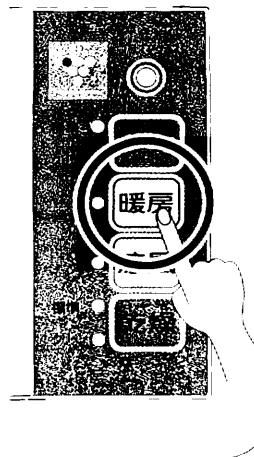

アドバイス

- 浴室が冷えきっているときは、入浴される約30分～1時間前から暖房することをおすすめします。（ただし、浴室の種類、大きさ、季節によって暖房効果は異なります。）
- 入時刻で、事前に暖房開始時間を設定しておくとう便利です。
- 浴室内が湯気でモヤモヤしている場合は、暖房運転すると湯気のモヤモヤが少なくなります。

メモ

- 天井からの温風吹き出し方式ですので、足元が寒く感じる場合があります。
- 入浴中に暖房した場合、温風が直接身体にあたると肌寒く感じる場合があります。
- 温度の設定はできません。
- 暖房運転終了後、ファンが約10秒間まわり停止します。ヒーター部冷却のための運転ですので、故障ではありません。
- リセット後やブレーカーを入れた後の初期状態のとき、「暖房」ボタンを押すと、一時的停止ランプも同時に点灯します。
- 24時間換気解除で「暖房」の切残時間を1時間以上に設定した場合でも、その後24時間換気を行うと切残時間は1時間と記憶されます。※24時間換気解除については11ページを参照してください。

4. 点検・お手入れなど

お手入れの前には、必ずブレーカーを切り、停止していることを確認してください。

⚠️ お手入れの際、特にご注意いただきたいこと

次のことを守ってください。製品の故障・けが・火災の原因になります。

- お手入れの際は、分電盤のブレーカーを切ってください。
- お手入れは機械が確実に停止してから行ってください。
- すべらないよう足元に注意し、手は手袋などで保護して行ってください。
- フロントパネルを外してファンやヒーターに触れたり、指や棒を入れないでください。
- 本体にお湯や水、かび取り剤等をかけないでください。
- フィルターを直射日光に当てたり、火に近づけて乾かさないでください。変形することがあります。

👉 フロントパネル・リモコンのお手入れ

掃除機でほこりを吸い取ってください。
汚れがひどい場合は、中性洗剤を浸した布で拭き取り、洗剤が残らないようによく拭き取ってください。

- アルコール、ベンジン、シンナー、みがき粉、化学雑巾、金属タワシ、アルカリ性洗剤、カビ取り剤などは使わないでください。

機器“フロントパネル”及びリモコンの色、表示ステッカーの文字が消える原因になります。

- リモコンには水や洗剤などをかけないでください。

リモコン内部の電気部品の故障の原因になります。

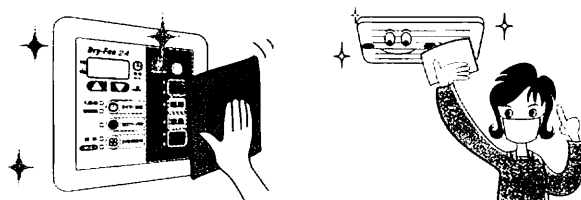

👉 フィルターのお手入れ

運転効率を保つため、フィルターのお手入れは定期的に（1ヶ月に1回程度）行ってください。

※フィルターのお手入れの際は、顔、足元に十分注意してください。

- ①フィルターの取っ手をひっぱって、フィルターを取り外してください。

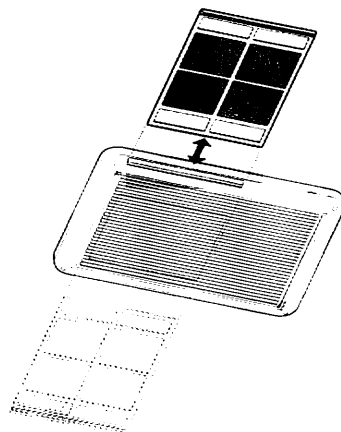

- ②フィルターについているほこりは掃除機を使って吸い取ってください。

○汚れのひどい場合は、ぬるま湯か石けん液に浸してから軽く洗ってください。

○よく乾かしてから取り付けてください。

○フィルターは直射日光に当てたり、火に近づけて乾かさないでください。

損傷、変形する恐れがあります。

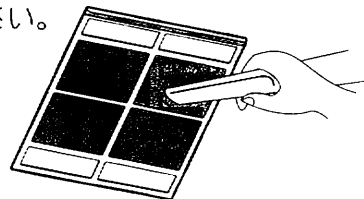

- ③フィルターを取り付けてください。

4. 点検・お手入れなど



❖ 故障と思われたら、症状に応じて次のことを点検・処置してください。

症 状	★点検していただきたいこと	☆処置方法	参照ページ
リモコンが異常だと思われたら。	☆リセット操作をしてください。		19
リモコンを操作しても動かない。 (ランプが点灯しない)	★停電していませんか？ ☆復帰した後、リセット操作をしてください。 ★分電盤のブレーカーが切れていませんか？ ☆分電盤のブレーカーを入れてください。		19
乾燥標準ランプが点滅し、時刻・タイマー表示窓に午後12:00が点滅表示している。	☆時刻合わせを行い、24時間換気ボタンを押してください。 (停電があると、復帰した時に本体はリセットされた状態となっています。)		9
洗濯物の乾きが悪い。	★フィルターが目詰まりしていませんか？ ★ランドリーパイプが適正な位置についていますか？ ★浴室のドアのガラリは開いていますか？ ★「上手な衣類乾燥のしかた」を参照して点検してください。		14・15・17
換気しない。 浴室の乾きが悪い。	★フィルターが目詰まりしていませんか？ ★浴室のドアのガラリは開いていますか？ ★「浴室乾燥のしかた」を参照して点検してください。		12・17
運転時異常な音や振動がする。	★フロントパネル、フィルターがはずれかかっていませんか？		17
運転開始または停止時ミシッと音がする。	フロントパネルなどが温度変化して膨張し、相手部品とこすれる音で性能上問題ありません。		
24時間換気の運転、停止ができない。	★他の機能ボタンの運転ランプが点灯していませんか？ ☆点灯している運転ランプのボタンを押し、ランプを消灯させてください。		11
24時間換気が作動していない。	★24時間換気ランプが消灯していませんか？ ☆24時間換気ボタンを押し、24時間換気ランプを点灯させてください。		11
「暖房」の切残時間が前回設定値と異なり1時間になっていた。	★24時間換気を設定しましたか？ 「暖房」で切残時間を1時間以上に設定した場合でも、その後24時間換気を行うと切残時間が1時間となります。		10・11
「暖房」の切残時間が1時間までしか設定できない。1時間以上運転させたい。	★一時停止ランプが点灯していませんか？ ☆暖房運転を停止させ、24時間換気ボタンを3秒以上押し、24時間換気ランプを消灯させてから、再度暖気運転を行ってください。		11・16
24時間換気ランプが点灯している時、入時刻/切残時間が表示されている。	★他の機能ボタンの運転ランプが点灯していませんか？ 点灯している運転ランプの入時刻/切残時間表示ですので異常ではありません。		9
タイマー表示部で数字が点滅している。(異常報知) ■機器に不具合が生じると、リモコンのタイマー表示部に2桁の数字が点滅します。	11 22 33 44 ☆リセット操作をしてください。		19

● 以上のことをお調べになっても、なお異常があるときや、ご不明の点がございましたらお買い求めの販売店、または弊社フリーダイヤル0120-011-408までご連絡ください。不完全な処置は事故の原因となりますので、修理は絶対にお客様自身でなさないでください。

リセット操作について

リモコンを操作しても動作しないときや、異常だと思われたときに使用します。

- ① リモコンのリセット穴に先の細いもの（楊子など）を入れ、中のリセットボタンを押してください。
- ② 乾燥標準ランプの点滅と、時刻・タイマー表示窓に午後12:00が点滅表示されます。
- ③ 時計の時刻合わせを行ってください。
- ④ 再度、それぞれの使用方法に従い、正常に動作するか確認してください。
但し、リセットボタンを押すと、機器の機能初期設定を行う為、動作開始までには約1分間時間がかかります。

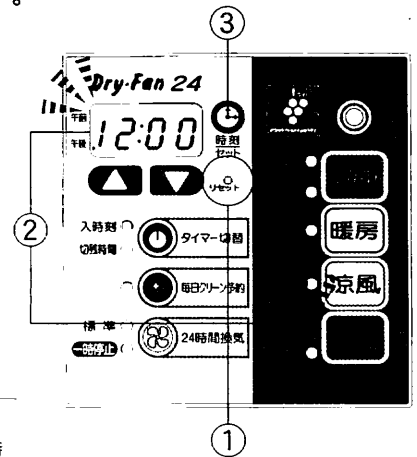

※リセット操作後は、切残時間・入時刻は初期設定になっています。
各モードにて、お好みの時間に設定しなおしてください。

切残時間/入時刻の設定方法▶P10

	切残時間	入時刻
乾燥	→ 3時間	
涼風	→ 3時間	午後11時
暖房	→ 1時間	
換気	→ 3時間	

サービスのお申し込み

- 18ページの「故障かな？と思われたら」をご覧ください。
- 確認後も不具合なとき、またはご不明な点がある場合は、自分で修理せずに、マックスシンワ(株) ☎0120-011-408 までご連絡ください。
なお、ご連絡の際は下記事項をお知らせください。

1. 品名 : 浴室換気・乾燥・暖房機
2. 品番 : BS-131H-CX
(リモコンの右下に表示されています。)
3. 施工年月日
4. 故障または異常の内容 (できるだけ詳しくお知らせください)
5. ご住所・お名前・電話番号・道順 (できるだけ詳しくお知らせください)

保証・修理について

- 本書の裏表紙が保証書となっています。保証書に記載されているように、機器の故障については、一定期間・一定条件のもとに修理いたします。保証書を紛失されますと、無料修理期間であっても修理費をいただくことがありますので、大切に保管してください。
- 無料修理期間経過後の修理については、お買い求めの販売店、または弊社にご相談ください。
修理によって性能が維持できる場合は、有料で修理をお受けいたします。

補修用性能部品の最低保有期間

- 補修用性能部品の最低保有期間は、製造打ち切り後6年です。
(性能部品とは、その製品の機能を維持するために必要な部品です)
この後の修理は補修用性能部品がなく、修理できない場合がありますので、ご了承ください。

5. 仕様

品 名		浴室換気・乾燥・暖房機
品 番		BS-131H-CX
質 量 (kg)		6.0
電 源		単相AC100V 50/60Hz
定格消費電力 (W)	標 準 乾 燥	1410/1400
	ク リ ー ン 乾 燥	1410/1400
	涼 風	34/35
	暖 房	1430/1440
	標 準 換 気	22/20
	ク リ ー ン 換 気	35/36
	2 4 時 間 換 気	22/20

保証書

品名 浴室換気・乾燥・暖房機

品番 BS-131H-CX

このたびは当社製品をお買い上げいただきましてありがとうございます。
この保証書はお客様の正常な使用状態において万一、機器本体が故障した場合には、本書の記載内容で無料修理を行うことを約束するものです。

〈無料修理規定〉

- 取扱説明書、施工説明書に従った正常な使用状態で、下記保証期間中に故障した場合には、お買い上げの販売店、弊社または代行店が無料修理致します。
- 保証期間内に故障し、無料修理を受ける場合は、お買い上げの販売店または、弊社にご依頼のうえ、本書をご提示ください。
なお、離島および離島に準ずる遠隔地への出張修理を行った場合には、出張に要する実費を申し受けます。
- ご転居の場合は、事前にお買い上げの販売店にご相談ください。
- ご贈答品で、本保証書に記入してあるお買い上げの販売店に修理が依頼できない場合には、弊社にご相談ください。
- 本書は日本国内においてのみ有効です。(This warranty is valid only in Japan.)
- 本書は再発行致しませんので、紛失しないよう大切に保管してください。
- 保証期間内でも次の場合には有料修理になります。
 - (イ) 使用上の誤りおよび不当な修理や改造による故障および損傷。
 - (ロ) お買い上げ後、取付場所の移動・落下などによる故障および損傷。
 - (ハ) 火災、塩害、地震、風水害、煤煙、腐食性などの有害ガス、ほこり、落雷、異常気象、ねずみ・鳥・くも・昆虫類の侵入およびその他の天災、地変による故障および損傷。
 - (ニ) 施工説明書および取扱説明書などに指示する方法以外の工事設計または取付工事などが原因で生じた不具合、故障および損傷。
 - (ホ) 業務用の場所でご使用になられた場合。
 - (ヘ) 車両、船舶に備品として搭載された場合に生じた故障および損傷。
 - (ト) 樹脂仕上、錆など設計仕様の範囲内の感覚的な現象の場合。
 - (チ) 機器に表示してある電源、電圧以外の電源、電圧で使用された場合。
 - (リ) 本書の提示がない場合。
 - (ヌ) 本書にお買い上げの年月日、お客様名、販売店名の記入捺印のない場合、あるいは字句を書き替えられた場合。
 - (ル) 消耗部品の取替および保守などの費用。

お客様	お名前	☎
	ご住所 〒	
保証期間	お買い上げ 年 月 日から1年間	
販売店	店名	☎
	住所 〒	

※この保証書は本書に明示した期間、条件のもとにおいて無料修理をお約束するものです。従って、この保証書によってお客様の法律上の権利を制限するものではありませんので、保証期間経過後の修理などについてご不明の場合は、お買い上げの販売店または弊社にお問い合わせください。

※保証期間経過後の修理、補修用性能部品の保有期間について詳しくはアフターサービス欄をご覧ください。

修理についてのご依頼は▶マックスシンフ㈱へ

製品についてのお問い合わせは▶マックス㈱へ

 **0120-011-408**

 **0120-228-428**

MAX マックスシンフ株式会社
〒333-0843 埼玉県川口市前上町18-20
TEL 048-266-8373 FAX 048-269-6077

MAX マックス株式会社
〒103-8502 東京都中央区日本橋箱崎町6-6
TEL 03-3669-8112 FAX 03-3669-8135

 R100
古紙配合率100%

 PRINTED WITH
SOYINK

- この印刷物は再生紙を使用しています。
- この印刷物は環境にやさしい植物性大豆油インキを使用しています。

初版 2004年3月