

24時間換気機能付
浴室換気・乾燥・暖房機

取扱説明書

Dry・Fan 24

品 番

BS-211H

お買い上げいただいた商品の品番は、
リモコンの右下にも表示されています。

このたびは浴室換気・乾燥・暖房機をお買い上げいただき、まことにありがとうございます。
ご使用前に、この取扱説明書を必ずよく読み、十分に理解したうえで正しくご使用ください。

□この取扱説明書は、お使いになる方がいつでも見られる場所に、必ず保管しておいてください。

□保証書は、記載してあるお買い上げ日・販売店・保証内容などをよく確認し、大切に保管しておいてください。

□この取扱説明書を紛失された場合や、ご不明な点があればお買い求めの販売店または、弊社にお問い合わせください。



特に注意していただきたいこと

- | | |
|------------------------------|------|
| ◆ 安全にご使用いただくために
必ずお守りください | 1, 2 |
| ◆ お問い合わせ | 3 |

ご使用前にお読みください

- | | |
|-----------------------|---|
| ◆ 特 長 | 4 |
| ◆ 各部の名称 | 5 |
| ◆ リモコン各部の名称と各ボタンのはたらき | 6 |

使用方法

- | | |
|-----------------|----|
| ◆ 時計の時刻合わせ | 7 |
| ◆ 時計/セットボタンについて | 7 |
| ◆ 24時間換気について | 7 |
| ◆ 24時間換気の使い方 | 8 |
| ◆ 換気の使い方 | 9 |
| ◆ タイマー設定のしかた | 10 |
| ◆ 乾燥の使い方 | 11 |
| ◆ 衣類乾燥について | 11 |
| ◆ 涼風の使い方 | 12 |
| ◆ 暖房の使い方 | 12 |

点検・お手入れ

- | | |
|---------------|----|
| ◆ お手入れ | 13 |
| ◆ 故障かな?と思われたら | 13 |
| ◆ リセット操作について | 14 |
| ◆ アフターサービス | 14 |

仕 様

14

特に注意していただきたいこと

◆ 安全にご使用いただくために必ずお守りください

- ご使用前に、この事項を必ずお読みのうえ、正しくご使用ください。
- この項に示した注意事項は安全に関する重大な内容を記載していますので、必ずお守りください。
- ここでの『人』とは、使用者のみでなく、ご家族、来客者および購入者から機器を譲渡された人も含みます。

表示の意味は次のとおりになっています。



警告

この表示を無視して、誤った取扱いをすると、人が死亡または重傷を負う可能性が想定される内容を示しています。



注意

この表示を無視して、誤った取扱いをすると、人が傷害を負う可能性及び物的損害のみの発生が想定される内容を示しています。

図記号の意味は次のとおりになっています。



「禁止」

を表します



「分解禁止」

を表します



「接触禁止」

を表します



「必ず行うこと」

を表します



「D種接地工事によるアース線を必ず接続する」
を表します



警告



使用禁止

内釜式風呂を設置した浴室では使用できません。

排気ガスが浴室内に逆流し、一酸化炭素中毒をおこすことがあります。



D種接地工事によるアース線を必ず接続すること

アースをD種接地工事に基づいて確実に取り付け、専用の漏電遮断器を設置してください。

故障や漏電のときに感電する恐れがあります。
※アースや漏電遮断器を取り付ける電気工事は販売店にご相談ください。



使用禁止

運転中に機器から異常音や異臭が感じられたら、使用を中止し分電盤のブレーカーを切ってください。

異常のまま運転を続けると火災や感電の原因になることがあります。※原因がわからない場合は、弊社フリーダイヤル0120-011-408へご連絡ください。

浴室換気乾燥機の
ブレーカー



水かけ禁止

本体各部やリモコンに直接水やお湯、かび取り剤等をかけないでください。

ショートや感電することがあります。



分解・修理禁止

改造はしないでください。また、修理技術者以外の方は、分解したり修理をしないでください。

火災・感電・けがの原因となります。修理は弊社フリーダイヤル0120-011-408へご相談ください。



取付注意

取付工事並びに電気工事は、お買い上げの販売店、または専門業者に依頼してください。

取り付けが不完全な場合は、感電や機器の落下によりけが、火災の原因になります。



乾燥禁止

ドライクリーニング油、ベンジンやシンナー、ガソリンなどの付着した衣類は、洗濯後でも絶対に乾燥しないでください。

油の酸化熱による自然発火や、引火する恐れがあります。

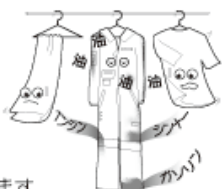

使用禁止

浴室換気乾燥機は交流200V以外では使用しないでください。

火災・感電の原因となります。

指定電圧
単相AC200V

⚠ 注意

! 取付注意

お掃除の際、フィルターや部品などの取り付けは、確実に行ってください。
落下によりけがをする恐れがあります。

フィルターは確実に取り付けて



⊘ 接触注意

フロントパネルをはずしてファンやヒーターに触れたり、指や棒を入れないでください。

感電、けが、やけどの恐れがあります。

危険!



パネルは外さないこと!

! 取付注意

リモコンが浴室の外に取り付けられていることを確認してください。

感電及び故障の恐れがあります。

水ぬれ危険!



⊘ ふさぐこと禁止

フロントパネルには、洗濯物などを直接かけないでください。

感電、故障やけがの原因になります。



! 取付確認

天井取付部などが痛んでいないか、定期的に確認してください。

取付部などが痛んでいると、感電や機器の落下により、けが、火災の原因になります。

危ない!



! 取付注意

フィルターをはずしたまま運転しないでください。

火災や故障の原因になります。

フィルター付けて!



! 取付確認

フィルターのお手入れは定期的に(1ヶ月に1回程度)必ず行ってください。

フィルターが目詰まりしますと、運転効率の低下や故障の原因となります。

一ヶ月に一度お手入れ!



⊘ 使用禁止

長時間、温風や涼風を身体にあてないでください。特に次のような方が使用する場合は、まわりの方が注意してあげてください。

- 乳幼児、お年寄り、病人など自分の意志で身体を動かせない方
- 皮膚の弱い方
- 疲労の激しい方、深酒された方

乳幼児、自分で操作できない方

脱水状態や体調悪化になる恐れがあります。



! 取付注意

本体が浴室の天井に堅固に取り付けられていることを確認してください。

落下によりけがをする恐れがあります。

OK!



! ブレーカーを切る

お掃除は分電盤のブレーカーを切ってから行ってください。(ぬれた手で入/切しないでください。)

感電の恐れがあります。

浴室換気乾燥機のブレーカー

切



特に注意していただきたいこと

◆ お願い

お願い

! 注意

お手入れは機械が確実に停止してから行ってください。すべらないよう足元に注意し、手は手袋などで保護して行ってください。(すべりやすいスリッパなどをはいた作業や、不安定な台での作業、浴槽の縁や風呂のふたの上での作業は危険です。)

けがをすることがあります。



! プレーカーを切る

雷が発生している時は、すぐに使用を中止し分電盤のブレーカーを切ってください。

故障の原因になります。
※雷が遠ざかったことを確認してから分電盤のブレーカーを入れてください。



! プレーカーを切る

長時間使用しない場合は、分電盤のブレーカーを切っておいてください。

漏電や火災の恐れがあります。



⊘ 禁止

本体や洗濯竿にぶら下がったり、異常に重いものを干さないでください。

けがや故障の原因になります。



! 換気

入浴後は換気運転を行ってください。

水滴がついたまま長時間運転しないでいると故障の原因となります。



⊘ 使用禁止

一般家庭用以外の目的に使用しないでください。

この商品は、浴室の換気・乾燥・暖房用です。業務用として使用しないでください。寿命が著しく短くなります。また、食品・動植物・精密機器・美術品等の乾燥に使用しないでください。商品の品質が低下する恐れがあります。



ご使用前にお読みください

◆ 特長

24時間換気



浴室



新鮮な空気を取り入れ、建物全体に空気の流れをつくり、室内の汚れた空気や湿気を排出します。

乾燥(衣類乾燥)



浴室



雨の日など、外に洗濯物が干せない時に重宝。濡れた背広やコートなども吊しておくだけで乾かせます。

暖房(予備暖房)

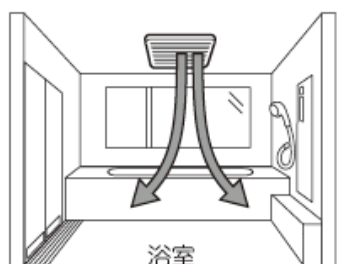

浴室



寒い冬の浴室は健康の大敵。入浴前に浴室全体を暖めておくと、お年寄りやお子様も安心です。

涼風

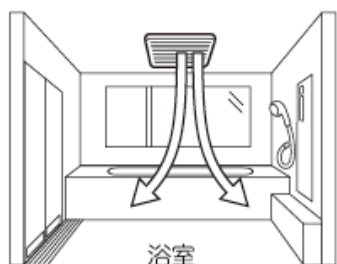

浴室



ムシムシ暑い夏も爽快入浴。ほてった体に心地よい風、湯あたりやノボセ防止にも効果的です。

換気

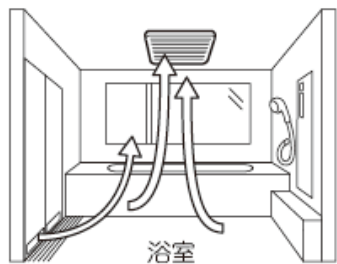

浴室



閉め切られている時間の多い浴室はカビの大好きな場所。換気を心がければ清潔さが保てます。

ご使用前にお読みください

◆ 各部の名称

洗面所等に取り付けられているリモコンで、浴室換気・乾燥・暖房機を操作します。
リモコン各部の名称、各ボタンのはたらきは次ページを参照ください。

製品取付概念図

※イラストは設置の一例です。

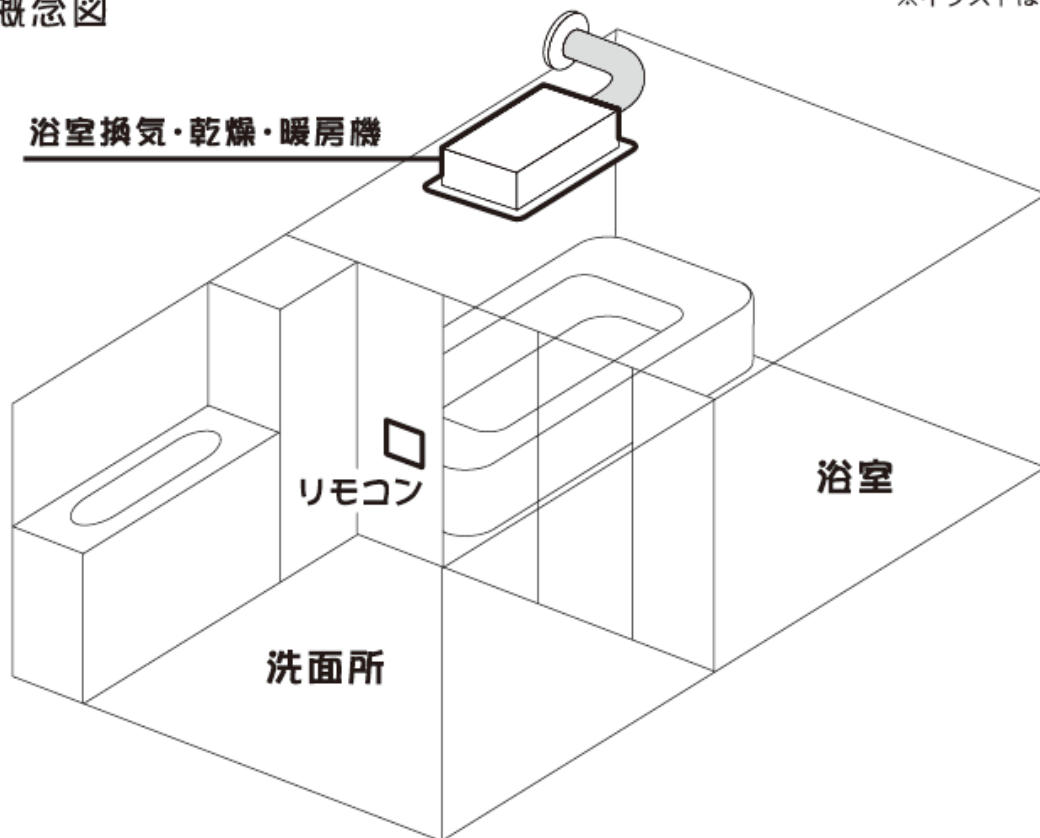



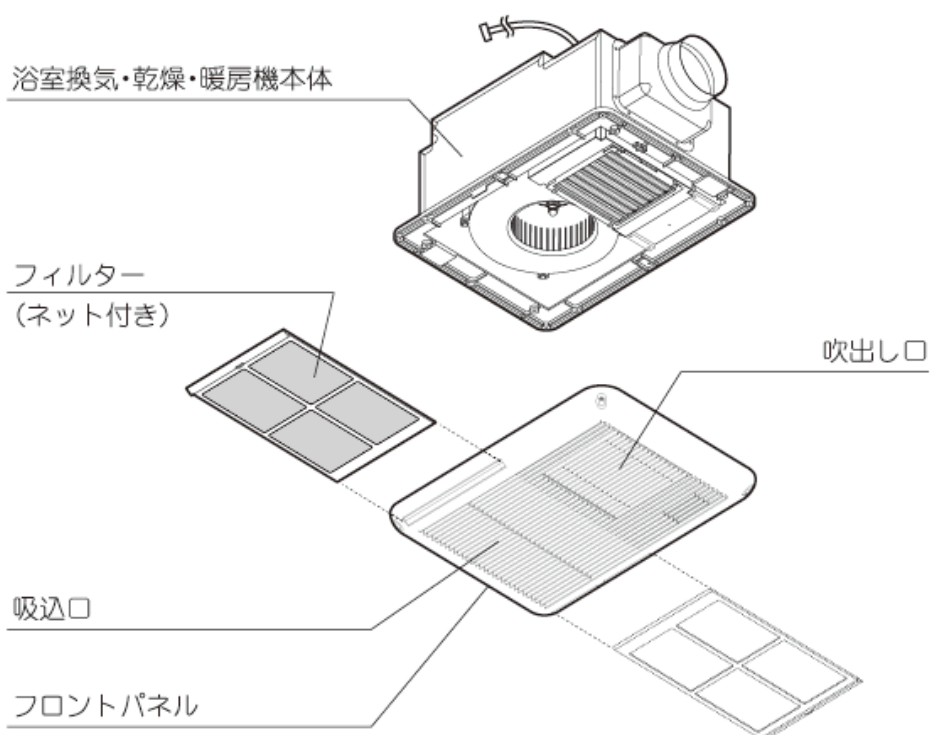



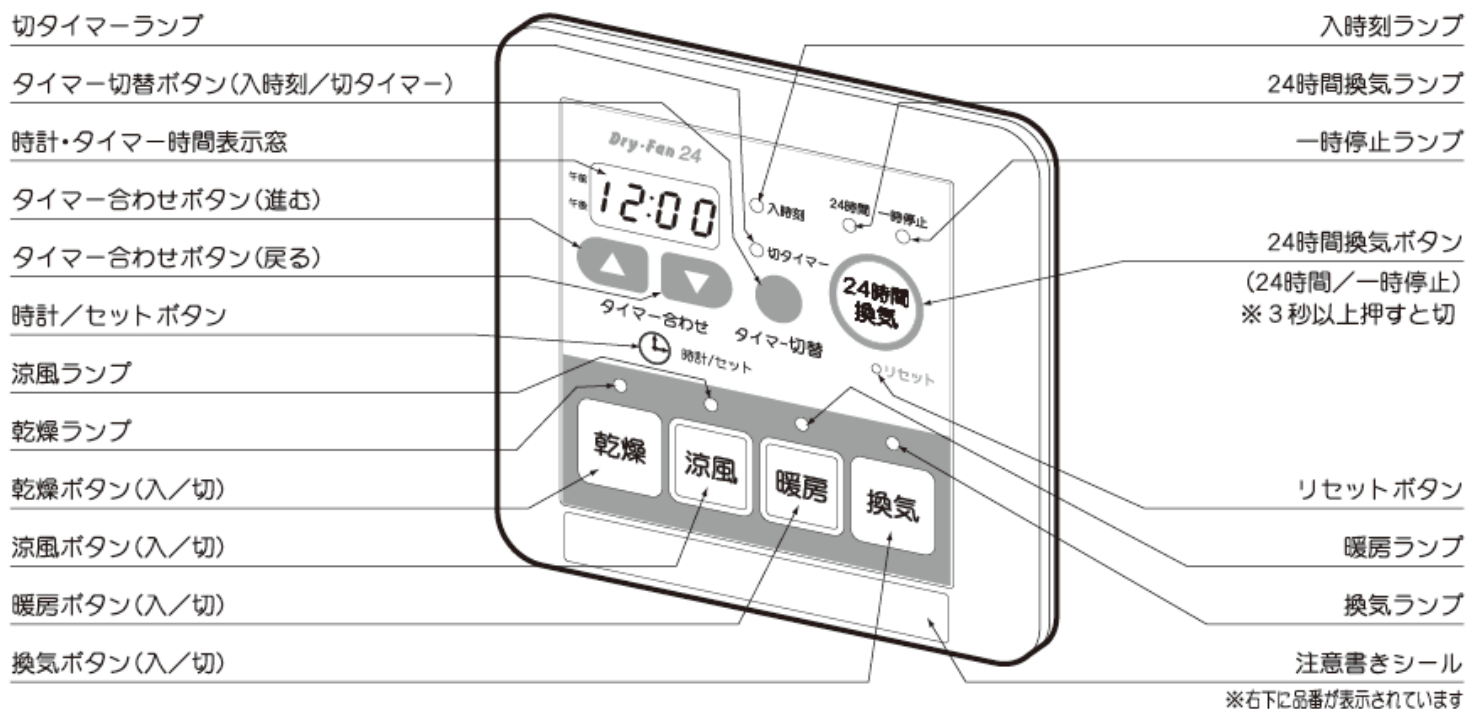

浴室換気・乾燥・暖房機



◆ リモコン各部の名称と各ボタンのはたらき



	室内の汚れた空気を24時間排出し、室内を快適に保ちます。 24時間換気の使い方を参照してください ☞7,8ページ		温風吹き出しと少量換気により浴室を衣類乾燥室にする機能です。 乾燥の使い方を参照してください。 ☞11ページ
	浴室に風(室温)を送ります。扇風機の機能です。 涼風の使い方を参照してください。 ☞12ページ		浴室に温風を送ります。入浴前に浴室を暖める機能です。 暖房の使い方を参照してください。 ☞12ページ
	浴室を換気する機能です。 換気の使い方を参照してください。 ☞9ページ		入時刻と切タイマーを切り替えます。 タイマー設定のしかたを参照してください。 ☞10ページ
	時計・タイマーの時間、分を設定します。 タイマー設定のしかたを参照してください ☞10ページ		時刻の設定、修正をするとき、現在時刻を表示するときに使用します。 時計の時刻合わせを参照してください。 ☞7ページ

初めて電源を入れる場合の注意

- ①分電盤内の浴室換気・乾燥・暖房機用のブレーカーを入れてください。乾燥ランプが点滅し、時刻・タイマー表示窓に12:00が点滅表示されます。
- ②時計の時刻合わせを行ってください。☞設定方法は7ページへ
- ③居室や台所等に設置されている外気取入口(給気口)を開け、浴室および居室のドアと窓を閉めて、浴室ドアの空気取入口を開けてください。
- ④24時間換気ボタンを押してください。24時間換気ランプが点灯し、24時間換気運転が開始します。
※浴室換気・乾燥・暖房機の「24時間換気」は換気を連続して行います。24時間換気は、住宅の全般換気のために必要ですので、できるだけ停止させないでください。②の時刻合わせ完了後、すぐに運転を開始してください。また、全般換気をスムーズに行う為に、浴室ドアの空気取入口、居室や台所等に設置されている外気取入口(給気口)を開いてください。

使用方法

◆ 時計の時刻合わせ (運転する前に時計を現在時刻に設定してください)

①分電盤の浴室換気・乾燥・暖房機(200V)のブレーカーを入れてください。乾燥ランプが点滅し、時計・タイマー時間表示窓に午後12:00が点滅表示されます。
この状態で時計の時刻合わせモードになりました。

- ②現在時刻に合わせてください。
時刻は、▲(進む)、▼(戻る)のボタンを押すと変わります。
押し続けると連続して時刻が変わります。
- ③現在時刻に合わせてたら、時計/セットボタンを押してください。
時刻表示の「:」が点滅し、同時に時計がスタートします。



現在時刻を修正したい場合

時計/セットボタンを3秒以上押してください。

時計・タイマー時間表示窓の表示時刻が点滅し、時計の時刻合わせモードになります。上の②③の手順を行ってください。

メモ.

- 現在時刻を合わせた後、時計/セットボタンを押さないでいる場合は、10秒で修正前の時刻に戻り、設定はされません。また、運転ボタンを押した場合は、そのボタンの運転が作動し、時計・タイマー時間表示窓に切タイマーの時間が表示されます。この場合も運転終了後、修正前の時刻に戻り、設定はされません。(初期設定の場合は午後12:00の点滅に戻ります。)
- 現在時刻を設定しないと「入時刻タイマー」は設定できません。 10ページ

◆ 時計/セットボタンについて

いつでも現在時刻を確認することができます。

- 本体が停止しているときは時計・タイマー表示窓に現在時刻を表示しています。
乾燥・涼風・暖房・換気のランプが点灯しているときは運転の残り時間または開始時刻を表示しています。
このとき時計/セットボタンを押すと現在時刻を表示することができます。
(約10秒後に、タイマー表示に切り替わります。)

※時計/セットボタンを押すとき、3秒以上押し続けてしまうと「時計の時刻合わせモード」になってしまいます。誤って時計/セットボタンを3秒以上押し続けた場合、そのままの状態を放置してください。約10秒後にタイマー表示に切り替わります。

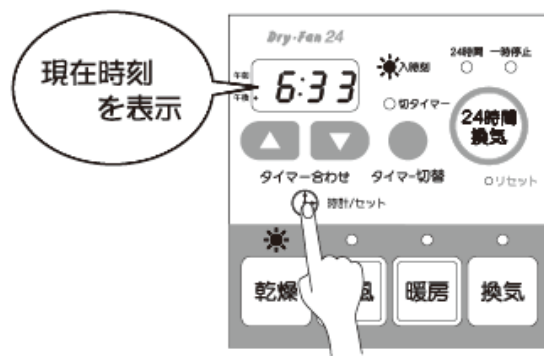

◆ 24時間換気について

浴室換気・乾燥・暖房機の「24時間換気」は換気を連続して行います。
24時間換気は、住宅の全般換気のために必要なので、停止させないでください。
建物全体の計画換気の操作ボタンなので、上項の「◆時計の時刻合わせ」完了後、すぐに運転を開始してください。
また、計画換気をスムーズに行う為に、浴室ドアの空気取入口、居室や台所等に設置されている外気取入口(給気口)を開いてください。



◆ 24時間換気の使い方

この浴室換気・乾燥・暖房機は、「24時間換気」動作で常に浴室の換気を行います。

■24時間換気を運転するためには…

リモコンの24時間換気ボタンを押し、
24時間換気ランプを点灯させてください。

⇒24時間換気設定

※「乾燥」「涼風」「暖房」「換気」運転をしているときは、24時間換気ボタン操作が行えません。運転しているボタンを押し、運転を停止させてください。

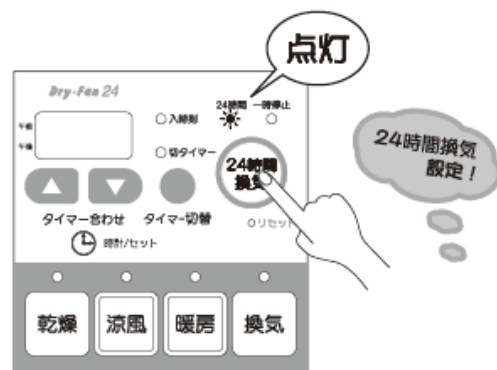

浴室の機能「乾燥」「涼風」「暖房」「換気」のいずれかのランプが点灯している場合、時計・タイマー時間表示窓にはその機能のタイマーが表示されます。

例えば、このような場合、「乾燥」の入時刻タイマーの表示となります。



■24時間換気を一時停止させる場合は…

リモコンの24時間換気ボタンを押し、
一時停止ランプを点灯させてください。

⇒24時間換気一時停止

24時間換気運転が一時停止します。

※「乾燥」「涼風」「暖房」「換気」が切タイマー運転をしているときは、24時間換気ボタン操作が行えません。運転しているボタンを押し、運転を停止させてください。

一時停止は1時間です。一時停止をやめる場合は再度、24時間換気ボタンを押してください。

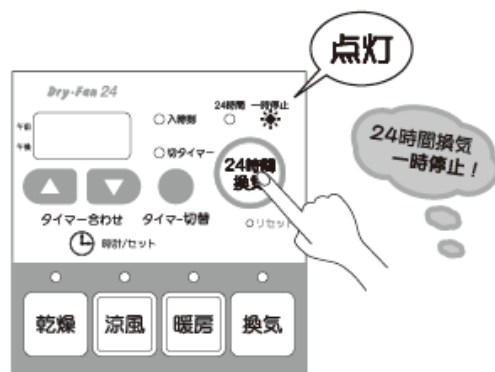

■24時間換気を停止させる場合は…

リモコンの24時間換気ボタンを3秒以上押します。
ランプが消灯し、停止します。

⇒24時間換気解除

※「乾燥」「涼風」「暖房」「換気」運転をしているときは、24時間換気ボタン操作が行えません。運転しているボタンを押し、運転を停止させてください。



メモ

- 「24時間換気」運転から「乾燥」「涼風」「暖房」運転に切り替わる時、本体はファンが一旦停止し再度動作するのに十数秒かかります。
- 浴室ドアの空気取入口、及び居室や台所の外気取入口（給気口）等の目詰まりに注意して、清掃等をこまめに行ってください。また、外気取入口（給気口）等は居室の換気をスムーズに行なうため、常時開けておいてください。
- 「24時間換気」は連続的に運転した場合に効果が発揮されます。停止した場合には、その効果が発揮されないことにご留意ください。

使用方法

◆ 換気の使い方

①換気ボタンを押してください。

換気ランプが点灯し、浴室の換気運転が始まります。

換気ボタンを押すごとに  と、
(運転) (停止)

交互に運転が切り替わります。

②換気運転の初期設定時間は3時間となっています。

運転時間を変更したい場合は、タイマー時間を変更してください。

タイマー設定のしかたを参照してください。☞10ページ

※2回目以降は前回設定したタイマー時間を記憶しています。

③タイマーが終わるか、換気ボタンを押し、換気ランプを消灯させると換気運転が停止します。但し、このとき24時間換気ランプが点灯している場合、24時間換気運転に切り替わります。

8ページの「24時間換気の使い方」もお読みください。

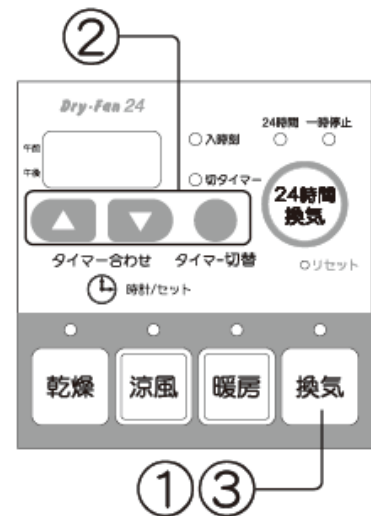

浴室乾燥のしかた

※浴室の乾燥、カビ抑制の為に、入浴後に行うことをおすすめします。

- ① 浴槽にお湯または水のあるときは、浴槽にふたをしてください。
- ② 浴室ドアの空気取入口(ガラリ)を開けてください。
空気取入口がない場合は、ドアを少し開けてください。
洗面所のドアも同様です。
- ③ 壁面などに水滴(結露水)が付着している場合、拭き取っておくと効果的です。
- ④ 換気運転を3時間以上(目安)行なってください。
タイマー設定のしかたは10ページを参照してください。

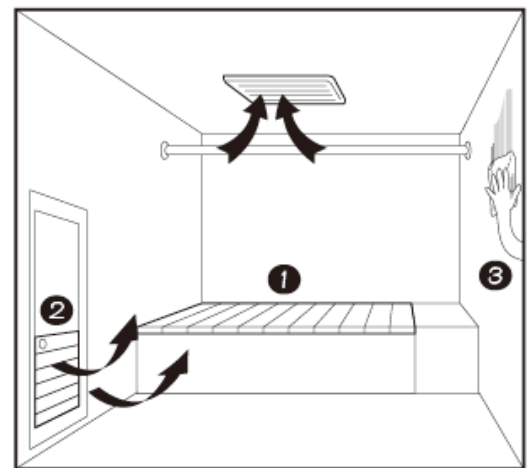

メモ

- 1日1回以上、換気運転を行ってください。
- 換気時間は、浴室の種類、大きさ、季節によって異なります。
- 浴室乾燥は、床面などが一部乾きにくい場合があります。
- 寒冷期に湯気を取るため換気すると、湿気が結露して水滴になって落下することがあります。
入浴前に暖房することをおすすめします。
- 「換気」運転から「乾燥」「暖房」「涼風」運転に切り替わる時、本体はファンが一旦停止し再度動作するのに十数秒かかります。
- リセット後やブレーカーを入れた後の初期状態のとき、「換気」ボタンを押すと、24時間換気ランプも同時に点灯します。



◆ タイマー設定のしかた

■ 運転時間(切タイマー)の設定

※切タイマーとは、

本体の運転を設定時間後に自動的に停止させる機能です。

- ①「乾燥」「涼風」「暖房」「換気」のいずれかのボタンを押してください。
- ②切タイマーランプが点灯し、運転が始まります。
- ③運転時間(切タイマー)は、▲(進む)、▼(戻る)のボタンを押すと変わります。押し続けると連続して運転時間が変わります。運転時間を設定してください。

	タイマーを10分単位で増やします。 …⇒3:00⇒3:10⇒…⇒12:50⇒0:10⇒…
	タイマーを10分単位で減らします。 …⇒3:00⇒2:50⇒…⇒0:10⇒12:50⇒…

- ※ ボタンを4秒以上押し続けると、連続で変化します。
- ※ 0:00時間の設定はできません。12:50の時に▲ボタンを押すと0:10になります。0:10の時に▼ボタンを押すと12:50になります。
- ※ 運転時間は12時間50分まで設定できます。
但し、「暖房」運転の場合、24時間換気が設定されているときは、運転時間の設定が1時間までしか行えません。

※24時間換気「」の〈切タイマー〉はありません。

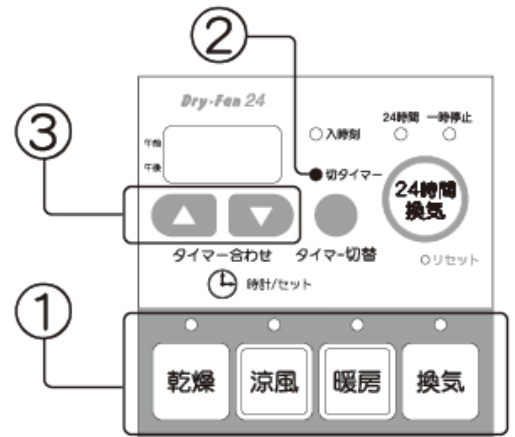

例えばこのような表示のときは、
あと2時間10分運転します。

■ 運転が開始する時刻(入時刻タイマー)〈予約タイマー〉の設定

※入時刻タイマーとは、

本体の運転を設定時刻に自動的に開始させる機能です。

- ①「乾燥」「涼風」「暖房」「換気」のいずれかのボタンを押してください。
- ②切タイマーランプが点灯し、運転が始まります。
運転時間(切タイマー)を設定してください。
- ③タイマー切替ボタンを押してください。
※タイマー切替ボタンを押すごとに〈入時刻タイマー〉と〈切タイマー〉が交互に切り替わります。
- ④入時刻ランプが点灯します。
- ⑤運転を開始させたい時刻を設定してください。
運転が開始する時刻(入時刻タイマー)は、▲(進む)、▼(戻る)のボタンを押すと変わります。押し続けると連続して時刻が変わります。時刻の設定が終わりましたら、完了です。
再度、入時刻ランプが点灯していることを確認してください。
※入時刻ランプが点灯していないと、入時刻タイマー動作になりません。
※入時刻タイマー中は時計・タイマー表示窓に運転を開始する時刻が表示されています。現在時刻ではありませんので、ご注意ください。時計/セットボタンを押すと現在時刻の確認ができます。

※24時間換気「」の〈入時刻タイマー〉はありません。

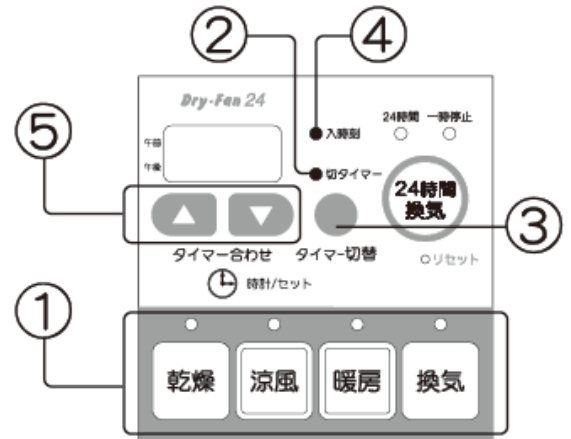

例えばこのような表示のときは、
午後6時30分に運転が開始します。

メモ.

- 切タイマー表示は残り時間を1分ごとに減算して表示します。(時刻表示ではありません)設定と同時にカウントし始め、停止後再度運転すると、前回設定した時間を表示します。ただし、24時間換気解除の状態のとき「暖房」の運転時間を1時間以上に設定した場合、その後24時間換気を設定すると運転時間は1時間と記憶されます。
- 入時刻タイマー(予約タイマー)は、設定した時刻になると、あらかじめ記憶している切タイマーの残時間表示に、自動的に切り替わり、運転が始まります。
- タイマー時間は、「乾燥」「涼風」「暖房」「換気」の各運転動作ごとに記憶しますから、別々に設定してください。
- 「乾燥」「涼風」「暖房」「換気」の各運転動作は、全て切タイマーで停止し、連続運転はできません。
- 入時刻タイマー(予約タイマー)は、時計の時刻合わせをしていないと設定できません。  7ページ

使用方法

◆ 乾燥の使い方

浴室を衣類乾燥室にして、洗濯物を吊して乾燥します。

リモコン操作の前に洗濯物を浴室に干してください。
上手な衣類乾燥のしかたを参照にしてください。

①乾燥ボタンを押してください。

乾燥ランプが点灯し、乾燥運転が始まります。

乾燥ボタンを押すごとに と、交互に運転が切り替わります。
(運転) (停止)

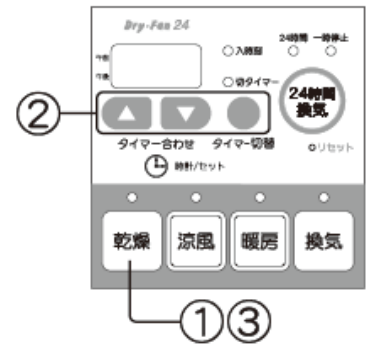

②乾燥運転の初期設定時間は3時間となっています。運転時間を変更したい場合は、タイマー時間を変更してください。

タイマー設定のしかたを参照してください。▶10ページ タイマーの設定時間は洗濯物の量、室温によって調節してください。
下記の衣類乾燥時間の目安を参照にしてください。*2回目以降は前回設定したタイマー時間を記憶しています。

③タイマーが終わるか、乾燥ボタンを押し、乾燥ランプを消灯させると乾燥運転が停止します。但し、このとき24時間換気ランプが点灯している場合、24時間換気運転に切り替わります。8ページの「24時間換気の使い方」もお読みください。

アドバイス

■深夜電力(時間帯別電灯)などの低価格電力契約をされているお客様は、入時刻タイマー(予約タイマー)で事前に契約時間から運転開始するように設定しておくことが可能です。*時間帯別電灯制度については、各電力会社にお問い合わせください。

メモ

- 乾燥運転終了後、本体はファンが約10秒間まわり停止します。これは加熱されたヒーターの温度を下げるための機能です。
- 暖房運転での洗濯物の乾燥は、しないでください。
- リセット後やブレーカーを入れた後の初期状態のとき、「乾燥」ボタンを押すと、24時間換気ランプも同時に点灯します。
- 「乾燥」運転から「暖房」「換気」「24時間換気」運転に切り替わる時、本体はファンが一旦停止し再度動作するのに十数秒かかります。

◆ 衣類乾燥について

上手な衣類乾燥のしかた

- ①洗濯物はじゅうぶん脱水してください。
- ②洗濯物に風が当たるように間隔を適度にあげてください。
- ③乾きにくい洗濯物(厚手の水綿類など)は温風吹出口の近くに吊してください。
- ④背丈の長い洗濯物は下の方が乾きにくいので、折り返して吊してください。
- ⑤洗濯物の乾き具合により、途中で位置を入れ替えると効果的です。
- ⑥浴槽にはふたをしてください。
- ⑦浴室内に水滴がある場合は、拭き取ると効果的です。
- ⑧浴室ドアの空気取入口をあけてください。空気取入口がない場合は、ドアを少しあけるとよい場合があります。洗面所のドアも同様です。

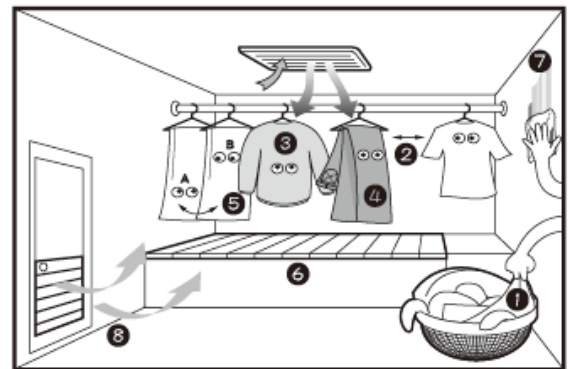

衣類乾燥時間の目安

■右記乾燥時間グラフは、洗濯物を全自動洗濯機にて8分間脱水、浴室内は水滴のない乾燥状態で、浴室の広さが1.6m×2.05m×2.2mの時の目安です。

■乾燥時間は、衣類の総重量が洗濯前の重量に戻るまでの時間としています。衣類の種類によっては若干の湿り気が残る場合があります。

■乾燥時間は、季節、室温、浴室の種類・材質・形状、浴室内の乾燥状態、洗濯物の種類、脱水状態、洗濯物を吊るす位置などによって変化し、乾きにくい場合があります。

衣類の重量と乾燥時間
浴室周辺温度：20℃ 浴室周辺湿度：60%

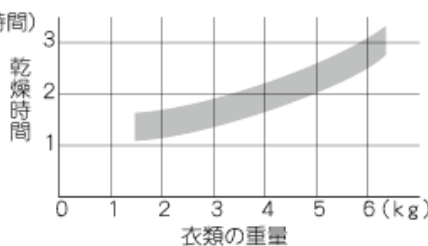

浴室周辺温度の変化と乾燥時間
衣類の重量：5kg 浴室周辺湿度：60%

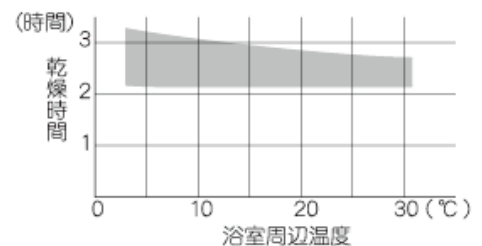

洗濯物の乾燥範囲

洗濯物を乾燥させる場合は、右図の乾燥空間内に干してください。
乾燥空間の外では、乾燥時間が長くなります。



使用方法

◆ 涼風の使い方

浴室に風(室温)を送ります。扇風機の機能です。

①涼風ボタンを押してください。

涼風ランプが点灯し、浴室の涼風運転が始まります。

涼風ボタンを押すごとに  ⇄  と、交互に運転が切り替わります。
(運転) (停止)

②涼風運転の初期設定時間は3時間となっています。

運転時間を変更したい場合は、タイマー時間を変更してください。

タイマー設定のしかたを参照してください。▶ 10ページ

※2回目以降は前回設定したタイマー時間を記憶しています。

③タイマーが終わるか、涼風ボタンを押し、涼風ランプを消灯させると涼風運転が停止します。但し、このとき24時間換気ランプが点灯している場合、24時間換気運転に切り替わります。

8ページの「24時間換気の使い方」もお読みください。

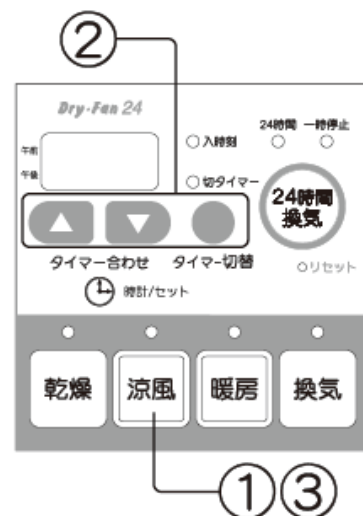

メモ



- 涼風とは、浴室内の空気を循環する機能で、冷風を出す機能ではありません。
- リセット後やブレーカーを入れた後の初期状態のとき、「涼風」ボタンを押すと、24時間換気ランプも同時に点灯します。
- 「涼風」運転から「暖房」「換気」「24時間換気」運転に切り替わる時、本体はファンが一旦停止し再度動作するのに十数秒かかります。

◆ 暖房の使い方

冬場など浴室が冷えているとき、入浴前に浴室を暖めておく「予備暖房」の機能です。

①暖房ボタンを押してください。

暖房ランプが点灯し、浴室の暖房運転が始まります。

暖房ボタンを押すごとに  ⇄  と、交互に運転が切り替わります。
(運転) (停止)

②暖房運転の初期設定時間は1時間となっています。

運転時間を変更したい場合は、タイマー時間を変更してください。

タイマー設定のしかたを参照してください。▶ 10ページ

※2回目以降は前回設定したタイマー時間を記憶しています。

③タイマーが終わるか、暖房ボタンを押し、暖房ランプを消灯させると暖房運転が停止します。但し、このとき24時間換気ランプが点灯している場合、24時間換気運転に切り替わります。

8ページの「24時間換気の使い方」もお読みください。

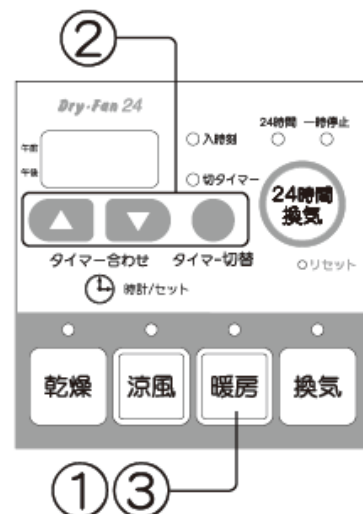

アドバイス

- 浴室が冷えきっている時は、入浴される約30分～1時間前から予備暖房することをおすすめします。ただし、浴室の種類、大きさ、季節によって暖房効果は異なります。
- 浴室が湯気でモヤモヤしている場合、暖房運転すると湯気のモヤモヤが少なくなります。

メモ

- 天井からの温風吹き出し方式ですので、足元が寒く感じる場合があります。
- 入浴中に暖房した場合、温風が直接身体にあると肌寒く感じる場合があります。
- 暖房運転での室温設定はできません。
- 「暖房」運転から他の運転に切り替わる時、本体はファンが一旦停止し再度動作するのに十数秒かかります。
- 暖房運転終了後、本体はファンが約10秒間まわり停止します。これは加熱されたヒーターの温度を下げるための機能です。
- リセット後やブレーカーを入れた後の初期状態のとき、「暖房」ボタンを押すと、一時停止ランプも同時に点灯します。
- 「暖房」運転のとき、一時停止ランプが点灯している場合は運転時間の設定が1時間までしか行えません。
- 24時間換気解除の状態のとき「暖房」の運転時間を1時間以上に設定した場合、その後24時間換気を設定すると運転時間は1時間と記憶されます。※24時間換気解除については8ページを参照してください。

◆ お手入れ

運転効率を保つため、フィルターのお手入れは定期的に(1ヶ月に1回程度)行ってください。

⚠️ お手入れの際、特にご注意ください

右記のことを守ってください。製品の故障・けが・火災の原因になります。

- お手入れの際は、分電盤のブレーカーを切ってください。
- フロントパネルを外してファンやヒーターに触れたり、指や棒を入れないでください。
- 本体にお湯や水、かび取り剤等をかけないでください。
- フィルターを直射日光に当てたり、火にあぶって乾かさないうでください。変形することがあります。

フロントパネル・リモコンのお手入れ

掃除機でほこりを吸い取ってください。

汚れがひどい場合は、中性洗剤を浸した布で拭き取り、洗剤が残らないようによく拭き取ってください。

○アルコール、ベンジン、シンナー、みがき粉、化学雑巾、金属タワシ、アルカリ性洗剤、カビ取り剤などは使わないでください。

○リモコンには水や洗剤などをかけないでください。

機器「フロントパネル」及びリモコンの色、表示ステッカーの文字が消える原因になります。

リモコン内部の電気部品の故障の原因になります。

フィルターのお手入れ

フィルターのお手入れは定期的に(1ヶ月に1回程度)必ず行ってください。フィルターが目詰まりしますと、運転効率の低下や故障の原因となります。

フロントパネルのフィルターを引き出し、ネット部分を掃除機で掃除してください。

汚れがひどい場合は、中性洗剤をとかしたぬるま湯か水でゆすぎ洗いし、その後、洗剤をよく洗い落としてください。

洗った後は乾燥させてから元通りに取り付けてください。尚、取り外しの際、浴室の床は滑りやすいので転倒にご注意ください。

◆ 故障かな?と思われたら

■ 下記項目の症状に応じて、点検を行ってください。

症 状	★点検していただきたいこと・★処置方法	参照ページ
リモコンが異常だと思われたら。	★リセット操作をしてください。	14
リモコンを操作しても動かない。 (ランプが点灯しない。)	★停電していませんか? ★復帰した後、リセット操作をしてください。 ★分電盤のブレーカーが切れていませんか? ★分電盤のブレーカーを入れてください。	14
各運転ボタンを押しても停止しない。	★リセット操作をしてください。	14
洗濯物の乾きが悪い。	★フィルターが目詰まりしていませんか? ★フィルターのお手入れを行ってください。 ★浴室ドアの空気取入口(ガラリ)は開いていますか? ★浴室ドアの空気取入口(ガラリ)を開けてください。 ★「上手な衣類乾燥のしかた」を参照して点検してください。	11.13
換気しない。 浴室の乾きが悪い。	★フィルターが目詰まりしていませんか? ★フィルターのお手入れを行ってください。 ★浴室ドアの空気取入口(ガラリ)は開いていますか? ★浴室ドアの空気取入口(ガラリ)を開けてください。 ★換気の使い方の「浴室乾燥のしかた」を参照して点検してください。	9.13
運転時異常な音や振動がする。	★フロントパネル、フィルターがはずれかかっていますか?	13
運転開始または停止時ミシッと音がする。	フロントパネルなどが温度変化して膨張し、相手部品とこすれる音で性能上問題ありません。	
乾燥ランプが点滅し、時計・タイマー時間表示窓に12:00が点滅表示している。	電気工事などの原因で短時間停電が起こることがあります。その場合、停電があったことをお知らせする為に、乾燥ランプが点滅し、時計・タイマー時間表示窓に午後12:00が点滅表示します。★時計の時刻合わせを行い、24時間換気ボタンを押してください。	7
「暖房」の運転時間が1時間までしか設定できない。1時間以上運転させたい。	★一時停止ランプが点灯していませんか? ★暖房運転を停止させ、24時間換気ボタンを3秒以上押し、24時間換気ランプを消灯させてください。	8.10
「暖房」の運転時間が前回設定値と異なり1時間になっていた。	★24時間換気を設定しましたか? 「暖房」で運転時間を1時間以上に設定した場合、その後24時間換気を設定すると運転時間が1時間となります。	8.12
時計・タイマー時間表示窓に2桁の数字が点滅表示している。(異常報知) ■機器に不具合が生じると、リモコンの時計・タイマー時間表示窓に2桁の数字が点滅表示されます。	★リセット操作をしてください。	14
「乾燥」「涼風」「暖房」「換気」運転中、タイマー切替ボタンを押しても入時刻ランプが点灯しない。 時計/セットボタンを押しても時刻を表示しない。	★時計の時刻合わせを行ってください。	7
24時間換気ランプが点灯している時、入時刻タイマー時間が表示されている。	★他の機能ボタンの運転ランプが点灯していませんか? 点灯している運転ランプの入時刻タイマー表示ですので異常ありません。	10
24時間換気の運転、停止ができない。	★他の機能ボタンの運転ランプが点灯していませんか? ★点灯している運転ランプのボタンを押し、ランプを消灯させてください。	8

● 以上のことをお調べになっても、なお異常がある時や、ご不明の点がございましたら弊社フリーダイヤル0120-011-408までご連絡ください。不完全な処置は事故の原因となりますので、修理は絶対にお客様自身でなさないでください。

点検・お手入れ

◆ リセット操作について

リモコンを操作しても動作しないときや、異常だと思われたときに使用します。

- ①リモコンのリセット穴に先の細いもの(楊枝など)を入れ、中のリセットボタンを押してください。
- ②乾燥ランプが点滅し、時計・タイマー時間表示窓に午後12:00が点滅表示されます。
- ③時計の時刻合わせを行ってください。 **7ページ**
- ④再度、それぞれの使用方法に従い操作をし、正常に動作するか確認してください。

※リセット操作をすると、「乾燥」「涼風」「換気」の切タイマー時間は3時間になり、「暖房」の切タイマー時間は1時間になります。また、入時刻は各モードとも午後11:00になります。各モードにて好みの時間に設定しなおしてください。

※「24時間換気」にはタイマー設定はありません。

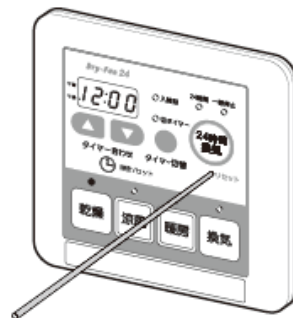

◆ アフターサービス



サービスのお申し込み

- 13ページの「故障かな?と思われたら」をご覧ください。
- 確認後も不具合な時、またはご不明な点がある場合は、自分で修理せず**にフリーダイヤル 0120-011-408**までご連絡ください。なお、ご連絡の際は下記事項をお知らせください。

- ① 品名 : 浴室換気・乾燥・暖房機
- ② 品番 : BS-211H
- ③ 引き渡し年月日
- ④ 故障または異常の内容(できるだけ詳しくお知らせください)
- ⑤ ご住所・お名前・電話番号・道順(できるだけ詳しくお知らせください)



補修用性能部品の最低保有期間

- 補修用性能部品の最低保有期間は、製造打ち切り後6年です。(性能部品とは、その製品の機能を維持するために必要な部品です。)この後の修理は補修用性能部品がなく、修理できない場合がありますので、ご了承ください。



保証・修理について

- 本書の裏表紙が保証書となっています。保証書に記載されているように、機器の故障については、一定期間・一定条件のもとに修理いたします。保証書を紛失されると、無料修理期間であっても修理費をいただくことがありますので、大切に保管してください。
- 無料修理期間経過後の修理については、お買い求めの販売店、または弊社にご相談ください。修理によって性能が維持できる場合は、有料で修理をお受けいたします。

仕様

品名	浴室換気・乾燥・暖房機	
品番	BS-211H	
質量(kg)	6.7	
電源	単相AC200V 50/60Hz	
定格消費電力(W)	乾燥	2860/2860
	涼風	23/23
	暖房	2950/2950
	換気	7/7
	24時間換気	4.5/4.5

保証書

品名	浴室換気・乾燥・暖房機	品番	BS-211H
----	-------------	----	---------

このたびは当社製品をお買い上げいただきましてありがとうございます。
この保証書はお客様の正常な使用状態において万一、機器本体が故障した場合には、本書の記載内容で無料修理を行うことを約束するものです。

〈無料修理規定〉

- 取扱説明書、施工説明書に従った正常な使用状態で、下記保証期間中に故障した場合には、お買い上げの販売店、弊社または代行店が無料修理致します。
- 保証期間内に故障し、無料修理を受ける場合は、お買い上げの販売店または、弊社にご依頼のうえ、本書をご提示ください。
なお、離島および離島に準ずる遠隔地へのお出張修理を行った場合には、出張に要する実費を申し受けます。
- ご転居の場合は、事前にお買い上げの販売店にご相談ください。
- ご贈答品で、本保証書に記入してあるお買い上げの販売店に修理が依頼できない場合には、弊社にご相談ください。
- 本書は日本国内においてのみ有効です。(This warranty is valid only in Japan.)
- 本書は再発行致しませんので、紛失しないよう大切に保管してください。
- 保証期間内でも次の場合には有料修理になります。
 - (イ) 使用上の誤りおよび不当な修理や改造による故障および損傷。
 - (ロ) お買い上げ後、取付場所の移動・落下などによる故障および損傷。
 - (ハ) 火災、塩害、地震、風水害、煤煙、腐食性などの有害ガス、ほこり、落雷、異常気象、ねずみ・鳥・くも・昆虫類の侵入およびその他の天災、地変による故障および損傷。
 - (ニ) 施工説明書および取扱説明書などに指示する方法以外の工事設計または取付工事などが原因で生じた不具合、故障および損傷。
 - (ホ) 業務用の場所でご使用になられた場合。
 - (ヘ) 車両、船舶に備品として搭載された場合に生じた故障および損傷。
 - (ト) 樹脂仕上、錆など設計仕様の範囲内の感覚的な現象の場合。
 - (チ) 機器に表示してある電源、電圧以外の電源、電圧で使用された場合。
 - (リ) 本書の提示がない場合。
 - (ヌ) 本書にお買い上げの年月日、お客様名、販売店名の記入捺印のない場合、あるいは字句を書き替えられた場合。
 - (ル) 消耗部品の取替および保守などの費用。

お客様	お名前	☎
	ご住所 〒	
保証期間	お買い上げ 年 月 日から2年間	
販売店	店名	☎
	住所 〒	

※この保証書は本書に明示した期間、条件のもとにおいて無料修理をお約束するものです。従って、この保証書によってお客様の法律上の権利を制限するものではありませんので、保証期間経過後の修理などについてご不明の場合は、お買い上げの販売店または弊社にお問い合わせください。

※保証期間経過後の修理、補修用性能部品の保有期間について詳しくはアフターサービス欄をご覧ください。

修理についてのご依頼は▶マックスシンフへ

 **0120-011-408**

MAX マックスシンフ株式会社

〒333-0843 埼玉県川口市前上町18-20
TEL 048-268-8373 FAX 048-269-6077

製品についてのお問い合わせは▶マックスへ

 **0120-228-428**

MAX マックス株式会社

〒109-8502 東京都中央区日本橋浜町6-6
TEL 03-3669-8112 FAX 03-3669-8135