

Dry·fan

## 浴室換気・乾燥・暖房機

## 取扱説明書

保証書付

このたびは、浴室換気・乾燥・暖房機をお買い上げいただき、まことにありがとうございます。

ご使用まえに、この取扱説明書を必ずよく読み、十分に理解したうえで正しくご使用ください。

- この取扱説明書は、お使いになる方がいつでも見られる場所に、必ず保存しておいてください。
- 保証書は、記載してあるお買い上げ日・販売店名・保証内容などをよく確認し、大切に保存しておいてください。
- この取扱説明書を紛失された場合や、ご不明な点があればお買い求めの販売店または、弊社にお問い合わせください。

品番

⇒ BS-656

BS-656L

お買い上げいただいた商品の品番は⇒の品番です。



お客様用

# もくじ



## 1. 特に注意していただきたいこと

- 安全にご使用いただくために必ずお守りください ..... 2
- お願い ..... 5

## 2. 使用前に・・・

- 特長と機能 ..... 6
- 各部の名称とはたらき ..... 6

## 3. 使用方法

- 換気扇としての使い方 ..... 8
- タイマー設定とタイマー切替のしかた ..... 9
- 乾燥機としての使い方 ..... 10
- 上手な衣類乾燥のしかた ..... 10
- 衣類乾燥時間の目安 ..... 11
- 洗たく物の乾燥範囲 ..... 11
- 涼風機としての使い方 ..... 11
- 暖房機としての使い方 ..... 12
- 浴室照明ボタンの使い方 ..... 12
- 品番 BS-656L

## 4. 点検・お手入れなど

- お手入れ ..... 13
- 故障と思われたら・・・ ..... 14
- リセット操作について ..... 14
- アフターサービス ..... 15

## 5. 仕様 ..... 16



## 保証書 ..... 裏表紙

# 1. 特に注意していただきたいこと





## 安全にご使用いただくために必ずお守りください

- ご使用前に、この事項を必ずお読みのうえ、正しくご使用ください
- この項に示した注意事項は安全に関する重大な内容を記載していますので、必ずお守りください。
- ここでの『人』とは、使用者のみでなく、ご家族、来客者および購入者から機器を譲渡された人も含みます。

● 表示の意味は、次のとおりになっています。

 <b>警告</b>	誤った取扱をすると死亡または、重傷などを負う可能性が想定される内容が記載されています。
 <b>注意</b>	誤った取扱をすると人が障害を負うか、物的損害の発生が想定される内容が記載されています。

● 図記号の意味は、次のとおりになっています。

	「 <b>禁 止</b> 」を表します
	「 <b>分 解 禁 止</b> 」を表します
	「 <b>接 触 禁 止</b> 」を表します
	「 <b>必ず行うこと</b> 」を表します
	「 <b>必ずアース線を接続</b> 」を表します

### 警告

内釜式風呂を設置した浴室では使用できません。



使用禁止



排気ガスが浴室内に逆流し、一酸化炭素中毒をおこすことがあります。

運転中に機器から異常音や異臭が感じられたら、使用を中止し分電盤のブレーカーを切ってください。



使用禁止

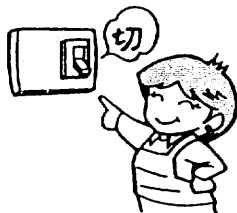

異常のまま運転を続けると火災や感電の原因になることがあります。  
※原因がわからない場合は、お買い上げの販売店または弊社へご連絡ください

修理技術者以外の方は、絶対に分解したり修理・改造は行わないでください。



分解・修理禁止



発火したり、異常動作をしてけがをすることがあります。  
※修理は販売店にご相談ください。

アースが確実に取り付けられ、漏電遮断器が設置されていることを確認してください。



アース線を接続する



故障や漏電のときに感電することがあります。  
※アースや漏電遮断器を取り付ける電気工事は販売店にご相談ください。

## 警告

食用油、動物系油、機械油、ベンジンやシンナー、ガソリンなどが洗濯後でも付着している衣類は、絶対に乾燥しないでください。



乾燥禁止



油の酸化熱による自然発火や、引火することがあります。

本体やリモコンに直接水やお湯、カビ取り剤などをかけないでください。



水かけ禁止



ショートや感電することがあります。

取付け工事並びに電気工事は、お買い上げの販売店、または専門業者に依頼し、工事説明書に従って確実に行ってください。



取付注意



取り付けが不完全な場合は、感電や機器の落下によりけが、火災の原因になります。

## 注意

本体が浴室に確実に取り付けられていることを確認してください。



取付注意

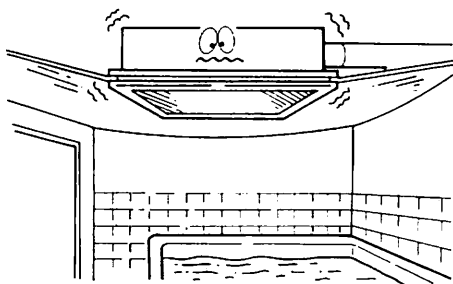

落下によりけがをする恐れがあります。

お掃除は分電盤のブレーカーを切ってから行ってください。(ぬれた手で入/切しないでください。)



ブレーカーを切る



感電の恐れがあります。

# 1. 特に注意していただきたいこと

安全にご使用いただくために必ずお守りください

## ⚠ 注意

リモコンが浴室の外に取り付けられていることを確認してください。



取付注意



故障や感電の恐れがあります。

フロントパネルは、はずさないでください。



接触禁止



感電やけがをする恐れがあります。

フィルターをはずしたまま運転をしないでください。



使用禁止

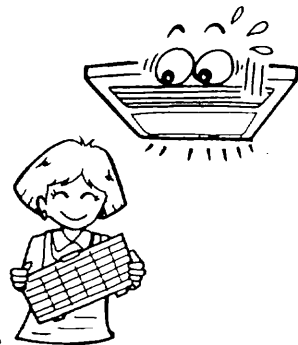

火災や故障の原因になります。

長期間使用している場合は、天井取付部などが傷んでいないか、確認してください。



取付確認



取付部などが傷んでいると、感電や機器の落下によりけが、火災の原因になります。

指定電圧以外では使用しないでください。



使用禁止

指定電圧	品番
交流 100V	BS - 656・BS - 656L

火災や感電の原因になります。

お掃除の際、フィルターや部品などの取り付けは、確実に行ってください。



取付注意



落下によりけがをする恐れがあります。

フロントパネルの吸込口、吹出口を洗濯物などでふさがないようにください。



ふさぐこと禁止

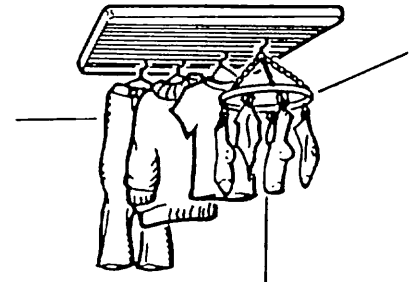

火災や故障の原因になります。

長時間、温風や涼風を身体に当てないでください。



使用禁止



脱水状態や体調悪化になる恐れがあります。

# お願い

## お願い

長時間使用しない場合は、分電盤のブレーカーを切っておいてください。



ブレーカーを切る



漏電や火災の恐れがあります。

雷が発生している時は、すぐに使用を中止し分電盤のブレーカーを切ってください。



ブレーカーを切る



故障の原因になります。

※雷が遠ざかったことを確認してから分電盤のブレーカーを入れてください。

一般家庭用以外の目的に使用しないでください。



使用禁止

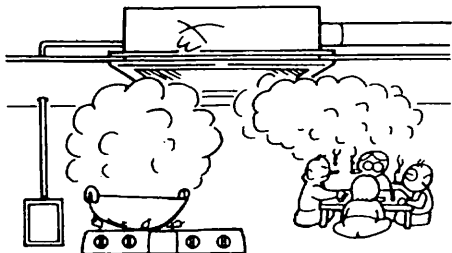

この商品は、浴室の換気・乾燥・暖房および衣類乾燥用です。業務用として使用しないでください。寿命が著しく短くなります。

また、食品・動植物・精密機器・美術品の乾燥に使用すると、それらの商品の品質が低下する恐れがあります。

入浴後は、換気運転を行ってください。



換気



水滴がついたまま長時間運転しないと故障の原因となります。

本体や物干し竿にぶら下がったり、異常に重いものを干さないでください。



禁止

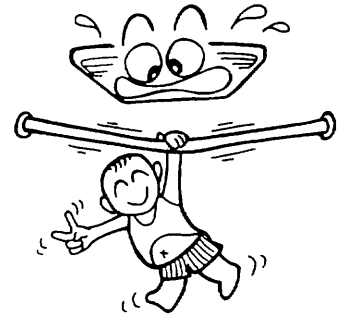

けがや故障の原因になります。

お手入れは、足元に注意し、手袋などで手を保護し、機械が確実に停止してから行ってください。すべりやすいスリッパなどをはいての作業や、不安定な台での作業、浴槽の縁や風呂のふたの上には乗らないでください。



注意



けがをすることがあります。

## 2. 使用前に・・・

### 特長と機能

乾燥	暖房	換気	涼風
----	----	----	----

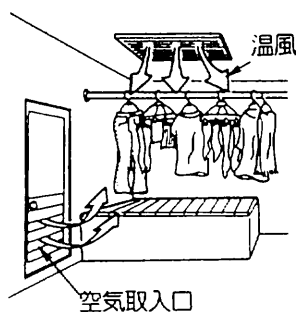

浴室を衣類乾燥機にして、洗濯物を吊して乾燥します。



浴室が寒い時、入浴前に浴室を暖めて快適に入浴できます。

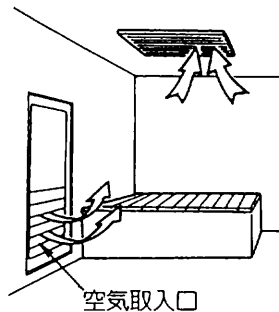

浴室を換気して乾燥させ、カビの発生などを防止します。



浴室が暑い時、入浴中に扇風機として使用し入浴を快適にします。

### 各部の名称とはたらき

#### 本体

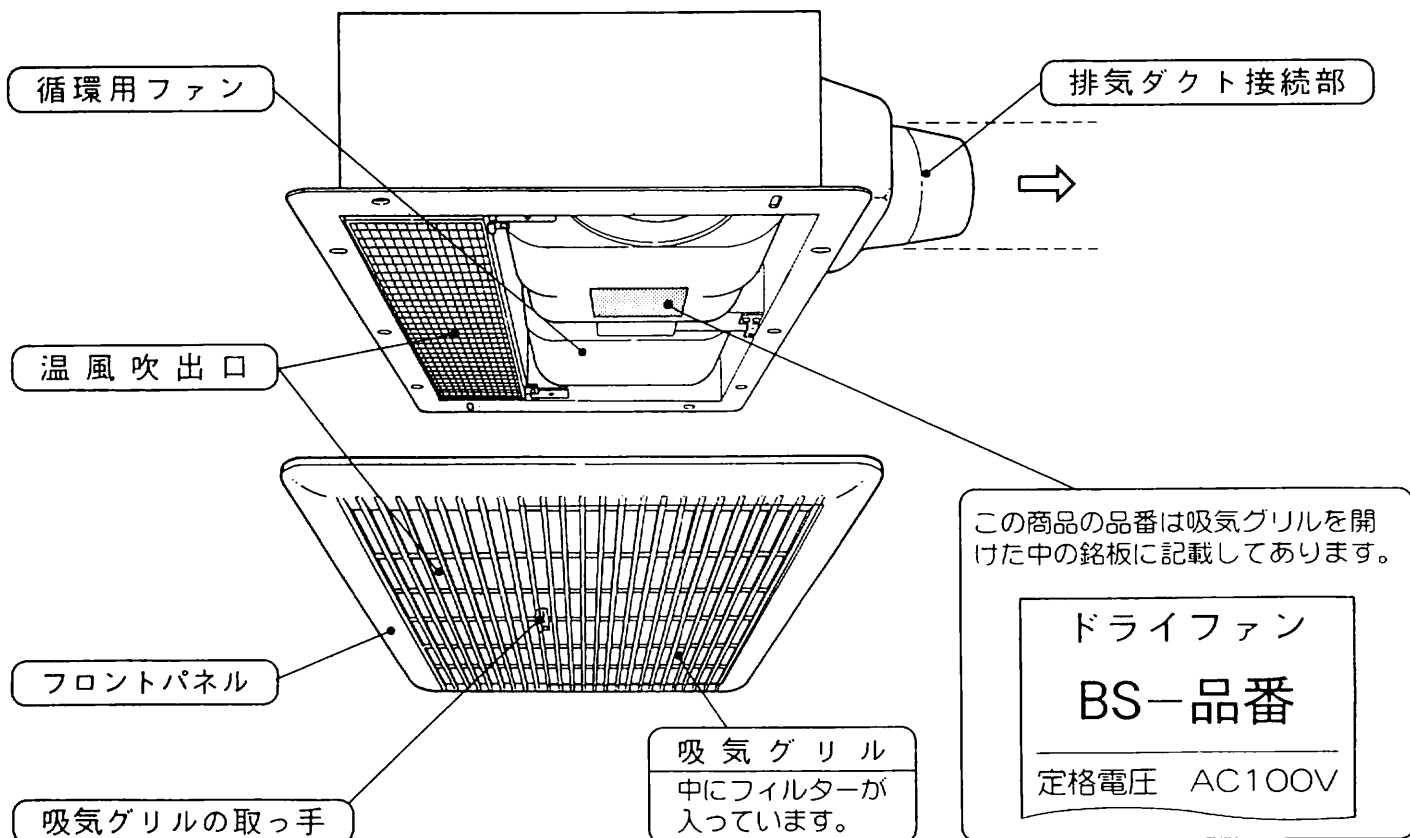

リモコン

品番 BS-656

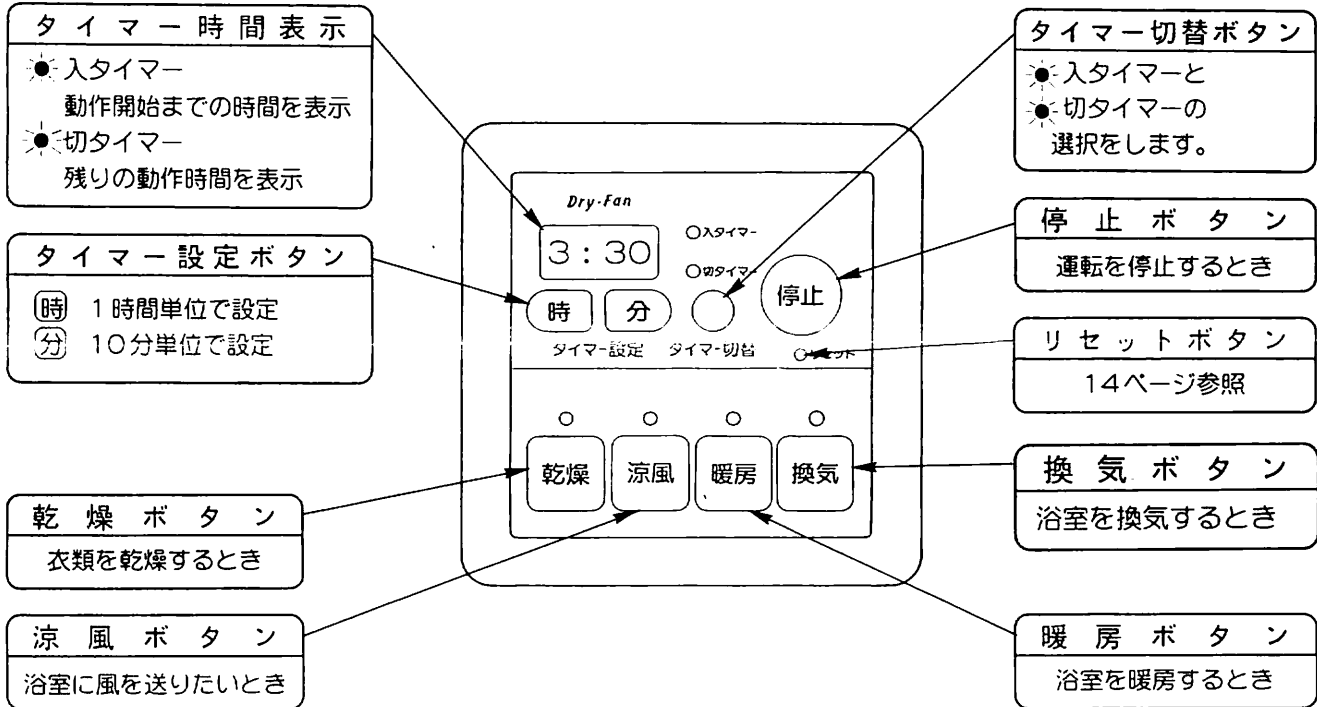

リモコン

品番 BS-656L

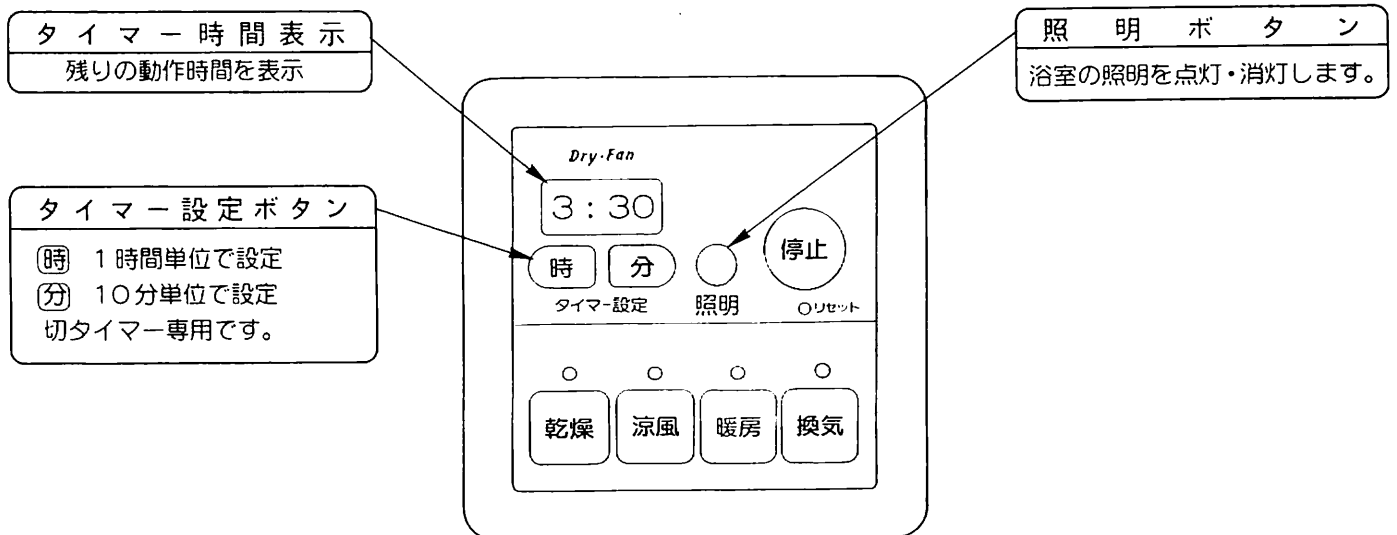



# 3. 使用方法

## 換気扇としての使い方

### ● 浴室の換気・乾燥をします。

1 リモコンの換気ボタンを押します。  
同時に運転が始まります。

2 タイマーを設定します。

3 タイマーが終わるか、停止ボタン  
を押すと運転が終了します。

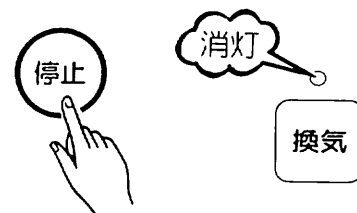
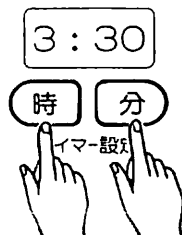
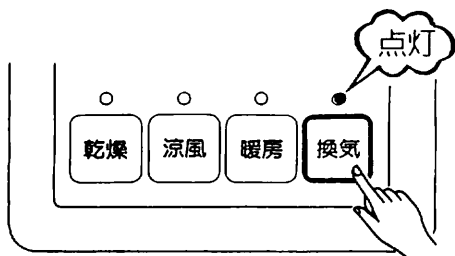

タイマー設定のしかた

●換気から暖房に切り替えた場合、ランプはすぐ切り替わりますが本体が動作するまで約15秒かかります。

### 浴室乾燥のしかた

- 浴そうにお湯または水のあるときは浴槽にふたをしてください。
- 換気運転を3時間以上行ってください。



### ご注意

- 換気時間は、浴室の種類、大きさ、季節によって異なります。
- 1日1回（3時間以上）換気運転を行ってください。
- 寒冷期に湯気をとるため換気をすると、湿気が結露して水滴になって落下することがあります。湯気を取るためには暖房することをおすすめします。
- 浴室乾燥は、床面などが一部乾きにくい場合があります。

### この機種は・・・

換気動作の時、浴室に設置してある本体並びに洗面所、便所も同時に排気します。  
乾燥・涼風動作のときも、洗面所、便所のグリルから同時排気します。

## ■タイマー設定とタイマー切替のしかた

### ●運転時間〈切タイマー〉の設定

○タイマー設定「時」「分」ボタンを押し運転時間を設定します。

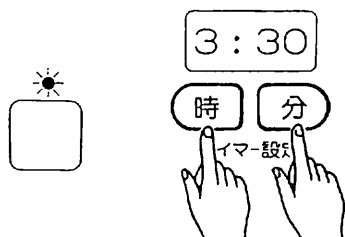

タイマー切替のある機種

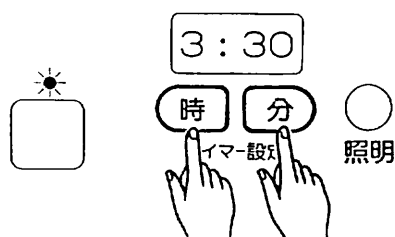

照明ボタンのある機種

### ●運転が始まるまでの時間〈入タイマー〉と運転時間〈切タイマー〉の設定

★タイマー切替のある機種（照明ボタンのある機種には設定されていません。）

- ①タイマー切替ボタンを押し「切タイマー」にします
- ②タイマー設定時「時」「分」ボタンを押し運転時間を設定します。
- ③タイマー切替ボタンを押し「入タイマー」にします。
- ④タイマー設定「時」「分」ボタンを押し運転時間開始までの時間を設定します。

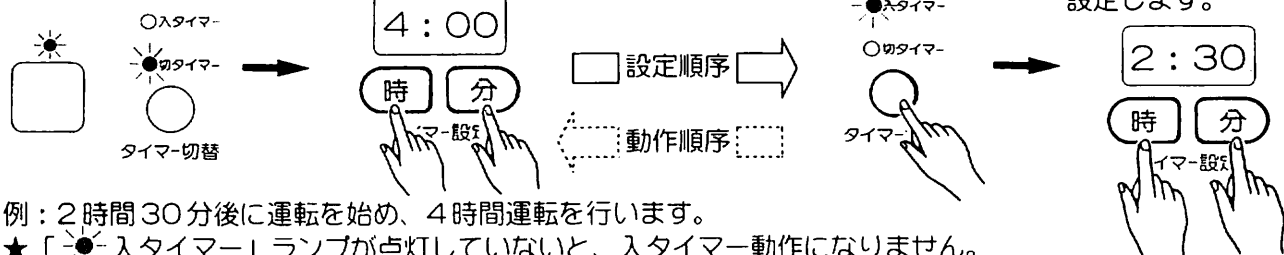

例：2時間30分後に運転を始め、4時間運転を行います。

★「入タイマー」ランプが点灯していないと、入タイマー動作になりません。

### ○ボタン操作と時間の動き

3 : 30

時 分  
タイマー設定

「時ボタン」は1時間単位で設定できます。  
1⇒2⇒3⇒4⇒……12⇒…

「分ボタン」は10分単位で設定できます。  
00⇒10⇒20⇒……50⇒…

★ボタンを1秒以上押し続けると、連続で変化します。

★タイマー時間表示は、1分ごとに残りの時間が表示されます。

### ○入・切タイマー切替のしかた

○入タイマー  
○切タイマー  
ボタンを押すごとに「入タイマー」と「切タイマー」が交互に切り替わります。



★「乾燥」「涼風」「暖房」「換気」ボタンを押すと最初は「切タイマー」になります。

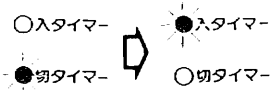

### ご注意

- タイマー時間の設定は、「乾燥」「涼風」「暖房」「換気」のモードごとに行ってください。
- タイマー時間表示は、「乾燥」「涼風」「暖房」「換気」ボタンを押すと前回設定した時間が表示されます。変更される場合は、タイマー設定ボタンを押し、設定しなおしてください。
- タイマー設定で00:00（タイマー無し）や連続運転の設定はできません。すべてタイマー動作になります。

# 3. 使用方法

## 乾燥機としての使い方

- 1 リモコンの乾燥ボタンを押します。同時に運転が始まります。

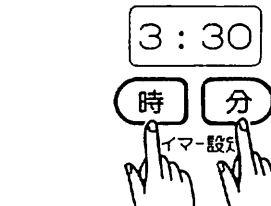
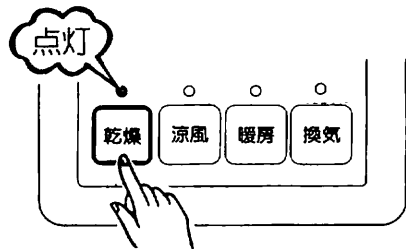

くわしいタイマーのセット方法は  
9ページを参照してください。

- 3 タイマーが終わるか、停止ボタンを押すと運転が終了します。



- 2回目以降は前回設定した乾燥時間を記憶しています。
- 乾燥から換気・暖房に切替えた場合、ランプはすぐ切り替わりますが本体が動作するまで約15秒かかります。



- 深夜電力（時間帯別電灯）などの低価格電力契約をされているお客様は、入タイマー（予約タイマー）で事前に契約時間から運転開始するように設定しておくことが可能です。（浴室照明ボタン付の機種は除く）
- ※時間帯別電灯制度については、各電力会社にお問い合わせください。

## 上手な衣類乾燥のしかた

- 洗たく物は十分（5分以上）脱水してください。



- 洗たく物に風が当たるように間隔を適度に開けてください。

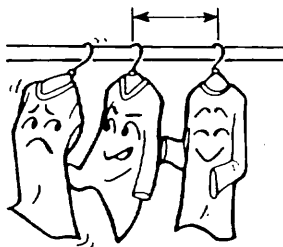

- 乾きにくい洗たく物（厚手の木綿類など）は温風吹出口の近くに吊してください。

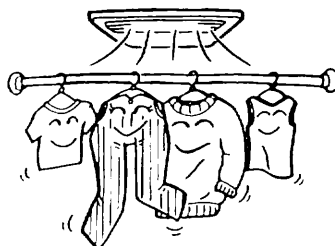

- 背丈の長い洗たく物は下の方が乾きにくいので、折り返して吊してください。

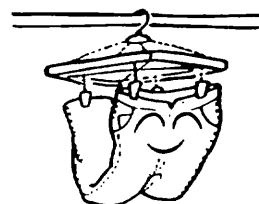

- 洗たく物の乾き具合により、途中で位置を入れ替えると効果的です。

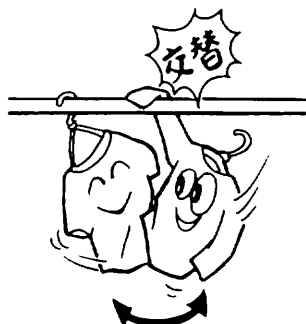

- 浴槽にはふたをしてください。



- 浴室内に水滴がある場合は、拭き取ると効果的です。



- 浴室のドアには必ず空気取り入れ口を設けてください。空気取り入れ口がない場合はドアを少しあけると良い場合があります。

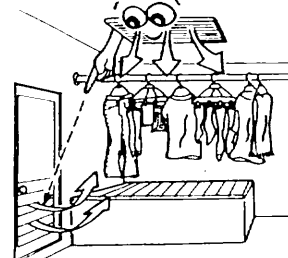

## 衣類乾燥時間の目安

### 衣類の重量と乾燥時間

浴室周辺温度：20℃ 浴室周辺湿度：60%

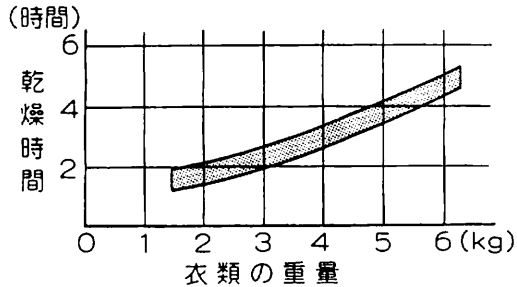

### 浴室周辺温度の変化と乾燥時間

洗たく物の重量：5kg 浴室周辺湿度：60%

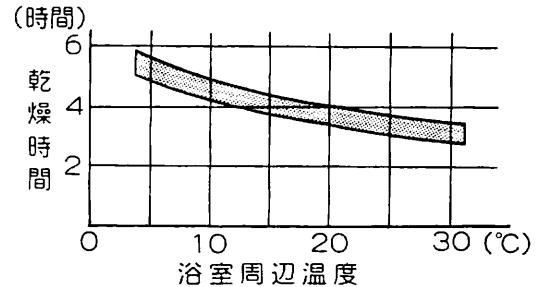

- 上記乾燥時間グラフは洗たく物を5分間脱水、浴室内は水滴のない乾燥状態で、浴室の広さは、一坪浴室（1.6×1.6×2.18）の広さの時の目安です。
- 乾燥時間は、季節、室温、浴室の種類・材質・形状、浴室内の乾燥状態、洗たく物の種類、脱水状態、洗たく物の吊る位置などによって変化します。

## 洗たく物の乾燥範囲

- 洗たく物を乾燥させる場合は、右図の乾燥空間内に干してください。乾燥空間の外では、乾燥時間が長くなります。

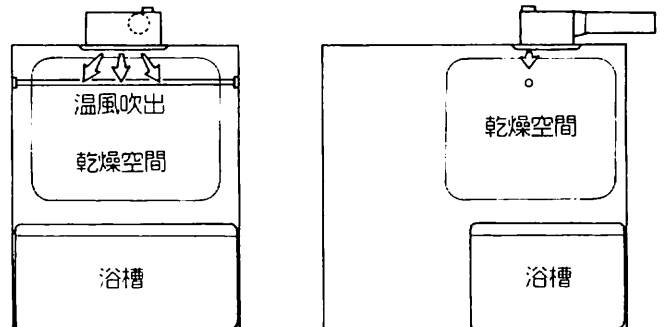

## 涼風機としての使い方

1 リモコンの涼風ボタンを押します。 2 タイマーを設定します。

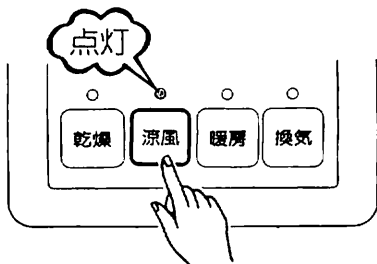

3:30

時 分



くわしいタイマーのセット方法は9ページを参照してください。

3 タイマーが終わるか、停止ボタンを押すと運転が終了します。



- 2回目以降は前回設定した涼風時間を記憶しています。
- 涼風から換気・暖房に切替えた場合、ランプはすぐ切り替わりますが本体が動作するまで約15秒かかります。

# 3. 使用方法

## 暖房機としての使い方

- 冬場など浴室が冷えているとき、浴室を暖めます。

1 リモコンの暖房ボタンを押します。2 タイマーを設定します。  
同時に運転が始まります。

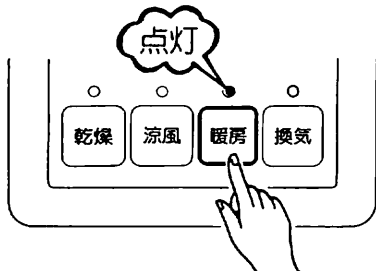

3 : 30



くわしいタイマーのセット方法は  
9ページを参照してください。

3 タイマーが終わるか、停止ボタン  
を押すと運転が終了します。



- 2回目以降は前回設定した暖房時間を記憶しています。
- 暖房から換気動作に切替えた場合、ランプはすぐに切替わりますが本体が動作するまで約15秒かかります。



- 浴室が冷えきっている時は、入浴される約30分前から予備暖房することをおすすめします。
- 入タイマー（予約タイマー）で、事前に暖房開始時間を設定しておくことができます。  
（浴室照明ボタン付きの機種は除く）
- 浴室がモヤモヤしている場合、暖房運転をするとモヤモヤがなくなります。

### ご注意

- 天井からの温風吹き出し方式ですので、足元が寒く感じる場合があります。
- 入浴中に暖房した場合、温風が直接身体にあると肌寒く感じる場合があります。
- 浴室の種類、大きさ、季節によって暖房効果は異なります。
- 暖房運転での室温設定はできません。

## 浴室照明ボタンの使い方（品番 BS-656L）

- 照明ボタンを押すごとに浴室の照明が「点灯」「消灯」と交互に切り替わります。

### ご注意

- 使用する電球は、照明器具で指定しているワット数以下の電球をご使用ください。
- 照明ボタンを押しても浴室照明が点灯しない場合は、電球が切れていないか確認し、切れている場合は交換してください。

# 4. 点検・お手入れなど

## お手入れ

- お手入れの前には、必ずブレーカーを切り、停止していることを確認してください。

### フロントパネル・リモコンのお手入れ

軽くはたくか掃除機でほこりを吸い取ってください。  
汚れがひどい場合は、中性洗剤を浸した布で拭き取り、洗剤が残らないようによく拭き取ってください。

○アルコール、ベンジン、シンナー、みがき粉、化学雑巾、化学洗剤などは使わないでください。

機器及びリモコンの色、表示ステッカーの文字が消える原因になります。

○リモコンは、故意に水や洗剤などをかけないでください。

リモコン内部の電気部品の故障の原因になります。

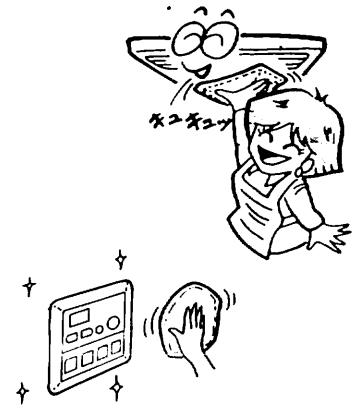

### フィルターのお手入れ

運転効率を保つため、フィルターのお手入れは定期的に（1ヶ月に1回程度）行ってください。

- ① 吸気グリルの取っ手を押して①、フックを外す。②
- ② 吸気グリルを少し横にスライドさせて③、本体から取り外す。

○吸気グリルを落とさないよう注意してください。  
○吸気グリルをはずすとき無理な力を加えないでください。

機器損傷の原因になります。

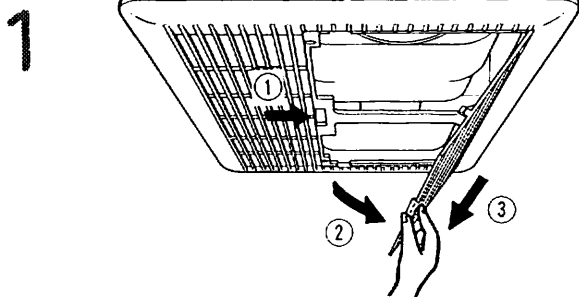

- フィルターについているホコリを掃除機を使って吸い取る。

○汚れのひどい場合は、ぬるま湯か石けん液に浸してから軽く洗って乾かしてください。

○フィルターはよく乾かしてから取り付けてください。

○フィルターは火であぶって乾かさないでください。

機器の故障やフィルター損傷の原因になります。

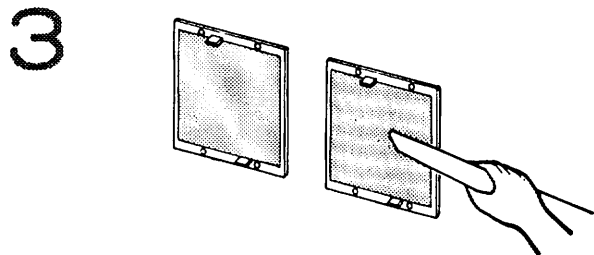

- フィルターの取っ手を持って、フィルターを取り外す。

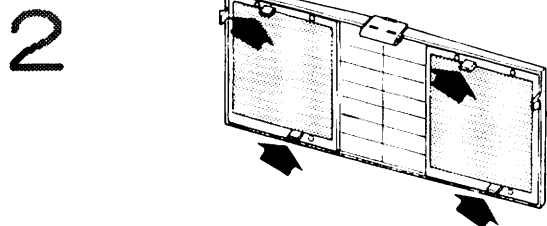

- フィルター及び吸気グリルの取り付けは、取り外しの逆の手順で行ってください。

○フィルターのお手入れの際は、顔・足元に十分注意してください。また、吸気グリル・フィルターを落とさないように注意してください。

破損する恐れがあります。

4

# 4. 点検・お手入れなど

## 故障と思われたら・・・

● 故障と思われたら、症状に応じて次のことを点検・処置してください。

症 状	★点検していただきたいこと・☆処置方法	参照ページ
リモコンが異常だと思われたら	☆リセット操作をしてください。	14
リモコンを操作しても動かない (ランプが点灯しない)	★停電していませんか？ ★分電盤のブレーカーが落ちていませんか？ ☆リセット操作をしてください。	14
停止ボタンを押しても停止しない	☆リセット操作をしてください。	14
乾燥ランプが点滅している (停電報知)	☆停止ボタンを押してください。(停電すると点滅します)	14
洗たく物の乾きが悪い	★フィルターが目詰まりしていませんか？ ★洗たく竿が適正な位置についていますか？ ★「上手な衣類乾燥のしかた」を参照して点検してください。	10
換気しない 浴室の乾きが悪い	★フィルターが目詰まりしていませんか？ ★「浴室乾燥のしかた」を参照して点検してください。	9
運転時異常な音や振動がする	★フロントパネル、吸気グリル、フィルターがはずれかかっていますか？	13
運転開始または停止時ミシッと音がする	★フロントパネルなどが温度変化で膨張し、相手部品とこすれる音で性能上問題ありません。	
タイマー表示部で数字が点滅している。(異常報知)	11 ★フィルターの掃除後、リセット操作をしてください。	14
■機器に不具合が生じると、リモコンのタイマー表示部に2桁の数字が点滅します。	表示 22 ☆リセット操作をしてください。	14
	33	
	44	
	55	
	66	
77		
浴室照明が点灯しない	☆電球が切れていないか確認し、切れている場合は交換してください。上記の処置をしても点灯しない場合はリセット操作をしてから再度照明ボタンを押してください。	12
品番 BS-656L		

● 以上のことをお調べになっても、なお異常のある時や、わからないことのある場合はお買い求めの販売店、または弊社までご連絡ください。

不完全な処置は事故の原因となりますので、修理は絶対にお客様自身でなさらないでください。

### リセット操作について

- ①リモコンのリセット穴に先の細いもの(楊枝など)を入れ、中のリセットボタンを押すと乾燥ランプが点滅します。
- ②停止ボタンを押すと乾燥ランプが消灯します。
- ③再度それぞれの使用方法に従い操作をし、正常に動作するか確認してください。
- リセットボタンを押すと、乾燥・涼風・換気の各タイマー時間は3時間になり、暖房のタイマー時間は1時間になります。また入タイマー時間は各モードとも4時間になります。各モードにて設定しなおしてください。

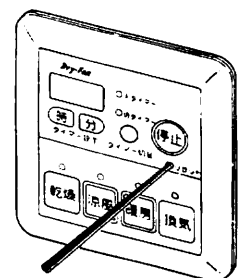

# アフターサービス

## サービスのお申し込み

- 14ページの「故障と思われたら・・・」をご覧ください、もう一度確認してください。
- 確認後も不都合な時、またはご不明な点がある場合は、自分で修理せずにお買い求めの販売店、または弊社までご連絡ください。

なお、ご連絡のさいは下記事項をお知らせください。

1. 品名 : 浴室換気・乾燥・暖房機
2. 品番 : 表紙 (⇒の品番です) 及び、本体の吸気グリルを開けた中の銘板に記載してあります。

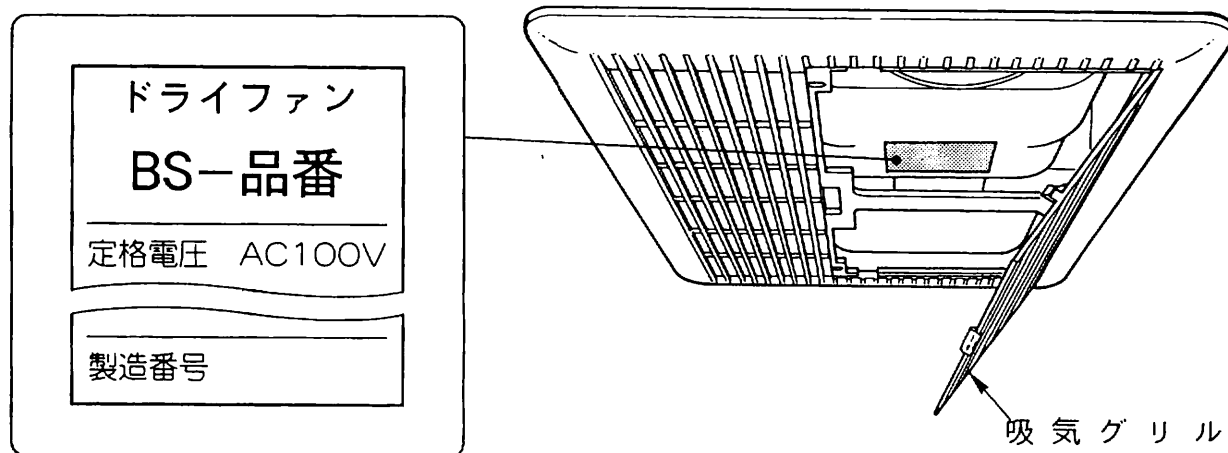

3. 故障または異常の内容 (できるだけ詳しくお知らせください)
4. ご住所・お名前・電話番号・道順 (できるだけ詳しくお知らせください)

## 保証・修理について

- 保証書に記載されているように、機器の故障については、一定期間・一定条件のもとに修理いたします。保証書を紛失されますと、無料修理期間であっても修理費をいただくことがありますので、大切に保管してください。
- 無料修理期間経過後の修理については、お買い求めの販売店、または弊社にご相談ください。修理によって性能が維持できる場合は、修理 (有料) いたします。

## 補修用性能部品の最低保有期間

- 補修用部品の最低保有期間は、当製品の製造打ち切り後6年です。この期間は通商産業省の指導によるものです。その後の修理は補修用性能部品がなく、修理できない場合がありますのでご了承ください。性能部品とは、その製品の機能を維持するために必要な部品です。



# 5.仕 様

品 名	浴室換気・衣類乾燥・暖房機	
品 番	BS-656	BS-656L
適合浴室照明電力 (W)		200以下
質 量 (kg)	6.7	
電 圧	AC100V 50/60Hz	
定格消費電力 (W)	乾 燥	1300/1320
	暖 房	1300/1320
	涼 風	45/50
騒 音 (dB (A))	乾 燥	44/45
	暖 房	44/45
	涼 風	44/45

# 保証書

品名	浴室換気・乾燥・暖房機	品番		製造 番号	
----	-------------	----	--	----------	--

このたびは当社製品をお買い上げいただきましてありがとうございます。  
この保証書はお客様の正常な使用状態において万一、機器本体が故障した場合には、本書の記載内容で無料修理を行うことを約束するものです。

**（無料修理規定）**

- 1.取扱説明書、施工説明書に従った正常な使用状態で、下記保証期間中に故障した場合には、お買い上げの販売店、弊社または代行店が無料修理致します。
- 2.保証期間内に故障し、無料修理を受ける場合は、お買い上げの販売店または、弊社にご依頼のうえ、本書をご提示ください。  
なお、離島および離島に準ずる遠隔地への出張修理を行った場合には、出張に要する実費を申し受けます。
- 3.ご転居の場合は、事前にお買い上げの販売店にご相談ください。
- 4.ご贈答品で、本保証書に記入してあるお買い上げの販売店に修理が依頼できない場合には、弊社にご相談ください。
- 5.本書は日本国内においてのみ有効です。(This warranty is valid only in Japan.)
- 6.本書は再発行致しませんので、紛失しないよう大切に保管してください。
- 7.保証期間内でも次の場合には有料修理になります。
  - (イ) 使用上の誤りおよび不当な修理や改造による故障および損傷。
  - (ロ) お買い上げ後、取付場所の移動・落下などによる故障および損傷。
  - (ハ) 火災、塩害、地震、風水害、煤煙、腐食性などの有害ガス、ほこり、落雷、異常気象、ねずみ・鳥・くも・昆虫類の侵入およびその他の天災、地変による故障および損傷。
  - (ニ) 施工説明書および取扱説明書などに指示する方法以外の工事設計または取付工事などが原因で生じた不具合、故障および損傷。
  - (ホ) 業務用の場所などでご使用になられた場合。
  - (ヘ) 車両、船舶に備品として搭載された場合に生じた故障および損傷。
  - (ト) 樹脂仕上、錆など設計仕様の範囲内の感覚的な現象の場合。
  - (チ) 機器に表示してある電源、電圧以外の電源、電圧で使用された場合。
  - (リ) 本書の提示がない場合。
  - (ヌ) 本書にお買い上げの年月日、お客様名、販売店名の記入捺印のない場合、あるいは字句を書き替えられた場合。
  - (ル) 消耗部品の取替および保守などの費用。

お 客 様	お名前	☎
	ご住所 〒	
保証期間	お買い上げ 年 月 日から 1年間 (但し、BLマーク付は2年間)	
販 売 店	店 名	☎
	住 所 〒	

※この保証書は本書に明示した期間、条件のもとにおいて無料修理をお約束するものです。従って、この保証書によってお客様の法律上の権利を制限するものではありませんので、保証期間経過後の修理などについてご不明の場合は、お買い上げの販売店または弊社にお問い合わせください。

※保証期間経過後の修理、補修用性能部品の保有期間について詳しくはアフターサービス欄をご覧ください。



〒333 埼玉県川口市前上町18番20号  
TEL.048(266)3311☎ FAX.048(266)3792