

Dry·Fan

浴室換気・乾燥・暖房機

取扱説明書

保証書付

このたびは浴室換気・乾燥・暖房機をお買い上げいただき、まことにありがとうございます。
ご使用前に、この取扱説明書を必ずよく読み、十分に理解したうえで正しくご使用ください。

品番

BS-300

- この取扱説明書は、お使いになる方がいつでも見られる場所に、必ず保管しておいてください。
- 保証書は、記載してあるお買い上げ日・販売店名・保証内容などをよく確認し、大切に保管しておいてください。
- この取扱説明書を紛失された場合や、ご不明な点があればお買い求めの販売店または、弊社にお問い合わせください。

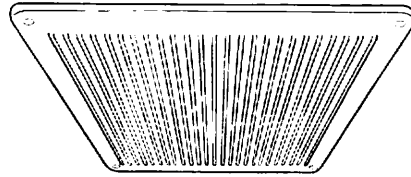

お客様用

MAX MAXSHINWA

もくじ

1. 特に注意していただきたいこと

安全にご使用いただくために必ずお守りください……	1
お願い……	4

2. 使用前に・・・

特長と機能……	5
各部の名称とはたらき（本体）……	5
（リモコン）……	6

3. 使用方法

換気扇としての使い方……	7
タイマー設定とタイマー切替のしかた……	8
乾燥機としての使い方……	9
上手な衣類乾燥のしかた……	9
衣類乾燥時間の目安……	10
洗たく物の乾燥範囲……	10
涼風機としての使い方……	10
暖房機としての使い方……	11

4. 点検・お手入れなど

お手入れ……	12
故障と思われたら・・・……	13
リセット操作について……	13
アフターサービス……	14

5. 仕様………15

保証書………裏表紙

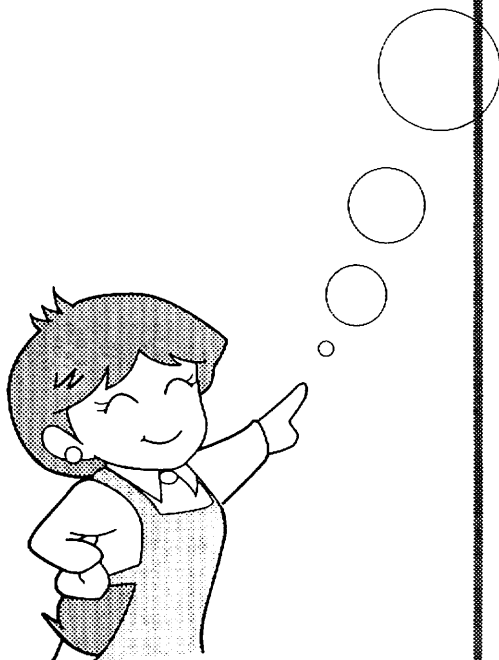



1. 特に注意していただきたいこと





安全にご使用いただくために必ずお守りください。

- ご使用前に、この事項を必ずお読みのうえ、正しくご使用ください
- この項に示した注意事項は安全に関する重大な内容を記載していますので、必ずお守りください。
- ここでの『人』とは、使用者のみでなく、ご家族、来客者および購入者から機器を譲渡された人も含みます。

● 表示の意味は、次のとおりになっています。

● 図記号の意味は、次のとおりになっています。

 警告	誤った取扱をすると死亡または、重傷などを負う可能性が想定される内容が記載されています。
 注意	誤った取扱をすると人が障害を負うか、物的損害の発生が想定される内容が記載されています。

	「 禁 止 」を表します
	「 分 解 禁 止 」を表します
	「 接 触 禁 止 」を表します
	「 必ず行うこと 」を表します
	「 D種接地工事によるアース線を必ず接続すること 」を表します

警告

内釜式風呂を設置した浴室では使用できません。



使用禁止

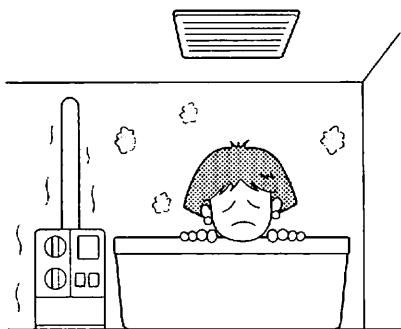

排気ガスが浴室内に逆流し、一酸化炭素中毒をおこすことがあります。

運転中に機器から異常音や異臭が感じられたら、使用を中止し分電盤のブレーカーを切ってください。



使用禁止

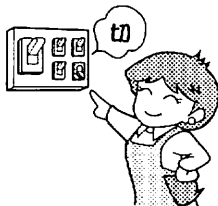

異常のまま運転を続けると火災や感電の原因になることがあります。

※原因がわからない場合は、お買い上げの販売店または弊社へご連絡ください

修理技術者以外の方は、絶対に分解したり修理・改造は行わないでください。



分解・修理禁止



火災・感電・けがの原因となります。修理はお買い上げ販売店または、メーカー指定のお客さま相談窓口にご相談ください。

アースをD種接地工事に基づいて確実に取り付け、専用の漏電遮断器を設置してください。



D種接地工事によるアース線を必ず接続すること



故障や漏電のときに感電する恐れがあります。※アースや漏電遮断器を取り付ける電気工事は販売店にご相談ください。

警告

ドライクリーニング油、ベンジンやシンナー、ガソリンなどの付着した衣類は、洗濯後でも絶対に乾燥しないでください。



乾燥禁止

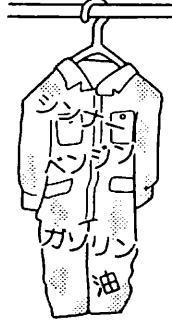

油の酸化熱による自然発火や、引火することがあります。

本体やリモコンに直接水やお湯、かび取り剤等をかけないでください。



水かけ禁止



ショートや感電することがあります。

取付工事並びに電気工事は、お買い上げの販売店、または専門業者に依頼してください。



取付注意



取り付けが不完全な場合は、感電や機器の落下によりけが、火災の原因になります。

指定電圧以外では使用しないでください。



使用禁止

指定電圧

AC100V

火災や感電の原因になります。

注意

本体が浴室に確実に取り付けられていることを確認してください。



取付注意

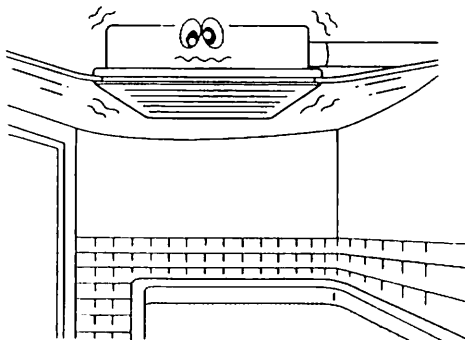

落下によりけがをする恐れがあります。

お掃除は分電盤のブレーカーを切ってから行ってください。(ぬれた手で入/切しないでください。)



ブレーカーを切る

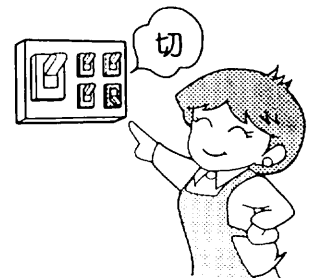

感電の恐れがあります。

1. 特に注意していただきたいこと

安全にご使用いただくために必ずお守りください。

⚠ 注意

リモコンが浴室の外に取り付けられていることを確認してください。



取付注意



故障や感電の恐れがあります。

フロントパネルをはずしてファンやヒーターに触れたり、指や棒を入れないでください。



接触禁止

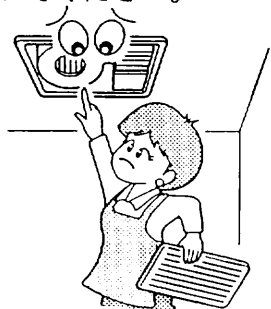

感電、けが、やけどの恐れがあります。

フィルターをはずしたまま運転をしないでください。



使用禁止

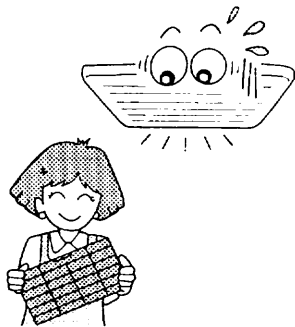

火災や故障の原因になります。

長期間使用している場合は、天井取付部などが傷んでいないか、確認してください。



取付確認



取付部などが傷んでいると、感電や機器の落下によりけが、火災の原因になります。

お掃除の際、フィルターや部品などの取り付けは、確実に行ってください。



取付注意



落下によりけがをする恐れがあります。

フロントパネルには、洗濯物などを直接かけないでください。



ふさぐこと禁止

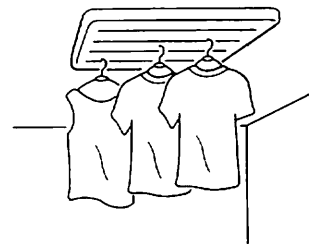

感電、故障やけがの原因になります。

長時間、温風や涼風を身体にあてないでください。特に次のような方が使用する場合は、まわりの人が注意してあげてください。



使用禁止

- ・乳幼児、お年寄り、病人など自分の意志で身体を動かさない方
- ・皮膚の弱い方
- ・疲労の激しい方、深酒された方

脱水状態や体調悪化になる恐れがあります。

お願い

お願い

長時間使用しない場合は、分電盤のブレーカーを切っておいてください。



ブレーカーを切る

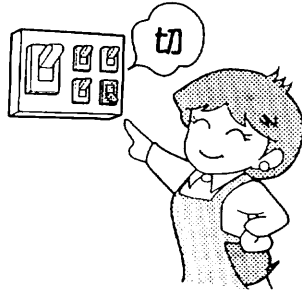

漏電や火災の恐れがあります。

雷が発生している時は、すぐに使用を中止し分電盤のブレーカーを切ってください。



ブレーカーを切る



故障の原因になります。

※雷が遠ざかったことを確認してから分電盤のブレーカーを入れてください。

一般家庭用以外の目的に使用しないでください。



使用禁止

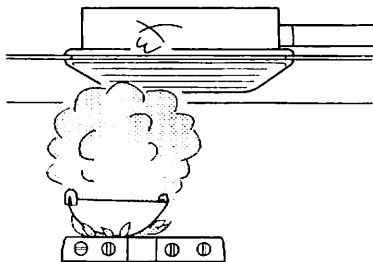

この商品は、浴室の換気・乾燥・暖房および衣類乾燥用です。業務用として使用しないでください。寿命が著しく短くなります。

また、食品・動植物・精密機器・美術品に使用するとこれらの商品の品質が低下する恐れがあります。

入浴後は、換気運転を行ってください。



換気



水滴がついたまま長時間運転しないと故障の原因となります。

本体や物干し竿にぶら下がったり、異常に重いものを干さないでください。



禁止



けがや故障の原因になります。

お手入れは、足元に注意し、手袋などで手を保護し、機械が確実に停止してから行ってください。すべりやすいスリッパなどをはいての作業や、不安定な台での作業、浴槽の縁や風呂のふたの上には乗らないでください。



注意



けがをすることがあります。

2. 使用前に…

特長と機能

乾燥	暖房	換気	涼風
----	----	----	----

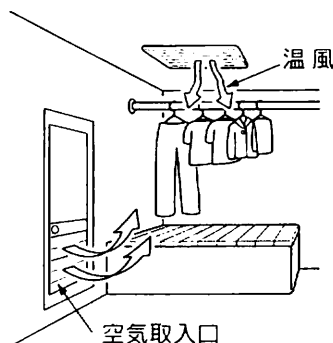

浴室を衣類乾燥室にして、洗濯物を吊して乾燥します。

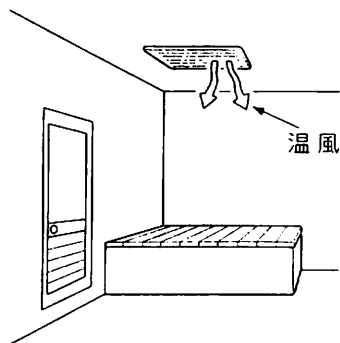

浴室が寒い時、入浴前に浴室を暖めて快適に入浴できます。

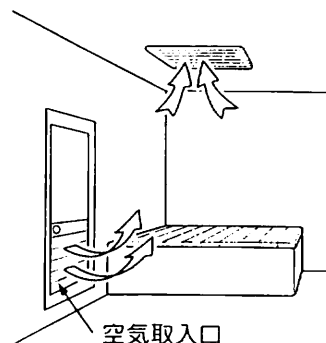

浴室を換気して乾燥させ、カビの発生などを防止します。



浴室が暑い時、入浴中に扇風機として使用し入浴を快適にします。

- 空気取入口がない場合は、ドアを少しあけてください。
- くわしい使用方法は、各項目をご参照ください。

各部の名称とはたらき

本体

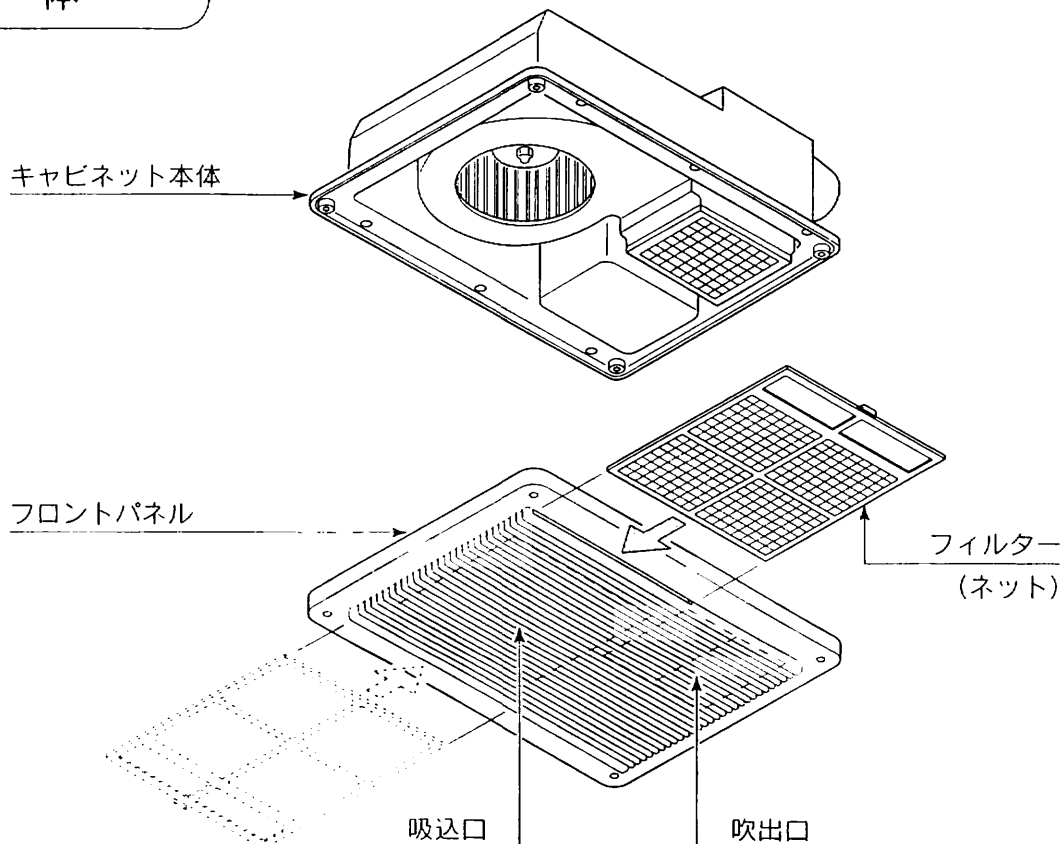

リモコン

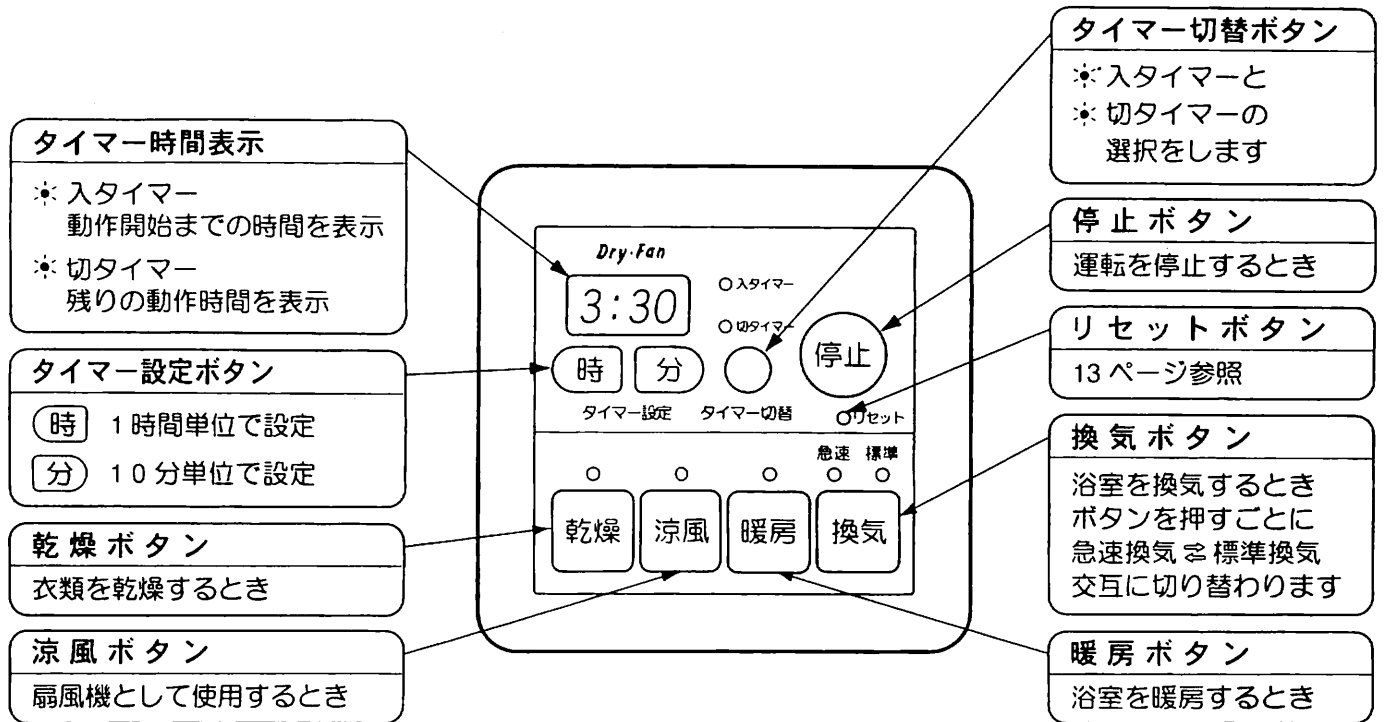

初めて電源を入れる場合

- 分電盤の乾燥機のブレーカーを入れてください。乾燥ランプが点滅します。
このとき、ファンが約30秒間だけ回ります。
- 停止ボタンを押してください。乾燥ランプが消えます。
この状態で各運転ボタンを押して使用開始してください。

3. 使用方法

換気扇としての使い方

● 浴室の換気・乾燥をします。

1 リモコンの換気ボタンを押します。
換気運転が始まります。

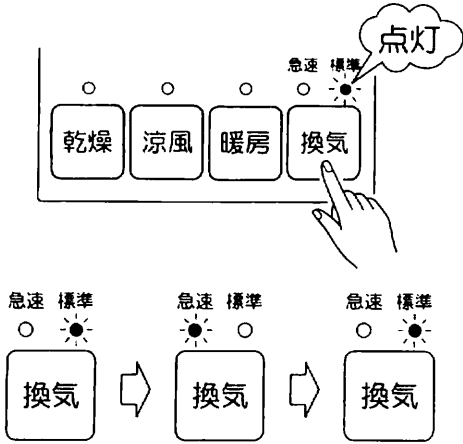

換気ボタンを押すごとに
急速換気・標準換気が切り替わります。

2 タイマーを設定します。

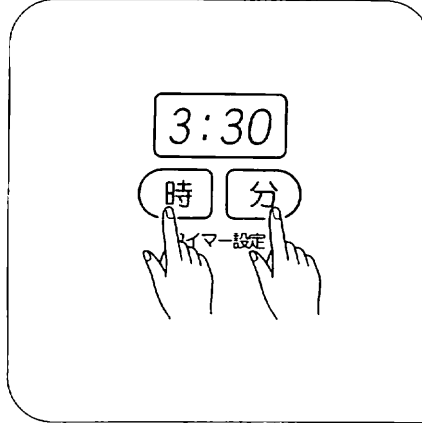

3 タイマーが終わるか、停止ボタンを押すと運転が終了します。

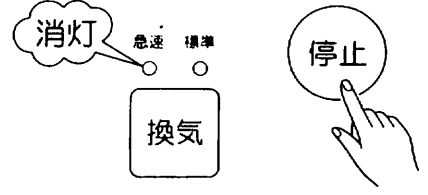

タイマー設定のしかた



- 「急速」運転で換気を行うと、早く浴室の換気が行えます。
- 「標準」運転で換気を行うと、静かな状態でご使用いただけます。

浴室乾燥のしかた

- 浴槽に、お湯または水のあるときは浴槽にふたをしてください。
- 換気運転を3時間以上行ってください。



ご注意

- 換気時間は、浴室の種類、大きさ、季節によって異なります。
- 1日1回以上、換気運転を行ってください。
- 浴室乾燥は、床面などが一部乾きにくい場合があります。

タイマー設定とタイマー切替のしかた

● 運転時間〈切タイマー〉の設定

○タイマー設定「時」「分」ボタンを押し、運転時間を設定します。

「乾燥」「涼風」「暖房」「換気」の各ボタンを押すと、最初は「切タイマー」になります。

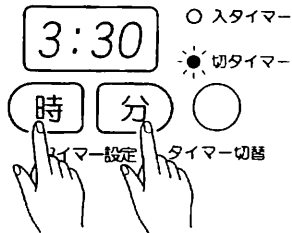

時 「時」ボタンは1時間単位で設定できます。
1⇒2⇒3⇒4⇒……12⇒0⇒1…

分 「分」ボタンは10分単位で設定できます。
00⇒10⇒20⇒……50⇒00⇒…

※ボタンを1秒以上押し続けると、連続で変化します。

※0:00時間の設定はできません。

12:50の次に「時」ボタンを押すと0:10になります。

● 運転が始まるまでの時間〈入タイマー〉(予約タイマー)の設定

予約したい機能のボタンを押します。「乾燥」「涼風」「暖房」「換気」の各ボタンを押すと、最初は「切タイマー」になります。

タイマー切替ボタンを押し、「入タイマー」にします。

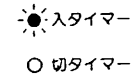

ボタンを押すごとに「入タイマー」と「切タイマー」が交互に切り替わります。「入タイマー」が点灯していないと、入タイマー動作になりません。

タイマー設定「時」「分」ボタンを押し、運転開始までの時間を設定します。



■ タイマー動作の説明とご注意

- タイマー表示は残り時間を1分ごとに減算して表示します。(時刻表示ではありません。) 設定と同時にカウントし始め、停止後再度運転すると、前回設定した時間に戻ります。
- 入タイマー(予約タイマー)は、設定時間(待ち時間)が満了すると、あらかじめ記憶している切タイマーの設定時間に、自動的に切り替わり、運転が始まります。
- タイマー時間は、「乾燥」「暖房」「涼風」「換気」の各運転動作ごとに記憶しますから、別々に設定してください。
- 各運転動作は、全て切タイマーで停止し、連続運転はできません。

3. 使用方法

乾燥機としての使い方

1 リモコンの乾燥ボタンを押します。2 タイマーを設定します。

3 タイマーが終わるか、停止ボタンを押すと運転が終了します。

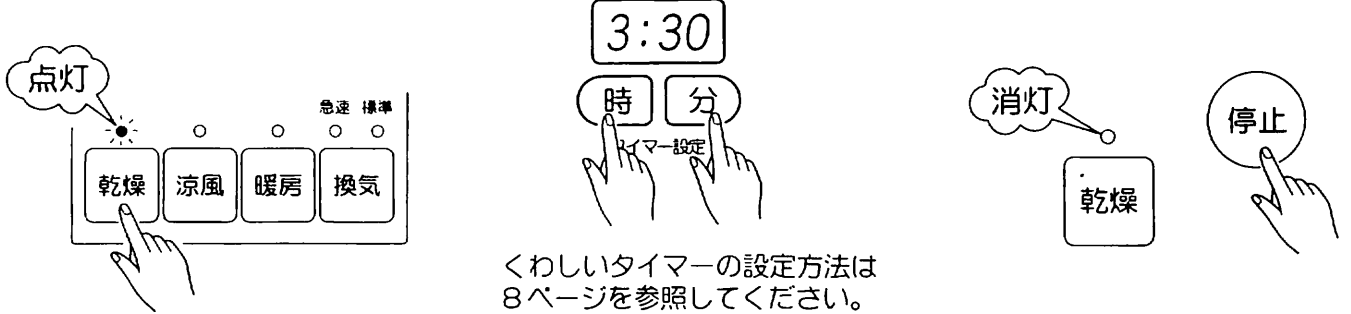

くわしいタイマーの設定方法は8ページを参照してください。

● 2回目以降は前回設定したタイマー時間を記憶しています。



■ 深夜電力（時間帯別電灯）などの低価格電力契約をされているお客様は、入タイマー（予約タイマー）で事前に契約時間から運転開始するように設定しておくことが可能です。
※時間帯別電灯制度については、各電力会社にお問い合わせください。

上手な衣類乾燥のしかた

● 洗たく物は十分（5分以上）脱水してください。



● 洗たく物に風が当たるように間隔を適度にあけてください。

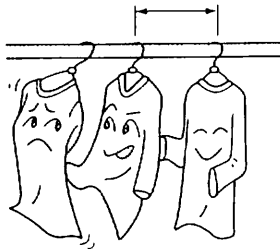

● 乾きにくい洗たく物（厚手の木綿類など）は温風吹出口の近くに吊してください。

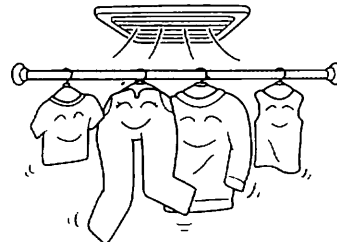

● 背丈の長い洗たく物は下の方が乾きにくいので、折り返して吊してください。

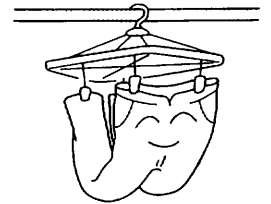

● 洗たく物の乾き具合により、途中で位置を入れ替えると効果的です。

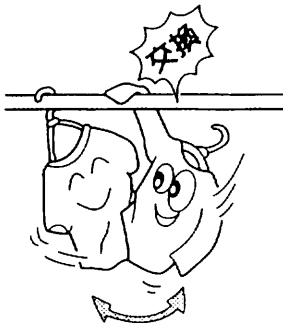

● 浴槽にはふたをしてください。

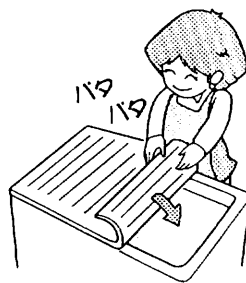

● 浴室に水滴がある場合は、拭き取ると効果的です。



● 浴室のドアには必ず空気取入口を設けてください。空気取入口がない場合は、ドアを少しあけると良い場合があります。

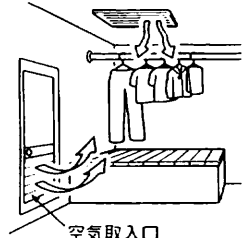

衣類乾燥時間の目安

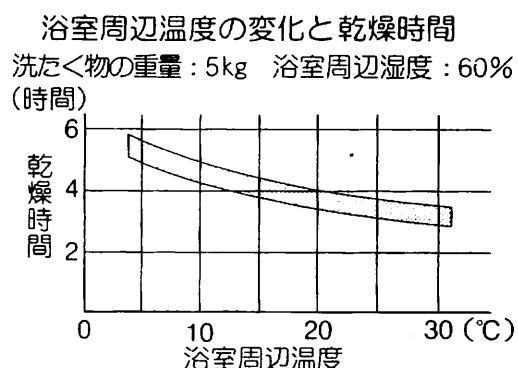
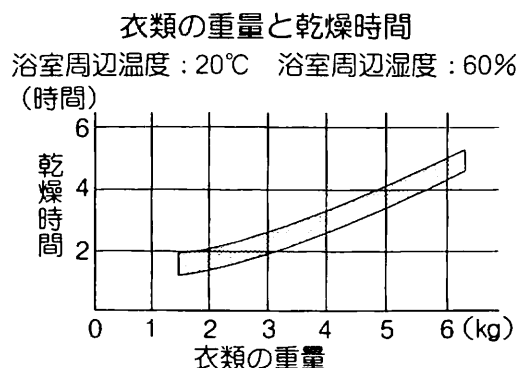

- 上記乾燥時間グラフは、洗たく物を2槽式洗濯機の脱水機にて5分間脱水、浴室には水滴のない乾燥状態で、浴室の広さは、一坪浴室 (1.6 × 1.6 × 2.18m) の広さの時の目安です。
- 乾燥時間は、乾燥度97%迄の所要時間です。
- 乾燥時間は、季節、室温、浴室の種類・材質・形状、浴室内の乾燥状態、洗たく物の種類、脱水状態、洗たく物の吊る位置などによって変化します。

洗たく物の乾燥範囲

- 洗たく物を乾燥させる場合は、右図の乾燥空間内に干してください。
乾燥空間の外では、乾燥時間が長くなります。

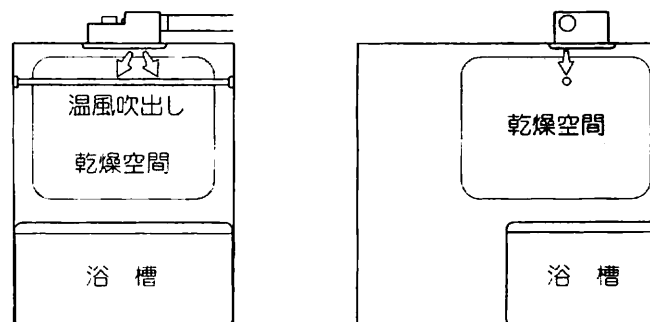

涼風機としての使い方

- 1 リモコンの涼風ボタンを押します。 2 タイマーを設定します。
涼風運転が始まります。

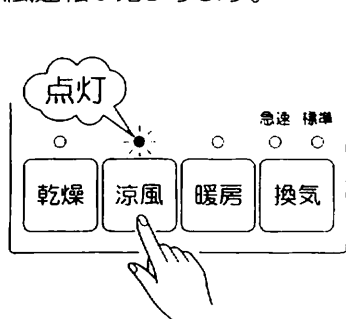

くわしいタイマーの設定方法は
8ページを参照してください。

- 3 タイマーが終わるか、停止ボタンを押すと運転が終了します。

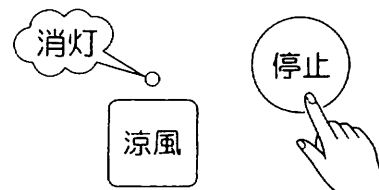

- 2回目以降は前回設定したタイマー時間を記憶しています。

3.使用方法

暖房機としての使い方

- 冬場など浴室が冷えているとき、事前に浴室を暖めます。

1 リモコンの暖房ボタンを押します。 2 タイマーを設定します。
暖房運転が始まります。

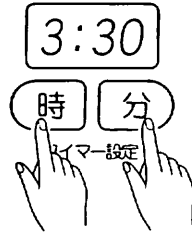
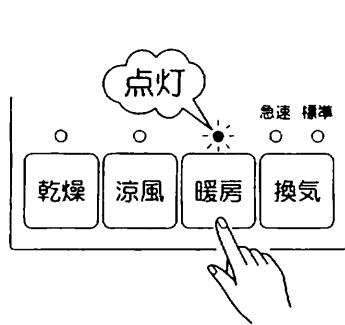

3 タイマーが終わるか、停止ボタンを押すと運転が終了します。

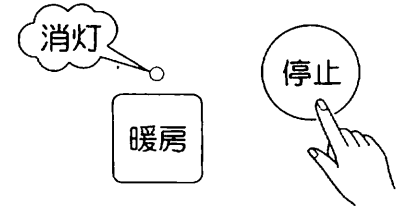

くわしいタイマーの設定方法は
8ページを参照してください。

- 2回目以降は前回設定したタイマー時間を記憶しています。



- 浴室が冷えきっている時は、入浴される約30分前から予備暖房することをおすすめします。
- 入タイマー（予約タイマー）で、事前に暖房開始時間を設定しておくことができます。
- 浴室内が湯気でモヤモヤしている場合、暖房運転をすると湯気のモヤモヤが少なくなります。

ご注意

- 天井からの温風吹き出し方式ですので、足元が寒く感じる場合があります。
- 入浴中に暖房した場合、温風が直接身体にあたると肌寒く感じる場合があります。
- 浴室の種類、大きさ、季節によって暖房効果は異なります。
- 暖房運転での室温設定はできません。

4. 点検・お手入れなど

■ お手入れ

- お手入れの前には、必ずブレーカーを切り、停止していることを確認してください。

フロントパネル・リモコンのお手入れ

軽くはたくか掃除機でほこりを吸い取ってください。
汚れがひどい場合は、中性洗剤を浸した布で拭き取り、洗剤が残らないようによく拭き取ってください。

- アルコール、ベンジン、シンナー、みがき粉、化学雑巾、金属タワシ、アルカリ性洗剤、カビ取り剤などは使わないでください

機器“フロントパネル”及びリモコンの色、表示ステッカーの文字が消える原因になります。

- リモコンは、水や洗剤などをかけないでください。

リモコン内部の電気部品の故障の原因になります。

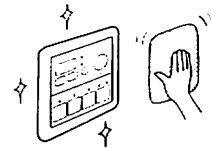

フィルターのお手入れ

運転効率を保つため、フィルターのお手入れは定期的に（1ヶ月に1回程度）行ってください。

■ フィルターのお掃除

フロントパネルのフィルターを引き出し、ネット部分を軽くはたくか、電気掃除機で掃除してください。

汚れがひどい場合は、中性洗剤をとかしたぬるま湯か水でゆすぎ洗いし、その後、洗剤をよく洗い落としてください。

洗った後は乾燥させてから元通りに取り付けてください。尚、取り外しの際、浴室の床は滑りやすいので転倒にご注意ください。



⚠️ ご注意

- フィルターを直射日光に当てたり、火にあぶって乾かさないでください。変形することがあります。

⚠️ お手入れの際、特にご注意いただきたいこと

次のことを守ってください。製品の故障・けが・火災の原因になります

- お手入れの際は、必ず電源を切ってください。
- フロントパネルをはずしてファンやヒーターに触れたり、指や棒を入れないでください。
- 本体にお湯や水、かび取り剤等をかけないでください。

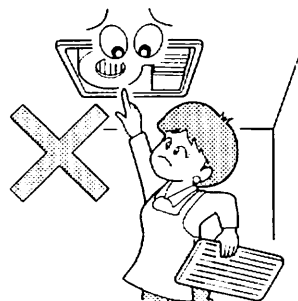
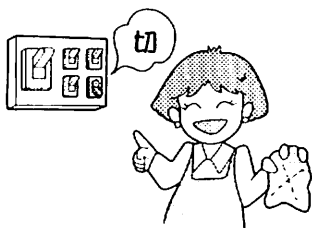

4. 点検・お手入れなど

故障と思われたら・・・

- 故障と思われたら、症状に応じて次のことを点検・処置してください。

症 状	★点検していただきたいこと・ ☆処置方法	参照ページ
リモコンが異常だと思われたら	☆リセット操作をしてください。	13
リモコンを操作しても動かない (ランプが点灯しない)	★停電していませんか？ ★分電盤のブレーカーが落ちていませんか？ ☆リセット操作をしてください。	13
停止ボタンを押しても停止しない	☆リセット操作をしてください。	13
乾燥ランプが点滅している (停電報知)	☆停止ボタンを押してください。(停電すると点滅します)	13
洗たく物の乾きが悪い	★フィルターが目詰まりしていませんか？ ★洗たく竿が適正な位置についていますか？ ★「上手な衣類乾燥のしかた」を参照して点検してください。	9・10・12
換気しない 浴室の乾きが悪い	★フィルターが目詰まりしていませんか？ ★「浴室乾燥のしかた」を参照して点検してください。	7・12
運転時異常な音や振動がする	★フロントパネル、フィルターがはずれかかっていますか？	
運転開始または停止時ミシッと音がする	フロントパネルなどが温度変化で膨張し、相手部品とこすれる音で性能上問題ありません。	
タイマー表示部で数字が点滅している。(異常報知)	11 ☆フィルターの掃除後、リセット操作をしてください。	12・13
■機器に不具合が生じると、リモコンのタイマー表示部に2桁の数字が点滅します。	表示 22 44 66 ☆リセット操作をしてください。	13

- 以上のことをお調べになっても、なお異常のある時や、わからないことのある場合はお買い求めの販売店、または弊社までご連絡ください。

不完全な処置は事故の原因となりますので、修理は絶対にお客様自身でなさらないでください。

リセット操作について

- ① リモコンのリセット穴に先の細いもの(楊枝など)を入れ、中のリセットボタンを押すと乾燥ランプが点滅します。
- ② 停止ボタンを押すと乾燥ランプが消灯します。
- ③ 再度、それぞれの使用方法に従い操作をし、正常に動作するか確認してください。
- リセットボタンを押すと乾燥・涼風・換気の各タイマー時間は3時間になり、暖房のタイマー時間は1時間になります。
また、入タイマー時間は各モードとも4時間になります。各モードにて設定しなおしてください。

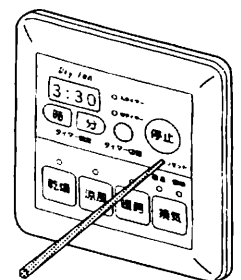

アフターサービス

サービスのお申し込み

- 13ページの「故障と思われたら・・・」をご覧ください、もう一度確認してください。
- 確認後も不都合な時、またはご不明な点がある場合は、自分で修理せずにお買い求めの販売店、または弊社までご連絡ください。
なお、ご連絡のさいは下記事項をお知らせください。

1. 品名 : 浴室換気・乾燥・暖房機
2. 品番 : BS - 300
3. 施工年月日
4. 故障または異常の内容（できるだけ詳しくお知らせください）
5. ご住所・お名前・電話番号・道順（できるだけ詳しくお知らせください）

保証・修理について

- 保証書に記載されているように、機器の故障については、一定期間・一定条件のもとに修理いたします。保証書を紛失されますと、無料修理期間であっても修理費をいただくことがありますので、大切に保管してください。
- 無料修理期間経過後の修理については、お買い求めの販売店、または弊社にご相談ください。修理によって性能が維持できる場合は、有料で修理をお受け致します。

補修用性能部品の最低保有期間

- 補修用部品の最低保有期間は、当製品の製造打ち切り後6年です。
この期間は通商産業省の指導によるものです。
その後の修理は補修用性能部品がなく、修理できない場合がありますのでご了承ください。
性能部品とは、その製品の機能を維持するために必要な部品です。

5. 仕 様

品 名	浴室換気・乾燥・暖房機	
品 番	BS - 300	
質 量 (kg)	6.3	
電 源	単相 AC100V 50/60Hz	
定格消費電力 (W)	乾 燥	1350/1400
	暖 房	1350/1400
	標 準 換 気	20/20
	急 速 換 気	25/25
	涼 風	25/25

保証書

品名	浴室換気・乾燥・暖房機	品番	BS - 300	製造番号	
----	-------------	----	----------	------	--

このたびは当社製品をお買い上げいただきましてありがとうございます。

この保証書はお客様の正常な使用状態において万一、機器本体が故障した場合には、本書の記載内容で無料修理を行うことを約束するものです。

〈無料修理規定〉

- 1.取扱説明書、施工説明書に従った正常な使用状態で、下記保証期間中に故障した場合には、お買い上げの販売店、弊社または代行店が無料修理致します。
- 2.保証期間内に故障し、無料修理を受ける場合は、お買い上げの販売店または、弊社にご依頼のうえ、本書をご提示ください。
なお、離島および離島に準ずる遠隔地への出張修理を行った場合には、出張に要する実費を申し受けます。
- 3.ご転居の場合は、事前にお買い上げの販売店にご相談ください。
- 4.ご贈答品で、本保証書に記入してあるお買い上げの販売店に修理が依頼できない場合には、弊社にご相談ください。
- 5.本書は日本国内においてのみ有効です。(This warranty is valid only in Japan.)
- 6.本書は再発行致しませんので、紛失しないよう大切に保管してください。
- 7.保証期間内でも次の場合には有料修理になります。
 - (イ) 使用上の誤りおよび不当な修理や改造による故障および損傷。
 - (ロ) お買い上げ後、取付場所の移動・落下などによる故障および損傷。
 - (ハ) 火災、塩害、地震、風水害、煤煙、腐食性などの有害ガス、ほこり、落雷、異常気象、ねずみ・鳥・くも・昆虫類の侵入およびその他の天災、地変による故障および損傷。
 - (ニ) 施工説明書および取扱説明書などに指示する方法以外の工事設計または取付工事などが原因で生じた不具合、故障および損傷。
 - (ホ) 業務用の場所などでご使用になられた場合。
 - (ヘ) 車両、船舶に備品として搭載された場合に生じた故障および損傷。
 - (ト) 樹脂仕上、錆など設計仕様の範囲内の感覚的な現象の場合。
 - (チ) 機器に表示してある電源、電圧以外の電源、電圧で使用された場合。
 - (リ) 本書の提示がない場合。
 - (ヌ) 本書にお買い上げの年月日、お客様名、販売店名の記入捺印のない場合、あるいは字句を書き替えられた場合。
 - (ル) 消耗部品の取替および保守などの費用。

お客様	お名前	☎
	ご住所 〒	
保証期間	お買い上げ 年 月 日から 1年間	
販売店	店名	☎
	住所 〒	

※この保証書は本書に明示した期間、条件のもとにおいて無料修理をお約束するものです。従って、この保証書によってお客様の法律上の権利を制限するものではありませんので、保証期間経過後の修理などについてご不明の場合は、お買い上げの販売店または弊社にお問い合わせください。

MAX マックスシンワ株式会社

〒333-0843 埼玉県川口市前上町18-20
TEL 048-266-3311(代) FAX 048-266-3792