

●24時間換気機能付 浴室暖房・換気・乾燥機一覧

※天井高さ2.5m、0.5回/h換気の場合

シリーズ名	HMシリーズ				EHAシリーズ		HAシリーズ	
商品名	BS-133HM-1	BS-133HM-CX-1	BS-132HM-1	BS-132HM-CX-1	BS-133EHA-1	BS-132EHA-1	BS-133HA-1	BS-132HA-1
品番	JB92134	JB92136	JB92133	JB92135	JB92140	JB92139	JB92138	JB92137
施工方法	天井直付け		天井直付け		天井直付け		天井直付け	
換気箇所	3室	3室	2室	2室	3室	2室	3室	2室
適応延床面積	120㎡	120㎡	96㎡	96㎡	80㎡	80㎡	80㎡	72㎡
換気モーター	DCモーター	DCモーター	DCモーター	DCモーター	DCモーター	DCモーター	DCモーター	DCモーター
冬期モード	○	○	○	○	○	○	○	○
プラスマクラスター技術搭載	○	○	○	○	○	○	○	○
風乾燥	○	○	○	○	○	○	○	○
浴室換気強/弱	○	○	○	○	○	○	○	○
浴室電動ダンパー	○	○	○	○	○	○	○	○
本体高さ	207mm	207mm	207mm	207mm	170mm	170mm	170mm	170mm
副吸込ダクト	3方向から選択	3方向から選択	3方向から選択	3方向から選択	固定	固定	固定	固定
副吸込グリル風量調整	○	○	○	○	○	○	○	○
24時間換気設定	6段階	6段階	5段階	5段階	4段階	4段階	3段階	3段階
24時間換気風量設定方法	ディップスイッチ	ディップスイッチ	ディップスイッチ	ディップスイッチ	リモコン操作	リモコン操作	リモコン操作	リモコン操作
コールドドラフト低減機能	浴室換気止	浴室換気止	浴室換気止	浴室換気止	浴室照明連動	浴室照明連動	一時停止	一時停止
リモコン時計機能	○	○	○	○	○	○	○	○
照明枠付リモコン(オプション)	○	○	○	○	○	○	○	○
天井開口	410×285mm	410×285mm	410×285mm	410×285mm	410×285mm	410×285mm	410×285mm	410×285mm
温風吹出し方向変更	○	○	○	○	○	○	○	○
質量(取付部材を含む)	11.0kg		11.0kg		8.1kg	8.0kg	7.8kg	7.7kg
付属品	リモコン・リモコンコード 副吸込グリル2個・遮蔽板1枚		リモコン・リモコンコード 副吸込グリル1個・遮蔽板2枚		リモコン・リモコンコード 副吸込グリル2個	リモコン・リモコンコード 副吸込グリル1個	リモコン・リモコンコード 副吸込グリル2個	リモコン・リモコンコード 副吸込グリル1個
希望小売価格	¥146,000 (税込 ¥160,600)	¥165,000 (税込 ¥181,500)	¥146,000 (税込 ¥160,600)	¥165,000 (税込 ¥181,500)	¥138,000 (税込 ¥151,800)	¥138,000 (税込 ¥151,800)	¥132,000 (税込 ¥145,200)	¥132,000 (税込 ¥145,200)



●24時間換気機能付(第3種換気システム)
浴室暖房・換気・乾燥機
集合住宅用 BS-133H-1・BS-132H-1シリーズ^{※1}

浴室暖房 衣類乾燥 浴室換気 涼風 24時間換気

プラスマクラスター 7000

※ BS-133HM-CX-1
BS-132HM-CX-1に装備

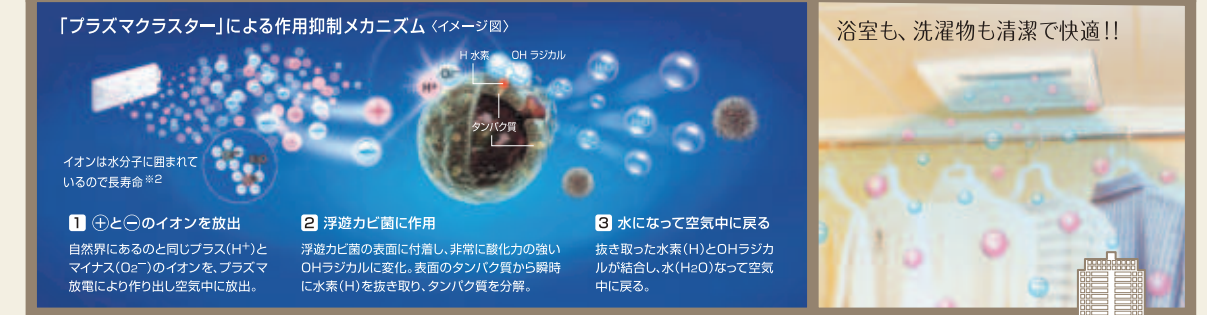

※2: 水分子に取り囲まれていないイオンと比較(シャープ(株)調べ)

EHA・HAシリーズ + 別売の「天吊金具セット」で、
施工の幅が広がります。

「天吊金具セット BSP-C1M」を使用することで、2点吊り施工が可能になります。

※天吊金具セットBSP-C1Mは別売品です。

施工イメージ ※天井補強材が必要になります。

EHA HA シリーズ用部品

副吸込グリル (付属品)

4点吊り用 天吊枠セット (別売品)
BDO-2942
品番: JC90127
価格: ¥9,800 (税込 ¥10,780)

2点吊り用 天吊金具セット (別売品)
BSP-C1M
品番: JC90135
価格: ¥5,000 (税込 ¥5,500)

経年劣化に係る安全上のご注意

●製品には「設計上の標準使用期間」「経年劣化についての注意喚起」の表示をしております。
●製品の設計上の標準使用期間は10年です。
●10年を超えてご使用されますと、経年劣化による発火、けが等の事故に至るおそれがありますのでご注意ください。

安全に関するご注意

●取付工事、配線工事が必要です。お買い上げの販売店にご相談ください。
●取付工事に関しては、商品に同梱されている「取付説明書」に従って商品に合った取付けを行ってください。誤った取付けをされますと事故の原因になります。
●取付工事は、電気設備技術基準に基づき、D接地工事および漏電遮断機の取付けを行ってください。
●ご使用前に、商品に同梱されている「取付説明書」をよくお読みの上、正しくご使用ください。

●商品改良等の理由で、予告なしに仕様を変更する場合がありますのでご了承ください。 ●カタログ商品の色は、印刷物ですので実際とは多少異なります。 ●補修用性能部品の最低保有期間は、製造中止後10年です。
●掲載商品は医療用具でなく、疾病の予防・治療等の効果を保障するものではありません。詳しい内容は、取扱店または弊社営業部へお問い合わせください。

●お問い合せは……

MAX マックス株式会社 住環境機器営業部

本社: 〒103-8502 東京都中央区日本橋箱崎町6-6 TEL. (03) 3669-8112 (代)

東 京: TEL. (03) 3669-8123 (代)

西 京: TEL. (06) 6444-2079 (代) ■名古屋: TEL. (052) 918-8622 (代)

福 岡: TEL. (092) 411-5418 (代)

●ホームページアドレス <https://www.max-ltd.co.jp/>

この印刷物は、再生紙を使用しています。JK9307AN T2308

2023年8月現在

※1: 掲載商品をご購入の際は、永く安心してお使いいただくため、製品登録をおすすめしております。
※3: 2022年版住設建材マーケティング便覧 電気式浴室暖房乾燥機市場メーカーシェア (2021年度見込) 株式会社富士経済調べ 2022年5月現在 ※4: マックス株式会社調べ 2023年4月現在

ご愛用実績770万台突破の高信頼性

※2: プラスマクラスターイオン発生デバイス搭載の浴室暖房・換気・乾燥機を、1,600×1,600mmサイズの浴室に設置し、最大風量運転時に浴室の隅を含む11点で測定。空気中に吹き出される1cm³当たりのイオン数の平均値の目安です。 プラスマクラスター(図形)およびプラスマクラスター、Plasmaclusterはシャープ株式会社の登録商標です。

2021年度 電気式浴室暖房乾燥機市場 売上数量 No.1

電気式浴室暖房乾燥機シェアNo.1のご愛顧で培った確かな「施工性」。 「施工しやすい」を、細部までこだわりました。

ボルトがスムーズに入るよう、
天吊りL字金具には、切欠きを付けました。



一人でも本体設置が、
簡単にできます。*

天吊りレベル合わせ機構
で、効率的に作業が
進められます。

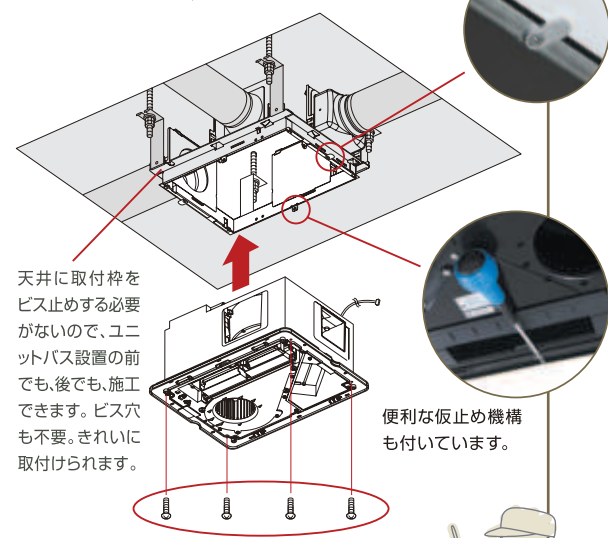

天井に取付枠を
ビス止める必要
がないので、ユニ
ットバス設置の前
でも、後でも、施工
できます。ビス穴
も不要。きれいに
取付けられます。

便利な仮止め機構
も付いています。

取付枠にビス4本で直接止めます
から、しっかり固定できます。



本体を下からはめ込む、
天井カセット方式を
採用!!

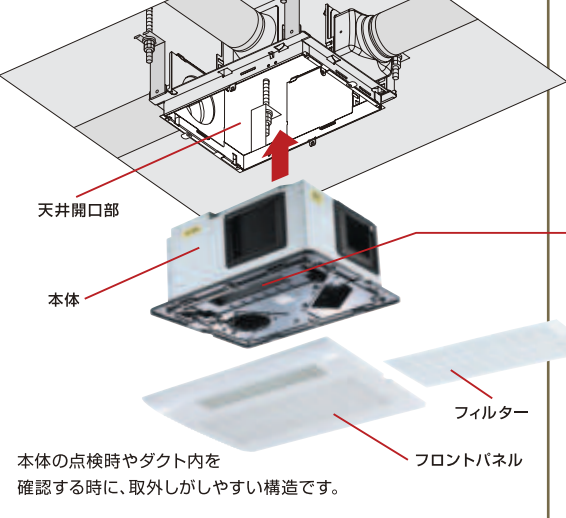

本体の点検時やダクト内を
確認する時に、取外ししやすい構造です。

現場の設計プランに合わせ
副吸込ダクトの接続口が、3側面から選べます。

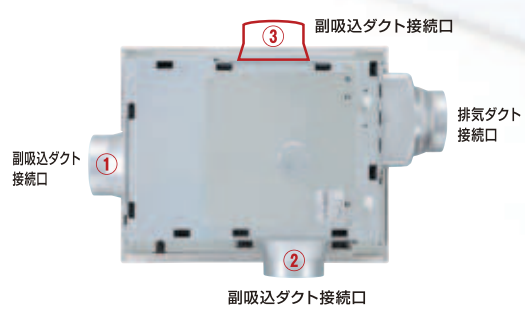

反転施工が可能です。

排気ダクトが配管しやすい方向に本体を設置できます。吹出し口グリル
も洗い場方向に簡単に換えられます。

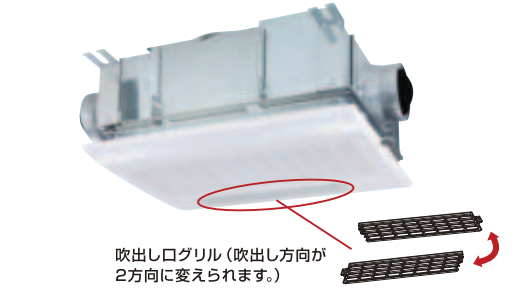

素早く暖める
絶縁型セラミックヒーターを
採用しています。



●交換用換気フィルター(別売品)
BS133HMFP
品番: JG90269
価格: ¥1,900 (税込 ¥2,090)
フィルターは左右2方向どちらでも、
取付けやすい方向から差し込めます。

端子台は、
結線しやすい位置に
配置しています。

点検口からの作業も、端子台が奥になること
がなく、結線しやすくなります。



強風時も、風圧シャッターの
作動音を抑える設計です。

スプリングとスポンジゴムで
作動音を緩和します。

スプリング
スポンジゴム

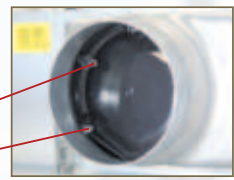

各ダクトジョイントはビスを使わず、
ワンタッチで
取付けられます。

名称シールのナビゲートで
付け間違いを防ぎます。



引掛部によるワンタッチ取付けで、簡単にセットできます。

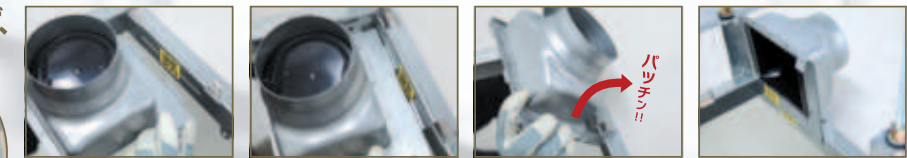

風量調整機能付
副吸込グリルを付属しています。

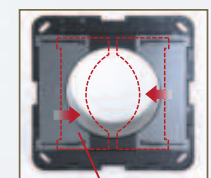

風量調整板をスライドさせて、
簡単に風量調整ができます。

インテリアに合わせて設置方向
が変更られます。

●副吸込グリル
(付属品)

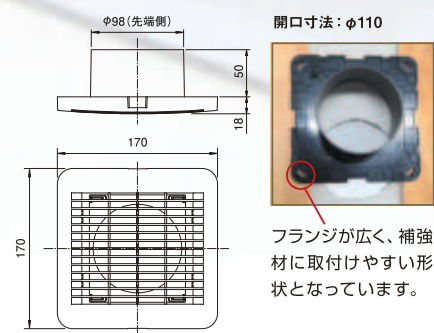

開口寸法: φ110



フランジが広く、補強
材に取付けやすい形
状となっています。

●交換用フィルター(別売品)
BS133HMFG
品番: JG90270
価格: ¥600 (税込 ¥660)

24時間換気風量・トイレ換気遅延・
換気風量の設定が簡単に行えます。



リモコンのカバーを外し、内側にあるディップスイッチを、
各機能の表示案内に合わせて上下するだけで設定できます。



CXタイプは、
自然界と同じイオンで空気を浄化する
「プラズマクラスター」技術を搭載。
浴室内の空気を清潔にします。



プラズマクラスターイオンは、
換気・乾燥の2つのモードで発生します。

換気

換気モードの運転終了後に、
送風と共にプラズマクラスターイオンを放出・循環させます。

乾燥

乾燥モードの運転終了後に、
送風と共にプラズマクラスターイオンを放出・循環させます。

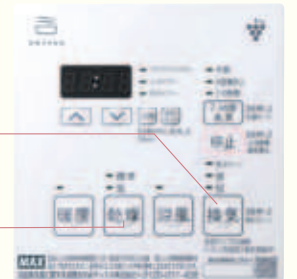

「プラズマクラスター」で、
お洋服をリフレッシュ!!

【静電気除去効果】*3 乾燥モードの運転終了後に放出されるプラズマクラスターイオン
により、衣類の静電気を抑えます。

【花粉付着抑制効果】*4 衣類にプラズマクラスターイオンを放出させることで、静電気を
抑えて、花粉などの粒子を寄せ付けにくくします。

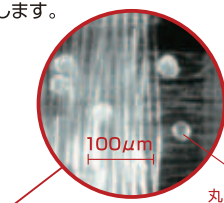

丸い粒子が花粉です。

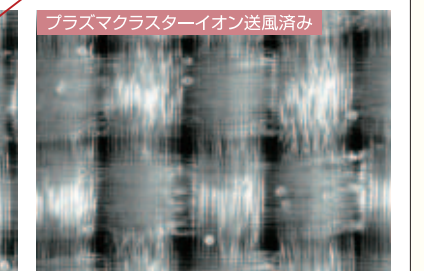
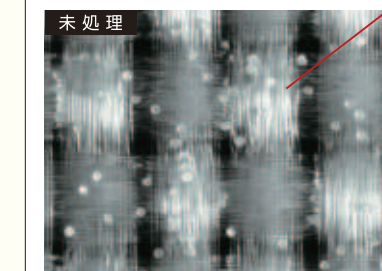

*3 ●試験機関: シャープ(株) ●試験条件: プラズマクラスター7000搭載機種を用いて5kVに帯電させた試験布で、0.5kV
まで帯電するのに要する時間を測定。●試験結果: 約20秒後に0.5kVまで帯電。*4 ●試験機関: (一財)北里環境科学セン
ター ●報告書番号: 北生発2020_0389号 ●試験条件: 2枚の試験布を4kVに帯電させ、1枚をプラズマクラスター搭載機
種を用いてクリーン運転(プラズマクラスターイオン循環)を1分間行い除電させる。試験布を配置したボックス内にスギ花粉を
噴霧させ、試験布の花粉の付着数を測定。●試験結果: 除電なしに対し花粉の付着を68%抑制。

*3・*4 いずれの効果も、ご使用環境やご使用方法により異なります。

プラズマクラスターロゴ(図形)およびプラズマクラスター、Plasmaclusterはシャープ株式会社の登録商標です。

*2: 本体等への電気結線は、第二種電気工事士以上の免許が必要になります。

HM EHA HA シリーズ共通特長

省エネ性能の高いDCモーターを全シリーズの換気用モーターに採用。「使いやすさ」にも、細心の配慮をしています。

ダクト損失に影響を受けない風量制御機能を搭載!!

- 設置条件(圧力損失)をマイコンが判断。設定換気風量になるよう自動制御しますので、住宅・配管プランが変わっても、面倒な換気計算が簡略化できます。
- ワンルームタイプからファミリータイプまで幅広く対応。リモコンで風量が切換えられます。
 - ・HMシリーズ 3室タイプ：6段階
 - 2室タイプ：5段階
 - ・EHAシリーズ：4段階
 - ・HAシリーズ：3段階

逆流防止シャッター装備で突風の浴室内侵入を抑制!!

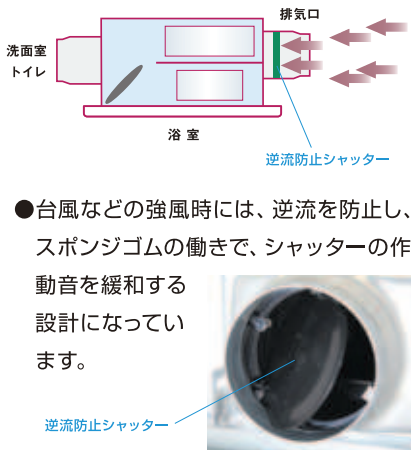

●台風などの強風時には、逆流を防止し、スポンジゴムの働きで、シャッターの作動音を緩和する設計になっています。

住まいを、浴室を、快適・便利にする基本機能

浴室暖房機能

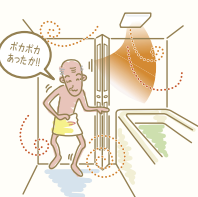

予め浴室を暖めておけば、お年寄りや血圧の高い方もヒートショックのリスクを低減。寒い冬場の入浴も快適です。

涼風機能

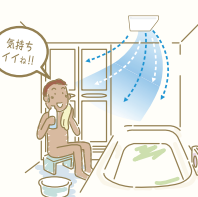

爽やかな涼風が、ほてった体を適度に冷まし、夏場の湯あたりやノボセを抑制。扇風機代わりになります。(冷房機能ではありません)

衣類乾燥機能

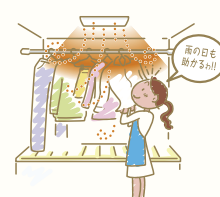

温風を循環させて衣類を乾燥させます。雨の日や夜の洗濯物、外に干しにくい下着などを乾かすのにも便利です。

24時間換気機能



住まいの空気を24時間クリーン&リフレッシュ。室内の汚れた空気、湿気・臭気をサニタリーから排出して、新鮮な外気を各居室に付けた自然給気口から取り入れる「計画換気」を実行します。

浴室換気機能



浴室にこもった湿気や水分を強力な換気機能で取り除き、カビを抑制。面倒なお掃除の手間も省け、清潔に保てます。

YouTube 「マックス住宅設備機器公式チャンネル」

●商品の特長や使い方を、動画でわかりやすくご紹介!!



「マックス住宅設備機器公式ウェブマガジン」 「DRYFAN Times」

●意外と知らない便利な知識など、公式ならではの記事をラインナップ!!



「マックス住宅設備機器公式サポートチャットボット」

●住宅設備機器に関するご質問にチャット形式でお答えします!!



HMシリーズ

[天吊り/天井直付け施工タイプ]

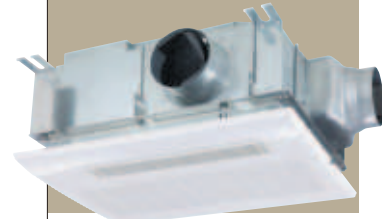

- 3室換気タイプ ●BS-133HM-1 品番：JB92134 価格：¥146,000(税込 ¥160,600)
- BS-133HM-CX-1 品番：JB92136 価格：¥165,000(税込 ¥181,500)
- 2室換気タイプ ●BS-132HM-1 品番：JB92133 価格：¥146,000(税込 ¥160,600)
- BS-132HM-CX-1 品番：JB92135 価格：¥165,000(税込 ¥181,500)

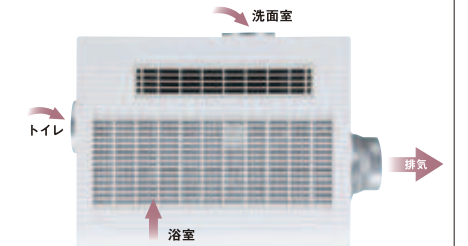

※写真はBS-133HM-1(3室換気タイプ)です。

必要換気風量に応じて、24時間換気風量を6段階(3室タイプ)・5段階(2室タイプ)に切換え可能!!

ワンルームに適した40m³/hから、ファミリータイプ(150m³/h:3室・120m³/h:2室)まで対応できます。さらに、冬期モードも装備しました。

省エネ衣類乾燥モードを搭載!!

風でゆっくり衣類を乾燥。最後の30分だけ温風を使い、ふんわりと仕上げる省エネモードです。(2kg相当の洗濯物の乾燥に約6時間ほど掛かります。)温風による乾燥[標準]より、約70%節電できます。【試験条件】浴室周辺温度：20℃/浴室周辺湿度：60%/浴室窓なし ●乾燥時間：衣類の総重量が洗濯前の重量に戻るまでの時間 ●洗濯物重量：2kg ●電気料金：1kWh=31円(税込)で試算 ●乾燥データは目安です。条件が異なる場合は、乾燥時間が長くなる場合があります。(マックス実験値)

リモコンには時刻表示/入切時刻タイマーを装備!!

BS-133HM-CX-1/BS-132HM-CX-1は「プラズマクラスター7000」を搭載。

プラズマクラスターロゴ(図形)およびプラズマクラスター、Plasmaclusterはシャープ株式会社の登録商標です。

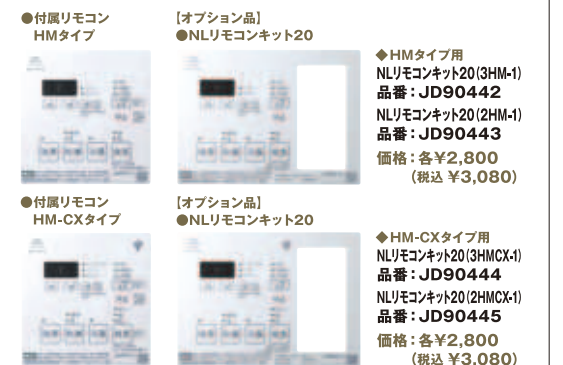

●HMタイプ用NLリモコンキット20(3HM-1) 品番：JD90442
NLリモコンキット20(2HM-1) 品番：JD90443
価格：各¥2,800(税込 ¥3,080)

●HM-CXタイプ用NLリモコンキット20(3HM-CX-1) 品番：JD90444
NLリモコンキット20(2HM-CX-1) 品番：JD90445
価格：各¥2,800(税込 ¥3,080)

24時間換気運転

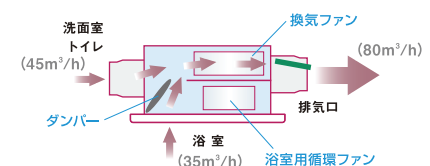

24時間換気時は常に上部ファンが回っており、運転音が極力下に伝わらないよう、工夫されています。

24時間換気+暖房運転

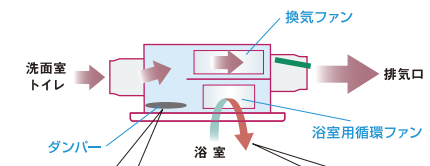

暖めた空気を逃がさないように、ダンパーを閉じます。温風を浴室内に、送ります。

(HAシリーズは暖房運転中、24時間換気を一時停止します。)

24時間換気+衣類乾燥

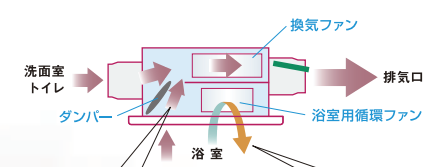

温風により衣類から湿気を飛ばし、上手に換気します。温風を浴室内に、送ります。

入浴中のコールドドラフト低減機能付です。

HM・HAシリーズはリモコンの24時間換気ボタンで行えます。EHAシリーズは浴室照明スイッチと連動して、自動で浴室からの吸込みを減らします。

●トイレ換気遅延機能を標準装備しています。(リモコンにて設定が可能。出荷時は設定されておりません。)

●静音・風量特性曲線

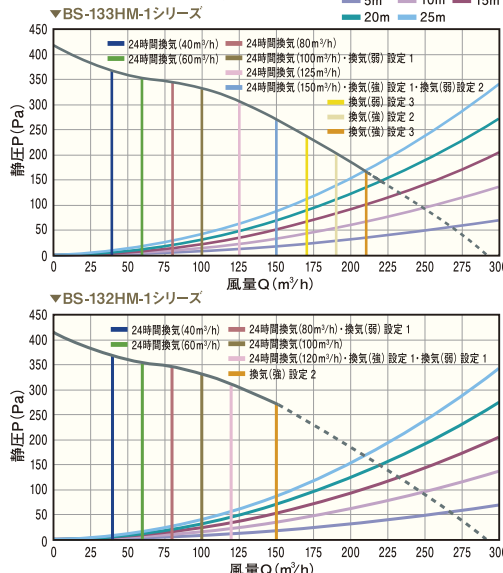

●BS-133HM-1・BS-132HM-1シリーズ仕様(定格電圧:AC100V)

運転モード	BS-133HM-1・BS-133HM-CX-1(3室換気タイプ)				BS-132HM-1・BS-132HM-CX-1(2室換気タイプ)				
	消費電力(50/60Hz)(W)	浴室換気風量(m³/h) ^{※2}	浴室以外 ^{※6}	合計	消費電力(50/60Hz)(W)	浴室換気風量(m³/h) ^{※2}	浴室以外 ^{※6}	合計	
乾燥	標準	1100/1150	75(循環風量:120/140)	95	170	1100/1150	70(循環風量:120/140)	50	120
	ヒーターOFF	31/35	75(循環風量:120/140)	95	170	24/28	70(循環風量:120/140)	50	120
	ヒーターON	1100/1150	75(循環風量:120/140)	95	170	1100/1150	70(循環風量:120/140)	50	120
暖房	1100/1150	75(循環風量:120/140)	(80)	80	1100/1150	70(循環風量:120/140)	(60)	60	
涼風	31/35	75(循環風量:120/140)	95	170	24/28	70(循環風量:120/140)	50	120	
換気	設定1	強	14	65	85	150	10	70	50
		弱	8	40	60	100	7	50	30
	設定2	強	22	80	110	190	14	90	60
	弱	14	65	85	150	10	70	50	
	設定3	強	26	90	120	210			
	弱	18	75	95	170				
	※3 毎日クリーン	31/35	75(循環風量:120/140)	95	170	24/28	70(循環風量:120/140)	50	120
	浴室換気止 ^{※4}	7	(80)	80	6	(60)	60		
	トイレ換気 ^{※5}	11	20	100	120	6	20	40	60
※1 24時間換気 ①内の数値は 冬モード時	40m³/h	(5)	(15)(12)	25(20)	40(32)	(5)	25(20)	15(12)	40(32)
	60m³/h	(6)	25(20)	35(28)	60(48)	(6)	25(20)	25(20)	60(48)
	80m³/h	(7)	35(28)	45(36)	80(64)	(7)	50(40)	30(24)	80(64)
	100m³/h	(8)	40(35)	60(45)	100(80)	(8)	60(50)	40(30)	100(80)
	125m³/h	(10)	55(40)	70(60)	125(100)	(10)	70(56)	50(40)	120(96)
	150m³/h	(14)(10)	65(62)	85(68)	150(120)	(14)	70(56)	50(40)	120(96)

※1: 24時間換気風量は、リモコン内のディスプレイでいずれかに設定できます。

※2: 1以外の風量は、BS-133HM-1シリーズが80m³/h、BS-132HM-1シリーズが60m³/hの24時間換気風量設定時の値(工場出荷時設定)です。表中の換気風量は、スパイラルダクト25mm直径相当時の目安です。外風圧やダクト条件(長さ・曲がり)により、風量が多少変動する場合があります。

※3: 換気[毎日クリーン]は、CXタイプのみ適用します。※4: 浴室換気止とは、入浴中のコールドドラフト低減のための機能です。24時間換気ボタンを押すと、24時間換気浴室換気止となり、浴室からの吸込みが止まります。※5: トイレ換気は、リモコン内のディスプレイで遅延運転無し・3分遅延運転の選択が可能です。※6: 浴室以外(洗面室・トイレなど)の風量比率は1:1です。※7: 浴室からも若干の換気を行います。

3室
換気タイプ

●BS-133EHA-1 品番: JB92140 価格: ¥138,000 (税込 ¥151,800)

2室
換気タイプ

●BS-132EHA-1 品番: JB92139 価格: ¥138,000 (税込 ¥151,800)

必要換気風量に応じて、24時間換気風量を4段階に切換え可能!!

24時間換気の風量を、ワンルームにぴったりの微弱(30m³/h)から弱(50m³/h)・中(75m³/h)・強(100m³/h)まで、リモコン操作で4段階に設定可能。80m³までの住宅に幅広く対応できます。(天井高さ2.5m、0.5回/h換気の場合)

浴室電動ダンパーで風量バランスをコントロール!!

浴室からの吸込み風量を、電動ダンパーの開閉で自動コントロールします。浴室照明連動機能やジェット換気などの快適機能も搭載しています。

賃貸住宅に適した本体高さ170mmの薄型仕様!!

天井裏のスペースが狭いプランや梁があるプランにも対応できる、薄型コンパクト設計です。

リモコンには時刻表示/入切時刻タイマー/フィルターお手入れランプを装備!!

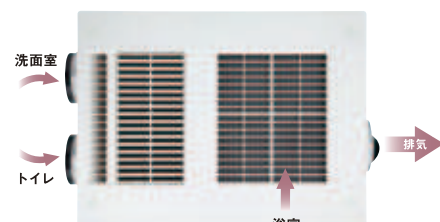

※写真はBS-133EHA-1(3室換気タイプ)です。

●付属リモコン EHAタイプ



●BS-133EHA-1・BS-132EHA-1

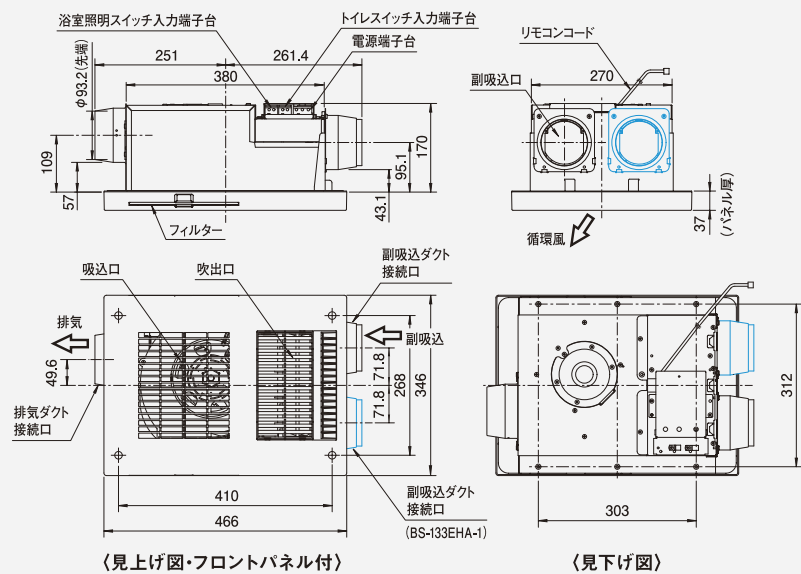

●ダクト呼び径: φ100
●開口寸法: 410×285
●質量(取付部材を含む): BS-133EHA-1 8.1kg
BS-132EHA-1 8.0kg

●付属リモコン(2機種とも同寸法)

- 開口寸法
 - ①スイッチボックスを使用する場合: 97×95
 - ②はさみ金具を使用する場合: 97×95
 - ③壁へ直接取付ける場合: φ55

リモコンコード5mは本体ユニット接続済み

●天井開口・補強材取付寸法図

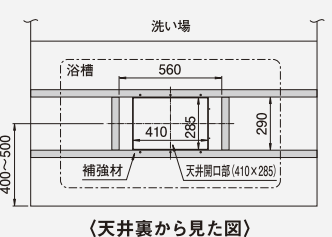

天井板の厚さは、補強材を含めて25mm以下としてください。

●静圧-風量特性曲線

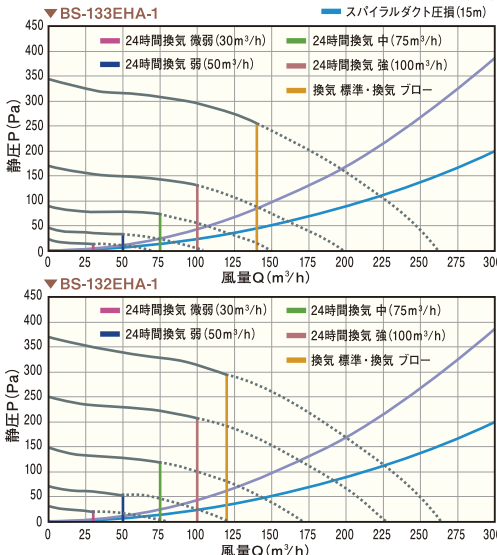

●BS-133EHA-1・BS-132EHA-1仕様(定格電圧: AC100V)

運転モード	BS-133EHA-1(3室換気タイプ)			BS-132EHA-1(2室換気タイプ)		
	消費電力(50/60Hz)(w)	換気風量(m³/h)※2	合計	消費電力(50/60Hz)(w)	換気風量(m³/h)※2	合計
乾燥	1260/1270	65 (循環風量:158/162)	55 120	1260/1270	65 (循環風量:158/162)	35 100
暖房	1250/1260	— (循環風量:158/162)	50 50	1250/1260	— (循環風量:158/162)	50 50
涼風	41/47	65 (循環風量:158/162)	55 120	40/46	65 (循環風量:158/162)	35 100
換気	標準 15.5 プロ 45/50	75 (循環風量:158/162)	65 140 65 140	13.5 43/49	80 (循環風量:158/162)	40 120 40 120
入浴換気	5	—	50 50	6	—	50 50
トイレ換気	7.5	—	80 80	5	—	40 50
※1 24時間換気	微弱	3.5	15 15	3.5	20	10 30
	弱	4.5	25 25	5	30	20 50
	中	5	40 35	7.5	6	25 75
	強	8	55 45	10.5	60	40 100

- ※1: 24時間換気風量は、リモコン操作で「微弱・弱・中・強」のいずれかに設定できます。
- ※2: 1以外の風量は、両機種とも24時間換気風量「弱」設定時の値(工場出荷時設定)です。
- ※3: 表中の換気風量は、アルミフレキダクト15m直管相当時の目安です。外風圧やダクト条件(長さ・曲がり)により、風量が多少変動する場合があります。換気風量比率は、弊社標準ダクト条件での風量になります。
- 【標準ダクト条件】洗面室・トイレ:アルミフレキダクト2m3曲がり+副吸込グリル
- ※4: 入浴換気は、入浴中のコールドドラフト低減のための機能です。浴室照明と連動して、照明がONの時に浴室からの吸込みが止まります。この機能を利用するためには、浴室照明からの結露が必要になります。
- ※5: トイレ換気は、リモコンで遅延運転無し・1分遅延・2分遅延・3分遅延運転(40m³/h)と、1分遅延(70m³/h)トイレ急速換気(ジェット換気)の選択が可能です。

3室
換気タイプ

●BS-133HA-1 品番: JB92138 価格: ¥132,000 (税込 ¥145,200)

2室
換気タイプ

●BS-132HA-1 品番: JB92137 価格: ¥132,000 (税込 ¥145,200)

必要換気風量に応じて、24時間換気風量を3段階に切換え可能!!

24時間換気の風量はリモコン操作で、弱・中・強の3段階に設定可能。BS-133HA-1が、弱(50m³/h)・中(75m³/h)・強(100m³/h)で80m³まで。BS-132HA-1が、弱(30m³/h)・中(60m³/h)・強(90m³/h)で72m³までの住宅に対応できます。(天井高さ2.5m、0.5回/h換気の場合)

基本性能をしっかり押さえ、コストパフォーマンスを優先!!

ダクト損失に影響を受けない風量制御やトイレ換気遅延機能なども装備。基本機能の充実とお求めやすい価格を両立させました。

賃貸住宅に適した本体高さ170mmの薄型仕様!!

天井裏のスペースが狭いプランや梁があるプランにも対応できる、薄型コンパクト設計です。

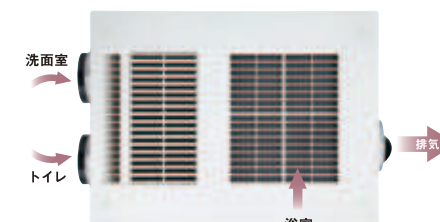

※写真はBS-133HA-1(3室換気タイプ)です。

●付属リモコン HAタイプ



●BS-133HA-1・BS-132HA-1

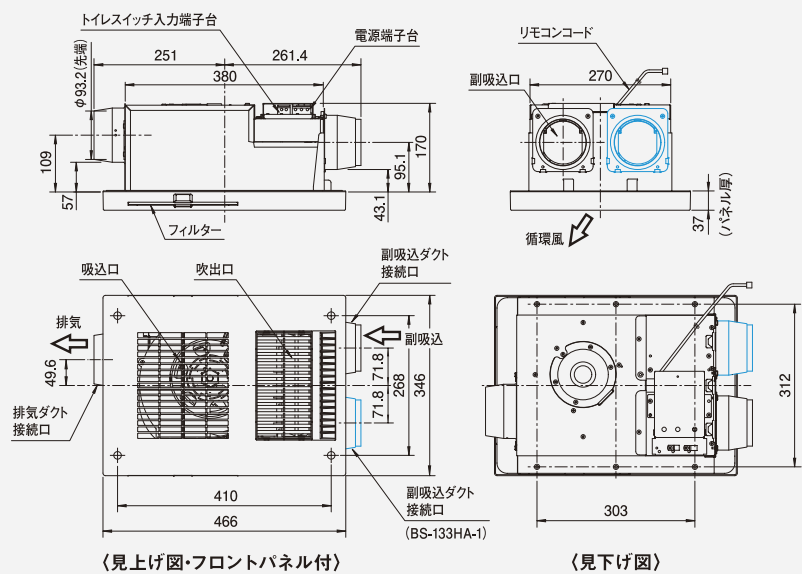

●ダクト呼び径: φ100
●開口寸法: 410×285
●質量(取付部材を含む): BS-133HA-1 7.8kg
BS-132HA-1 7.7kg

●付属リモコン(2機種とも同寸法)

- 開口寸法
 - ①スイッチボックスを使用する場合: 97×95
 - ②はさみ金具を使用する場合: 97×95
 - ③壁へ直接取付ける場合: φ55

リモコンコード5mは本体ユニット接続済み

●天井開口・補強材取付寸法図

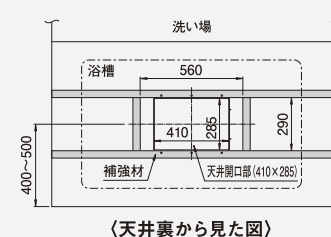

天井板の厚さは、補強材を含めて25mm以下としてください。

●静圧-風量特性曲線

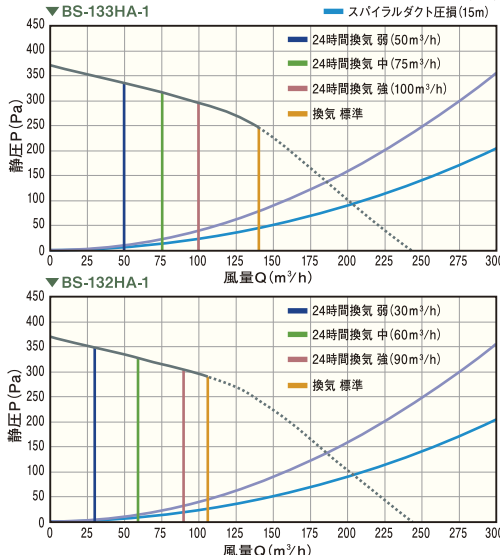

●BS-133HA-1・BS-132HA-1仕様(定格電圧: AC100V)

運転モード	BS-133HA-1(3室換気タイプ)			BS-132HA-1(2室換気タイプ)		
	消費電力(50/60Hz)(w)	換気風量(m³/h)※2	合計	消費電力(50/60Hz)(w)	換気風量(m³/h)※2	合計
乾燥	1260/1270	65 (循環風量:158/162)	75 140	1260/1270	65 (循環風量:158/162)	41 106
暖房	1250/1260	— (循環風量:158/162)	— ^{※3}	1250/1260	— (循環風量:158/162)	— ^{※3}
涼風	44/49	65 (循環風量:158/162)	75 140	40/46	65 (循環風量:158/162)	41 106
換気(標準)	17	65	75 140	10	65	41 106
トイレ換気 ^{※4}	17	65	75 140	10	65	41 106
※1 24時間換気	弱	4.5	30 50	3.5	20	10 30
	中	6	41 34	7.5	5	35 60
	強	9.5	50 50	100	8	55

- ※1: 24時間換気風量は、リモコン操作で「弱・中・強」のいずれかに設定できます。
- ※2: 1以外の風量は、両機種とも24時間換気風量「中」設定時の値(工場出荷時設定)です。
- ※3: 表中の換気風量は、アルミフレキダクト15m直管相当時の目安です。外風圧やダクト条件(長さ・曲がり)により、風量が多少変動する場合があります。換気風量比率は、弊社標準ダクト条件での風量になります。
- 【標準ダクト条件】洗面室・トイレ:アルミフレキダクト2m3曲がり+副吸込グリル
- ※4: 暖房運転中は、換気が止まります。連続運転は1時間までです。
- ※5: トイレ換気は、リモコンで遅延運転無し・1分遅延運転・2分遅延運転の選択が可能です。
- ※6: 浴室以外(洗面室・トイレなど)の風量比率は1:1です。