

Electric Staple Remover **ERZ-30**

取扱説明書 INSTRUCTION MANUAL

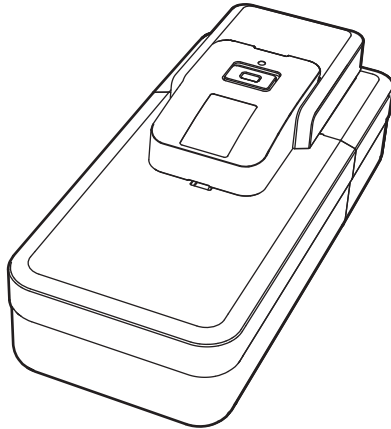

- ・電動リムーバ ERZ-30 取扱説明書 P. 1
- ・Electric Staple Remover ERZ-30 Instruction Manual P. 10
- ・전기 스테이플 리무버 ERZ-30 사용 설명서 P. 15
- ・电动起钉器 ERZ-30 使用说明书 P. 22

ご使用前に必ずこの取扱説明書をお読みください。

- この取扱説明書と保証書は必ず保管してください。
- この取扱説明書の内容を無断で転載することは禁じられています。
- 本機の仕様は機能向上のため、予告なしに変更することがあります。

Prior to using, read this instruction manual.

- Keep this instruction manual.
- It is prohibited to reproduce the contents of this manual without permission.
- The information herein is subject to change without prior notice.

사용 전에 반드시 취급 설명서를 읽어 보시기 바랍니다.

- 이 취급 설명서와 보증서는 반드시 보관하십시오.
- 이 설명서의 내용을 무단으로 복제하는 것은 금지되어 있습니다.
- 본 제품의 사양은 개선을 위해 예고없이 변경 될 수 있습니다.

在使用之前，请务必阅读使用说明书。

- 请妥善保管使用说明书。
- 未经许可，禁止复制本说明书的内容。
- 本说明书中的信息如有更改，恕不另行通知。





1. はじめに

この度は、マックス 電動リムーバをご購入いただき、誠にありがとうございます。末永くご愛用いただくために、この取扱説明書に従ってお取り扱いいただきますようお願い申し上げます。

■ 本書の表記について

この取扱説明書および商品は、本機を安全に正しくお使いいただくためにいろいろな表示を使用しています。表示の意味は次の通りです。

 警告	この表示を無視して取扱いを誤った場合、使用者が死亡または重傷を負う可能性が想定される内容を示しています。
 注意	この表示を無視して取扱いを誤った場合、使用者が傷害を負う危険性および物的損害のみの発生が想定される内容を示しています。

お願い

本機が故障し、修理が必要になることが想定される操作や、原状復帰するためにリセットなどの操作が必要になるので絶対に行ってはいけないことが書かれています。

重要

本機を使用する時に守るべき情報が含まれています。これらの情報はリムーブミスや原稿の損傷、紙詰まり、その他の不要な事項を防ぐのに役立ちます。



MEMO

操作上のポイントおよび知っていると便利なことが書かれています。

→ ■ ページ

説明のページが異なる場合に参照するところが書かれています。

■ 絵表示について

 「気をつけるべきこと」を意味しています。 この記号の中や近くの表示は、具体的な 注意内容 です。	 「してはいけないこと」を意味しています。 この記号の中や近くの表示は、具体的な 禁止内容 です。	 「しなければならないこと」を意味しています。 この記号の中や近くの表示は、具体的な 指示内容 です。
---	---	---

この装置は、クラス B 機器です。この装置は、住宅環境で使用することを目的としていますが、この装置がラジオやテレビジョン受信機に近接して使用されると、受信障害を引き起こすことがあります。取扱説明書に従って正しい取扱いをしてください。

VCCI-B

警告

- 本機の内部に指、ペン、針金などの異物を差し込まない 故障や感電、けがの原因になります。
- 紙の挿入口には、絶対に手や物を差し入れない 機械の故障の原因になるばかりでなく、身体上の危険を生じるおそれがあります。
- 製品に同梱されている電源コードを使用する 火災・感電のおそれがあります。
- 電源は直接コンセントからとり、タコ足配線はしない 火災・感電のおそれがあります。
- 電源コードを加工しない 火災、感電のおそれがあります。
- 電源コードの上に重いものを絶対にのせない コードに傷が付いて火災や感電の原因になります。
- 電源コードは、束ねたまま使用しない 発熱により、火災や故障のおそれがあります。必ずほどいてご使用ください。
- 濡れた手で電源プラグを抜き差ししない 感電のおそれがあります。
- 水に濡れた手、衣服のまま本機の操作をしない 感電のおそれがあります。
- コンセントに差し込んだまま、紙や布を本機の上にかぶせたり置いたりしない 火災や故障の原因になります。
- 電源プラグを抜くときは、電源コードを引っ張らずに必ず電源プラグを持って抜く コードが破損して火災や感電の原因になります。



- 水、薬品などが本機にかからないようにする 万一内部に水などがいった場合は、電源プラグをコンセントからすぐに抜いて販売店に修理をご依頼ください。そのまま使用すると故障や火災、感電の原因になります。



- 故障のまま本機を使わない 煙が出ている、変な音やにおいがするなど、故障のまま使用すると火災や感電のおそれがあります。すぐに電源プラグをコンセントから抜いて販売店に修理をご依頼ください。



- 紙づまりを直す場合、必ず電源プラグをコンセントから抜く 本機が不意に動作したとき、けがのおそれがあります。



- 設置場所を移動する時は、必ず電源プラグをコンセントから抜く 電源プラグをコンセントに差したまま移動させるとプラグやコードが傷つき、火災や感電の原因になります。



- 本機は絶対に分解または改造しない 火災、感電、故障の原因になります。



- 電源プラグは定期的に清掃する ホコリなどがたまり、火災や故障の原因になります
- 電源はAC100V専用コンセントを使用する 100V以外の電源を使用すると、故障や火災、感電のおそれがあります。

注意

- 本機は必ず水平に設置する。ぐらついた台の上や傾いた所など、不安定な場所に設置しない 倒れたり台から落ちたりして、けがや故障の原因になります。
- 直射日光の当たる場所や高温多湿の場所、結露した状態での使用は避ける 動作が不安定になることや、本機故障の原因になります。
- 大きな容量を必要とする機器（冷暖房機、冷蔵庫、電子レンジ、OA機器等）とコンセントを共用しない 電圧が下がり、本機が誤動作する可能性があります。



- 長期間使用しないときは、安全のために必ず電源プラグをコンセントから抜く
- 本機を移動させる時は、本体の底面を持って運ぶ けが、故障の原因になります。



- リムーブした針の先端は鋭利なので取扱いには十分注意する けがのおそれがあります。

■ 免責事項

本取扱説明書の記載内容を守らなかったことにより生じた損害や、故障等の使用不能の際に生じた損害や逸失利益、およびこれにより生じた二次的な損害につきましては、当社は一切の責任を負いません。あらかじめご了承ください。

▶ お願い

本機のトラブルを避け、故障を未然に防止するために、下記の事項を必ず守ってください。

●**トラブルの原因になりますので次のような場所では使用および保管をしないでください。**

- ① 直射日光の当たる場所やヒーターなどの熱源に近い場所
- ② ホコリや湿気の多い場所
- ③ 傾いたり振動や衝撃の加わる場所
- ④ 温度が 10℃未満、35℃以上になる場所
- ⑤ 湿度の高い環境

●**リムーブした針が入っている状態で倒したり、ひっくり返したりしないでください。**

●**リムーブした針が入っている状態で持ち歩かないでください。**

●**本機の汚れを落とす際は、乾いた柔らかい布で拭いてください。シンナー、ベンジン、アルコールなどの有機溶剤や薬品は使わないでください。変形したり変色などの原因になります。**

●**本機は安全のため、フロントカバー・ダストボックスを開くと動作しない構造となっています。使用時はフロントカバー・ダストボックスを確実に閉じてください。**

2. 同梱品

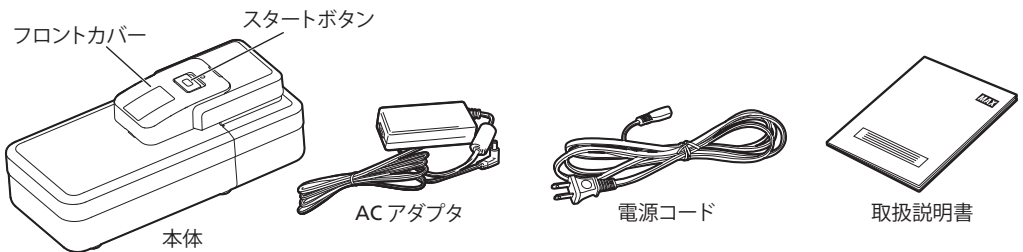

MEMO

本機にはフットスイッチが取付け可能です。
フットスイッチは市販品をお買い求めください。

3. 設置の手順

- ① ダストボックスを引き抜きます。
- ② AC アダプタのプラグを本機のジャックに差し込みます。
- ③ 電源コードのプラグをコンセントに挿入します。

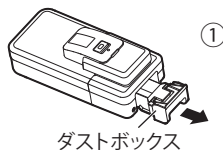

⚠ 注意

- 安定した平面に設置してください。
- アダプタや電源コードの線を機械で踏まないように設置してください。
- 電源コードはつまつかない位置に設置してください。
- 機械を移動させる場合は必ずリムーブした針を廃棄してから移動させてください。

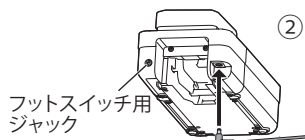

- ④ ダストボックスを挿入します。上部 LED が点灯すれば準備完了です。

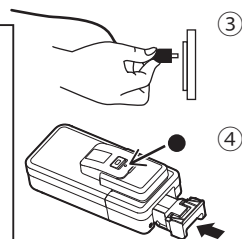

フットスイッチの使用方法

フットスイッチをご使用の場合は下記に注意して使用してください。

- ・フットスイッチは端子径が3.5mmでノーマルオープンタイプ・ノーマルクローズタイプのどちらでも使用できます。
- ・6.35mm ジャックのフットスイッチを使用する場合は、コンバータケーブルで3.5mmに変換してください。
- ・ダストボックスに残っている針を廃棄してからフットスイッチを接続してください。
- ・フットスイッチを使用する場合は、フットスイッチのプラグを本機に差し込んだ後に電源ケーブルをコンセントに挿入してください。

4. 電動リムーバの使用手順

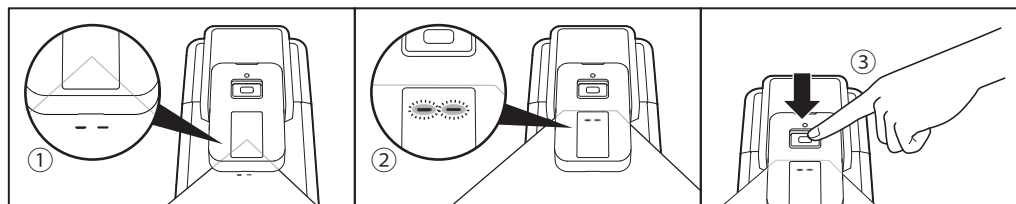

- ① 針の縦じ足を上方向にして紙を本機へ挿入します。

⚠ 注意

- 紙以外の縦じ冊子は挿入しないでください。故障の原因になります。

- ② 緑色の LED 針位置ラインに針を合わせます。

MEMO

LED が見えるように本機の正面に座って作業をしてください。

重要

・針の合わせ位置が横にずれるとリムーブの失敗や紙の破損が発生する場合があります。

③ 手で紙を押さえながらスタートボタンを押します（またはフットスイッチを踏みます）。

重要

- ・仕様の針種以外は正常にリムーブできない場合があります。
- ・リムーブ作業終了後は、ダストボックスにたまっている屑針を毎日廃棄してください。

注意

- リムーブ作業で折れた針や紙束に残った針を素手で触らないでください。怪我のおそれがあります。

重要

- ・綴じられている位置や針や紙の状態によってリムーブできなかったり、紙や針が破損する場合があります。

5. ダストボックスの廃棄手順

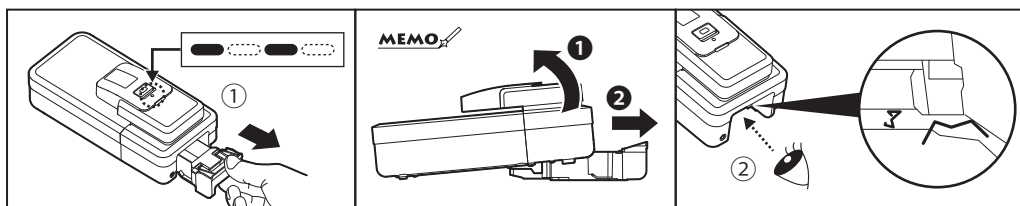

① ダストボックスを引き抜きます。

MEMO

- ・ダストボックスが引き抜きにくい場合、本機の後方を上に傾けた状態でダストボックスを引き抜いてください。
- ・500回リムーブすると本機LED が点滅パターン 1 になります。
- ・LED 点滅（点滅パターン 1）時はリムーブ操作が行えません。
- ・ダストボックスを引き抜いた時は、必ず屑針を廃棄してください。

② ダストボックスの屑針を廃棄してください。

注意

- 本機の内部に屑針が残っている場合は怪我をしないよう注意して廃棄してください。

重要

- ・ダストボックスの中の針が少量の場合でも廃棄してください。針が残っている故故障につながるおそれがあります。

③ ダストボックスを挿入します。

6. 紙が詰まったときの除去方法

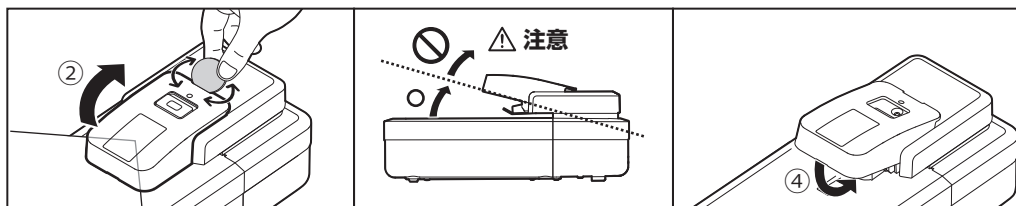

① スタートボタンを押します。

● LED の点滅が点灯に戻れば本機が使用できる状態に復帰しています。

② コイン等を使用してねじるようにカバーを開きます。

⚠ 注意

●カバーは図の位置以上に開けることができません。

③ 冊子を本機から取り除きます。

④ カバーを閉じます。



MEMO  カバーを奥まで押し込んでください。

⚠ 注意

●カバーを開けた状態で冊子を挿入しないでください。

7. こんなときは

■ LED の表示内容

点灯	点滅パターン1	点滅パターン2	消灯
●			
リムーブ動作 ができる正常 な状態です。	ダストボックスに針がたまって います。 手順に従ってダストボックスの 屑針を廃棄後にダストボックス を元に戻すと点灯に戻ります。 	エラーが発生しています。 用紙が詰まっている場合は手 順に従って用紙を除去すると点 灯に戻ります。  用紙を除去してもLEDが点滅 のままの場合、修理を依頼して ください。	電源コードが抜けているか、ダ ストボックスが抜けているか、カ バーが開いているか、LEDが故 障しています。 電源コードを挿入し、ダストボッ クスを奥まで挿入し、カバーを 閉めてもLEDが点灯しない場 合、修理を依頼してください。

■ 紙に針の擦れ傷が付く場合

① ダストボックスに残っている針を廃棄します。

5 ページ “ダストボックス廃棄の手順” を参照してください。

② 目視して本機内部に針が残っていないか確認します。

③ 針が本体内部に残っている場合、紙を差し込まずダストボックスを挿入してスタートボタンを押し、空動作を何度か行います。

④ 本機内部にまだ針が残っている場合は不要な紙を挟み込んで③を行ってください。それでも解消しないときは、⑤を試してください。

⑤ 電源コードとダストボックスを引き抜き、図の通り本機を裏側に向け縦に置きます。

⑥ ピンセット等を使って残っている針を除去します。

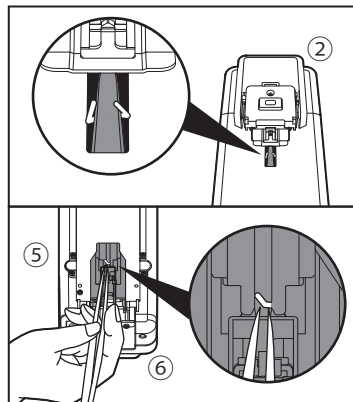

⚠ 注意

●手で直接針をつままないでください。怪我をする恐れがあります。

■ 用紙詰まりが連続して発生する場合

① 手順に従って用紙を除去します。

6 ページ “用紙詰まりの除去手順” を参照してください。

② 本機内部に針が残っていないか確認します。残っている場合は手順に従って針を除去します。

7 ページ “紙に針の擦れ傷が付く場合” を参照してください。

8. 仕様

商品名	電動リムーバ
モデル名	ERZ-30
リムーブ可能枚数	最大30枚(64g/m ²)
針種類	No.10、No.11、No.3、No.35、No.20FE、No.70FE、No.110FE、コピー機用フィニッシュ針
リムーブ奥行き	紙端から最大27mm
電源	AC100V 50Hz/60Hz
消費電力	約60W
外形サイズ	(W)126 × (D)273 × (H)105 mm
重量	2kg
使用温度・湿度	温度+ 10℃～+ 35℃、湿度15～80%

●商品仕様に記載のリムーブ能力は PPC 用紙64g/m²の場合です。用紙や針の種類や温湿度環境によっては仕様通りリムーブできない場合があります。その場合、無理なご使用はおやめください。

●長時間連続で使用するとモータが過熱してリムーブできなくなることがあります。その場合は機械を休止しモータを冷やしてからご使用ください。

●本機は PPC 用紙64g/m²を針30枚以下でリムーブする場合にご使用ください。能力以上でのご使用は故障の原因となります。

9. 保証書とアフターサービス

■ 保証書について

- 保証期間中万一故障した場合、保証書記載内容に基づき無料修理いたします。詳しくは保証書をご覧ください。保証期間後の修理はお買求めの販売店、当社営業拠点、または、マックスエンジニアリングサービス(株)の各サービスステーションにご相談ください。修理によって機能が維持できる場合は、お客様のご要望により有償修理いたします。
- お客様登録カード：お買い上げ後、必ずお客様登録カードをFAXにてお送りいただくか、インターネットにて登録してください。当社のサービス台帳にお客様の名前が登録され、同時に保証書も有効になります。

■ アフターサービスについて

- お買求めの販売店、または当社営業拠点、マックスエンジニアリングサービス(株)にご相談ください。
- 持込修理：修理品を販売店、またはマックスエンジニアリングサービス(株)の各サービスステーションにお持ち込みください。

ご不明な点は下記へお問合せください

ホームページ <https://wis.max-ltd.co.jp/op/>

お客様相談ダイヤル：**0120-510-200** (土日・祝日・当社指定休日を除く)

※「ナンバーディスプレイ」を利用しています。通話内容は対応品質向上のため録音させていただいております。

本社・営業本部オフィスプロダクツ営業部

〒103-8502 東京都中央区日本橋箱崎町 6-6

支店・営業所

札幌、仙台、東京、静岡、名古屋、大阪、四国、広島、福岡

修理に関するお問合せは マックスエンジニアリングサービス株式会社

東日本／東京サービスステーション

〒190-0022 東京都立川市錦町 5-17-19

TEL 042-548-5322 (代)

西日本／大阪サービスステーション

〒553-0004 大阪府大阪市福島区玉川 1-3-18

TEL 06-6444-2089 (代)

●住所、電話番号などは都合により変更になる場合があります。

1. Please read this first.

Thank you for your purchase.

■ Indications used in this manual

Various indications are used in this manual and on the machine itself to ensure safe proper use. Those indications and their meanings are given below.



WARNING:

Indicates a potentially hazardous situation which, if not avoided, could result in death or serious injury.



CAUTION:

Indicates a potentially hazardous situation which, if not avoided, may result in minor or moderate injury.

ATTENTION: Identifies operations or acts that may disable the equipment and require servicing as well as operations or acts required to restore normal operations, such as resetting.

IMPORTANT: Contains information that should be observed when using a given feature of the Electric Staple Remover. This information serves to prevent miss removing, damage to originals, paper jams, and other unwanted events, therefore read and observe this information.

NOTE: Explains helpful information with regards to operations and features.

■ Pictograms used in this manual



Indicates where caution should be shown. More specific information on the caution is provided within or near to the symbol.



Indicates an act that must not be done. More specific information on the prohibited action is provided within or near to the symbol.







Indicates an act that must be done. More specific information on the required action is provided within or near to the symbol.

WARNING





- **Do not insert fingers, pens, wires and other objects into the equipment.** This can result in injury, electric shock, fire and/or damage.
- **Never put your hand or other objects into the paper insertion port.** Doing so may cause the machine to malfunction as well as pose a risk of physical injury.
- **Use the power cord that was included in the product package.** Use of other cords can result in damage, fire and/or electric shock.
- **Draw power to the equipment directly from an electrical outlet.** Do not share or piggyback the source outlet. This can result in fire.
- **Do not tamper with the power cord.** This can result in fire and/or electric shock.
- **Do not place heavy objects on the power cord.** This can damage the cord, resulting in fire and/or electric shock.
- **Do not bundle the power cord during use.** This can result in fire and/or damage from overheating. Unbundle the cord before use.
- **Do not plug the power cord in or out with wet hands.** This can result in electric shock.
- **Do not operate the equipment with wet hands or when wearing wet clothing.** This can result in electric shock.
- **Do not cover, drape or otherwise leave the equipment underneath paper or cloth while it is plugged into an electrical outlet.** This can result in fire and/or damage.
- **Hold the power cord by the plug, and not the cord itself, when unplugging from the electrical outlet.** Tugging on the cord can damage it, resulting in fire and/or electric shock.

WARNING

 	<ul style="list-style-type: none">• Keep water, chemicals and other liquids away from the equipment. If liquids penetrate the equipment, immediately unplug the power cord from the electrical outlet and contact the place of purchase for servicing. Using the equipment while wet on the inside can result in damage, fire and/or electric shock.• Do not use the equipment when in anything but proper working condition. Using the equipment while emitting smoke, strange noises or odors can result in fire and/or electric shock. Immediately unplug the power cord from the electrical outlet and contact the place of purchase for servicing.• When fixing paper jams, be sure to unplug the power plug from the socket. If the product unexpectedly operates, there is a risk of injury.• When changing the place where product is set up, be sure to unplug the power plug from the socket first. Moving with the power plug left plugged in to the socket may damage the plug or cord, leading to fire or electric shock.
	<ul style="list-style-type: none">• Do not disassemble or remodel the equipment. This can result in damage, fire and/or electric shock.
	<ul style="list-style-type: none">• Periodically clean the power cord plug. Dust buildup over time can result in fire and/or damage.• Use a dedicated socket within the rated voltage (100 to 240V) for the power source. Using a power source outside the rated voltage may lead to malfunction, fire, or electric shock.

CAUTION

	<ul style="list-style-type: none">• Install the equipment so that it sits level. Do not install it on shaky tables, inclined surfaces or anywhere it would be unstable. Toppling over or falling can result in injury and/or damage.• Do not use the equipment where directly exposed to sunlight, high temperatures and humidity, or condensation. This can destabilize operation and result in damage.• Do not share the electrical outlet with equipment that requires high capacity supply (air conditioners/heaters, refrigerators, microwave ovens, office equipment, etc.). Voltage drops can cause the equipment to malfunction.
	<ul style="list-style-type: none">• For safety's sake, unplug the power cord from the electrical outlet before holidays and other long periods of disuse.
	<ul style="list-style-type: none">• Hold the bottom of the main unit when moving the product. Failure to do so may lead to injury or malfunction.• The ends of removed staples are sharp, so handle them with caution. Failure to do so may lead to injury.

Disclaimer

Max. Co., Ltd. assumes no responsibility whatsoever for damage or injuries resulting from the failure to observe the information in this manual, or losses, lost profits or damage to important documents and any secondary damages associated therewith because the equipment is damaged or otherwise out of order.

Requests to users

ATTENTION:

Observe the following to prevent equipment trouble and unexpected breakdowns.

1. Do not use or store in the following locations as that may lead to troubles.
 - (1) Places in direct sunlight or near heat sources such as heaters
 - (2) Places with much dust or moisture
 - (3) Places that are slanted or where vibration or shock are applied
 - (4) Places with temperature of 10°C or less or 35°C or greater
 - (5) Highly humid environments
2. Do not tilt or turn over with staples inside.
3. Do not carry with staples inside.
4. When cleaning the product, wipe with a soft, dry cloth. Do not use organic solvents such as thinner, benzene, or alcohol or other chemicals. Doing so may lead to deformation or discoloration.
5. For safety reasons, the product is designed not to operate when the cover is open. Close the cover securely when using.

2. Items included

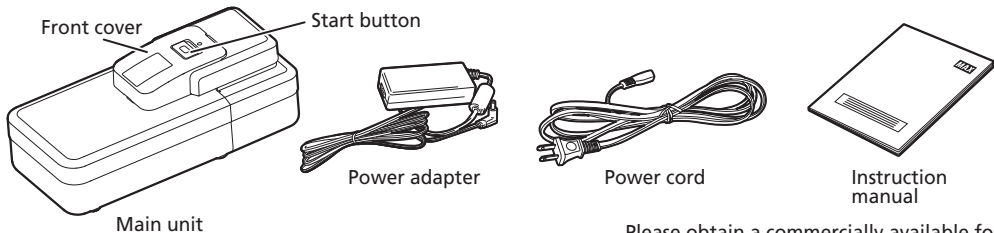

Please obtain a commercially available foot switch if needed.

3. Setup procedure

- 1 Pull out the waste box.
- 2 Insert the power adapter DC plug (and foot switch plug) into the jack on the electric staple remover.
- 3 Insert the power adapter AC plug into the wall socket.
 - CAUTION: Set up on a stable flat surface.
 - CAUTION: Set up in a manner where the machine is not placed on the adapter and power cord wires.
 - CAUTION: Place the power cord (and foot switch cord) in a location where it will not be tripped on.
 - CAUTION: When moving the machine, be sure to dispose of the staples before moving.
- 4 Insert the waste box. Preparation for removal is complete when the LED on the top is illuminated.

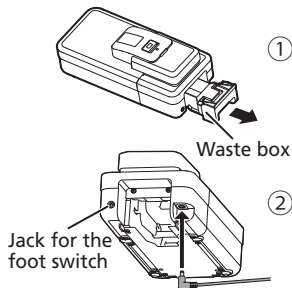

How to Use: Please follow the following cautions when using a foot switch.

- For foot switch, use normally open type product (turns on when depressed) or normally closed type product (turns on when released) with 3.5 mm diameter jack.
- To use a foot switch with a 6.35 mm jack, use a converter cable to convert it to 3.5 mm.
- Both normally open and closed foot switches can be used.
- Connect the foot switch after disposing of staples remaining in the waste box.
- When using the foot switch, insert the power adapter AC plug into the wall socket after inserting the foot switch plug.

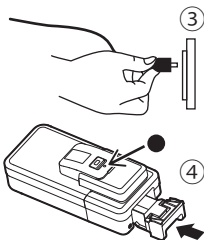

4. Procedure for using electric staple remover

- 1 Insert paper into the remover with the staple legs facing upward.
 - ATTENTION: Do not insert stapled sheets other than paper. Doing so may lead to machine malfunction.
- 2 Align the staples with the staple position LED.
 - NOTE: Work sitting down so the LED can be seen.
 - IMPORTANT: Misaligning laterally from the staple alignment position may result in failed removal and damage to the paper.
- 3 Press the button (or step on the foot switch) while holding down the paper.
 - IMPORTANT: Staples other than those in the specifications may not be properly removed.
 - IMPORTANT: Dispose of accumulated waste staples daily after work is complete.
 - CAUTION: Do not touch bent staples or staples remaining in paper bundles with bare hands. Doing so may lead to injury.
 - IMPORTANT: Depending on the binding position or condition of the staples or paper, staples may not be removable or the paper or staples may be damaged.

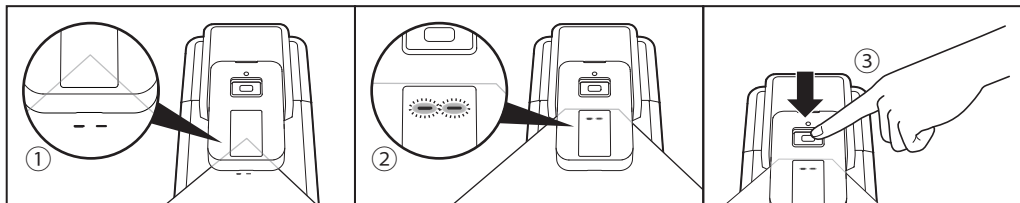

5. Procedure for waste staple disposal

① Pull out the waste box.

- NOTE: If the waste box is difficult to pull out, pull it while tilting the machine forward.
- NOTE: The LED will switch to flashing pattern 1 every time staples have been removed 500 times.
- NOTE: Removal work cannot be done when the LED is flashing (flashing pattern 1).

② Dispose of the waste staples.

- CAUTION: If waste staples remain in the machine, dispose of them while being careful not to injure yourself.
- IMPORTANT: Please dispose of waste staples even if a small amount is in the waste box. Staples remaining in the machine may lead to malfunction.

③ Insert the waste box.

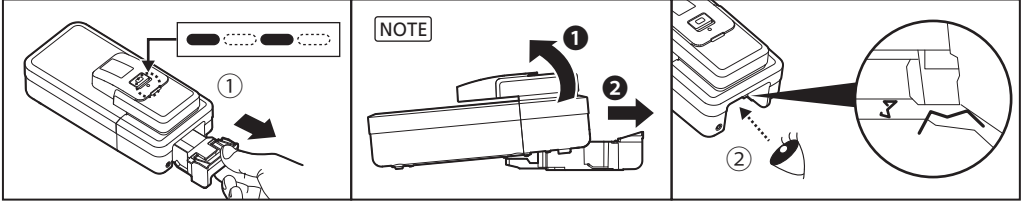

6. Procedure for clearing paper jams

① Press the button or step on the foot switch.

- When the LED returns from flashing to being illuminated, the machine has been restored to usable state.

② Open the cover with a twisting motion using a coin or the like.

- ATTENTION: The cover cannot be opened past the position shown in the diagram.

③ Remove the stapled sheets from the machine.

④ Close the cover.

- NOTE: Pushing the cover all the way will lock it.
- ATTENTION: Do not insert stapled sheets with the cover open.

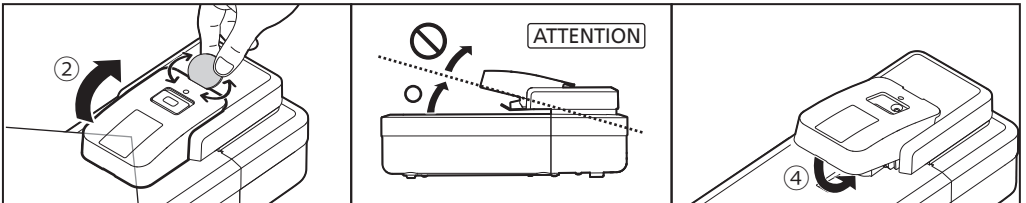

7. Troubleshooting

■ LED status

Illuminated	Flashing pattern 1	Flashing pattern 2	Off
Normal status where staple removal operations can be done.	The waste box is full of staples.	The remover stops working before removing a staple.	The power cord is unplugged, the waste box is removed, the cover is open, or the LED is malfunctioning.
	The LED will return to illuminated when the waste box is replaced after disposing of waste staples by following the procedures.	The LED will return to illuminated when the paper is removed by following the procedures if paper is jammed. If the LED still flashes even after removing the paper, please have the product serviced.	

■ If paper is scratched by staples

- ① Dispose of staples remaining in the waste box.
●NOTE: See "Procedure for waste staple disposal".
- ② Visually check for staples remaining in the machine.
- ③ If there are staples remaining, operate the machine empty a few times by pressing the button with no paper inserted.
- ④ If staples still remain in the machine, insert some paper you do not need and perform step ③. Then, try step ⑤.
- ⑤ Remove the power cord and waste box, then place the machine vertically with the back facing you as shown in the diagram.
- ⑥ Use tweezers or the like to remove remaining staples.
●CAUTION: Do not grip staples with your bare hands. Doing so may lead to injury.

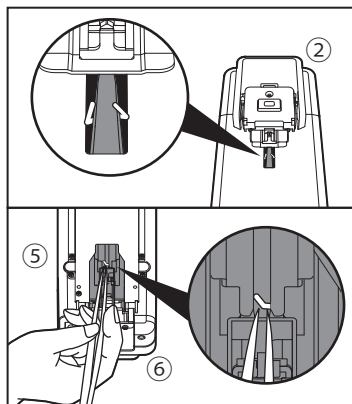

■ If paper jams occur repeatedly

- ① Follow the procedure to remove the paper.
●NOTE: See "Procedure for clearing paper jams".
- ② Check for staples remaining in the machine. Follow the procedure to remove staples if they remain.
●NOTE: See "If paper is scratched by staples".

8. Specifications

Product name	Electric Staple Remover
Model name	ERZ-30
Number of sheets staples can be removed from	Up to 30 sheets (64 gsm, No.35(26/6))
Staple types	NO.10, NO.11, NO.3, NO.35, NO.20FE, NO.70FE, NO.110FE, copier finisher staples
Removal depth	Max. 27mm from paper edge
External dimensions	126 (W) x 273 (D) x 105 (H) mm
Weight	2 kg
Manufacturer's name or trade mark	MAX CO., LTD.
Address	6-6 Nihonbashi Hakozaiki-cho, Chuo-ku, Tokyo, Japan
Power consumption	Approx. 60W, 2.5A
Power source	DC24V, 2.5A Use only specified AC adapter (AC 100-240V, 50-60Hz) appended to machine.
Working temperature and humidity	Temperature: +10°C to +35°C, humidity 15 to 80%

■ AC ADAPTER INFORMATION

Manufacturer's name	MAX CO., LTD.
Commercial registration number and address	0100-01-057739 6-6 Nihonbashi Hakozaiki-cho, Chuo-ku, Tokyo, Japan
Model identifier	6A-601DA24
Input voltage	AC100-240V
Input AC frequency	50-60Hz
Output voltage	DC24.0V
Output current	2.7A
Output power	64.8W
Average active efficiency	88.0%
Efficiency at low load (10 %)	79.0%
No-load power consumption	0.21W

- Removal capacity noted in the product specifications is when using 64g/m² PPC paper. Depending on the type of paper or staples or the temperature/humidity environment, removal according to specifications may not be possible. In that case, do not attempt to use the product.
- If using for a long time continuously, the motor may overheat and staple removal not be possible. In that case, stop using the machine for a while and let the motor cool off before using again.
- Use for removing No.35(26/6) staples from 30 or fewer sheets of 64g/m² PPC paper. Using in excess of the capacity will cause malfunction.

MAX

MAX CO.,LTD.

6-6 Nihonbashi Hakozaiki-Cho, Chuo-Ku, Tokyo, Japan



TEL: (81) 3-3669-8131

1. 먼저 숙지해야 할 내용.

제품을 구입해 주셔서 감사합니다.



■ 이 설명서에 사용된 표시

이 설명서와 장치에는 안전하고 올바른 사용을 보장하기 위해 다양한 표시가 사용됩니다. 표시와 그 의미는 다음과 같습니다.



 경고	해당 상황을 차단하지 않을 경우 사망이나 심각한 부상을 초래할 수 있는 잠재적으로 위험한 상황을 나타냅니다.
 주의	해당 상황을 차단하지 않을 경우 경미하거나 보통의 부상을 초래할 수 있는 잠재적으로 위험한 상황을 나타냅니다.

- 주의:** 장치의 사용을 중단하고 서비스가 필요한 작동이나 작업 및 재설정과 같이 정상적인 작동으로 복원하는 데 필요한 작동이나 작업을 나타냅니다.
- 중요:** 전기 스테이플 리무버의 특정 기능을 사용할 때 준수해야 하는 정보를 포함합니다. 이 정보는 제거 실패, 원본 손상, 용지 걸림 및 기타 원치 않는 상황을 방지하는 데 도움이 되므로 이 정보를 읽고 준수하십시오.
- 참고:** 작동 및 기능과 관련하여 유용한 정보를 설명합니다.

■ 이 설명서에 사용된 픽토그램

		
주의를 표시해야 하는 위치를 나타냅니다. 주의와 관련해서 더 구체적인 정보는 기호 내부 또는 근처에서 제공됩니다.	하지 말아야 할 작업을 나타냅니다. 금지된 작업에 대한 더 구체적인 정보는 기호 내부 또는 근처에서 제공됩니다.	수행해야 하는 작업을 나타냅니다. 필요한 작업에 대한 자세한 정보는 기호 내부 또는 근처에서 제공됩니다.

⚠ 경고

-  손가락, 펜, 전선 및 기타 물체를 장치에 삽입하지 마십시오. 이렇게 하면 부상, 감전, 화재 또는 제품 손상이 발생할 수 있습니다.
- 용지 삽입 포트에 손이나 다른 물체를 넣지 마십시오. 그렇게 하면 장치가 오작동하고 부상을 당할 수 있습니다.
- 제품 패키지에 포함된 전원 코드를 사용하십시오. 다른 코드를 사용하면 제품 손상, 화재 또는 감전이 발생할 수 있습니다.
- 전기 콘센트에서 직접 장치에 전원을 공급합니다. 소스 콘센트를 공유하거나 멀티탭을 사용하지 마십시오. 화재가 발생할 수 있습니다.
- 전원 코드를 개조하지 마십시오. 화재 또는 감전이 발생할 수 있습니다.
-  전원 코드 위에 무거운 물건을 올려놓지 마십시오. 코드가 손상되어 화재 또는 감전이 발생할 수 있습니다.
- 사용 중에 전원 코드를 묶지 마십시오. 과열로 인해 화재 또는 제품 손상이 발생할 수 있습니다. 사용하기 전에 코드를 푸십시오.
- 젖은 손으로 전원 코드를 꽂거나 빼지 마십시오. 감전이 발생할 수 있습니다.
- 젖은 손으로 또는 젖은 옷을 입고 장치를 작동하지 마십시오. 감전이 발생할 수 있습니다.
- 전기 콘센트에 연결되어 있을 때는 장치를 종이나 천으로 덮거나 씌우거나 그 아래에 두지 마십시오. 화재 또는 제품 손상이 발생할 수 있습니다.
- 전기 콘센트에서 플러그를 뽑을 때는 코드가 아닌 플러그를 잡고 전원 코드를 잡으십시오. 코드를 잡아당기면 코드가 손상되어 화재 또는 감전이 발생할 수 있습니다.

⚠ 경고



● 물, 화학 물질 및 기타 액체를 장치 가까이에 두지 마십시오. 액체가 장치에 스며들면 즉시 전기 콘센트에서 전원 코드를 뽑고 구입처에 연락하여 서비스를 받으십시오. 내부가 젖은 상태에서 장치를 사용하면 제품 손상, 화재 또는 감전이 발생할 수 있습니다.



● 적절한 작업 조건이 아닌 경우 장치를 사용하지 마십시오. 연기, 이상한 소음 또는 냄새가 날 때 장치를 사용하면 화재 또는 감전이 발생할 수 있습니다. 즉시 전기 콘센트에서 전원 코드를 뽑고 구입처에 연락하여 서비스를 받으십시오.



● 용지 걸림을 해결할 때는 콘센트에서 전원 플러그를 뽑아야 합니다. 제품이 예기치 않게 작동하면 부상의 위험이 있습니다.



● 제품이 설치된 장소를 변경할 때는 먼저 콘센트에서 전원 플러그를 뽑으십시오. 전원 플러그를 소켓에 꽂은 상태로 이동하면 플러그나 코드가 손상되어 화재나 감전의 원인이 됩니다.



● 장치를 분해하거나 개조하지 마십시오. 이로 인해 제품 손상, 화재 또는 감전이 발생할 수 있습니다.



● 전원 코드 플러그를 주기적으로 청소하십시오. 시간이 지남에 따라 먼지가 쌓이면 화재 또는 제품 손상이 발생할 수 있습니다.

● 전원은 정격 전압(100~240V) 이내의 전용 소켓을 사용하십시오. 정격 전압 이외의 전원을 사용하면 오동작, 화재, 감전이 발생할 수 있습니다.

⚠ 주의



● 수평을 맞춰 장치를 설치하십시오. 흔들리는 테이블, 경사진 면 또는 불안정한 곳에 설치하지 마십시오. 넘어지거나 떨어지면 부상 또는 제품 손상이 발생할 수 있습니다.

● 직사광선, 고온 다습한 조건 또는 응결된 물방울에 직접 노출되는 곳에서 장치를 사용하지 마십시오. 이로 인해 작동이 불안정해지고 제품이 손상될 수 있습니다.

● 고출력이 필요한 장치(에어컨/히터, 냉장고, 전자레인지, 사무기기 등)와 전기 콘센트를 함께 쓰지 마십시오. 전압 강하로 인해 장치가 오작동할 수 있습니다.



● 안전을 위해 휴일이나 기타 장기간 사용하지 않을 때는 전기 콘센트에서 전원 코드를 뽑으십시오.

● 제품을 옮길 때는 본체 하단을 잡으십시오. 그렇지 않으면 부상이나 오작동이 발생할 수 있습니다.



● 제거한 스테이플의 끝은 날카롭기 때문에 주의해서 다루십시오. 그렇지 않으면 부상을 당할 수 있습니다.

■ 면책 조항

Max. Co., Ltd.는 본 사용 설명서의 내용을 준수하지 않아 발생하는 제품 손상이나 부상, 중요한 문서의 손실, 이익 손실 또는 훼손, 장치의 파손이나 고장으로 인한 이차적 손해에 대해서는 어떠한 책임도 지지 않습니다.

■ 사용자에 대한 요청 사항

주의:

장치의 문제와 예상치 못한 고장을 방지하기 위해 다음 사항을 준수하십시오.

● **고장이 발생할 수 있으므로 다음과 같은 장소에서 사용하거나 보관하지 마십시오.**

- (1) 직사광선이 비치는 장소 또는 히터와 같은 열원 근처
- (2) 먼지나 습기가 많은 장소
- (3) 경사지거나 진동이나 충격을 받는 장소
- (4) 온도가 10°C 이하 또는 35°C 이상인 장소
- (5) 습도가 높은 환경

● **내부에 스테이플이 남아 있는 상태로 기울이거나 뒤집지 마십시오.**

● **내부에 스테이플이 있는 상태로 운반하지 마십시오.**

● **제품을 청소할 때는 부드럽고 마른 천으로 닦으십시오. 시너, 벤젠, 알코올 또는 기타 화학 물질과 같은 유기용매를 사용하지 마십시오. 그럴 경우 변형이나 변색이 발생할 수 있습니다.**

● **안전상의 이유로 케이스 덮개가 열려 있을 때는 제품이 작동하지 않도록 설계되었습니다. 사용 시 케이스 덮개를 확실히 닫으십시오.**

2. 내용물

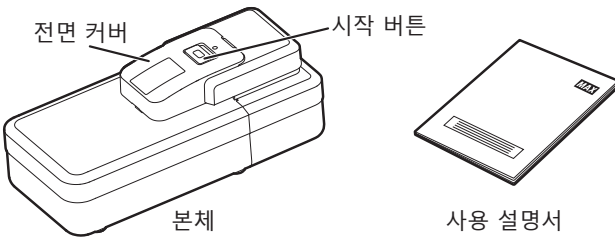

필요한 경우 시판되는 풋 스위치를 구입하십시오.

3. 설치 방법

- ① 스테이플 박스를 꺼냅니다.
- ② 전원 어댑터 DC 플러그 (풋 스위치 플러그 포함) 를 전기 스테이플 리무버의 잭에 삽입합니다 .
- ③ 전원 어댑터 AC 플러그를 벽면 콘센트에 삽입합니다 .



⚠ 주의

- 안정적이고 평평한 면에 설치하십시오.
- 장치를 어댑터 및 전원 코드 위에 설치해서는 안 됩니다.
- 전원 코드(또는 풋 스위치) 코드는 걸리지 않는 위치에 설치하십시오.
- 장치를 이동할 때는 이동하기 전에 스테이플을 버리십시오.

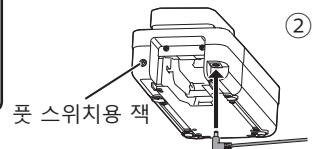

④ 스테이플 박스를 삽입합니다. 상단의 LED가 켜지면 작동할 준비가 완료된 것입니다.

사용 방법:

- 풋 스위치를 사용할 때 다음 주의사항을 따르십시오.
- 풋 스위치의 경우 직경 3.5mm 이하인 상시 개방형 제품 (발로 눌렀을 때 켜짐), 상시 폐쇄형 제품 (발을 떼면 켜짐)을 사용하십시오.
- 6.35mm 이하인 풋 스위치를 사용하는 경우에는 컨버터 케이블로 3.5mm로 변환해 주십시오.
- 스테이플 박스에 남아있는 스테이플을 버린 후에 풋 스위치를 연결하십시오.
- 풋 스위치를 사용할 때는 풋 스위치 플러그를 삽입한 후 전원 어댑터 AC 플러그를 벽면 콘센트에 삽입하십시오.

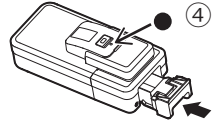

4. 전기 스테이플 리무버 사용 방법

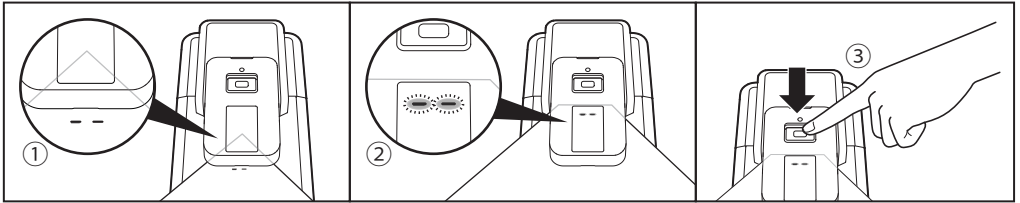

① 스테이플의 접힌 부분이 위로 향하게 하여 종이를 리무버에 삽입합니다.

⚠ 주의

- 종이 이외의 스테이플이 박힌 용지는 삽입하지 마십시오. 그럴 경우 기기가 오작동할 수 있습니다.

② 스테이플을 스테이플 위치 LED에 맞춥니다.

참고: LED가 보이도록 앞에서 작업하십시오.

중요: 스테이플 정렬 위치가 맞지 않으면 제거에 실패하고 종이가 손상될 수 있습니다.

③ 종이를 잡은 상태에서 버튼을 누르거나 풋 스위치를 밟습니다.

- 사양에 포함되지 않는 스테이플은 제대로 제거되지 않을 수 있습니다.
- 작업이 완료된 후 축적된 스테이플을 매일 버리십시오.

⚠ 주의

- 구부러진 스테이플이나 종이 묶음에 남아 있는 스테이플을 맨손으로 만지지 마십시오. 그럴 경우 부상을 당할 수 있습니다.

중요: 제본 위치 또는 스테이플이나 종이의 상태에 따라 스테이플을 제거할 수 없거나 종이 또는 스테이플이 손상될 수 있습니다.

5. 폐기 스테이플 처리 방법

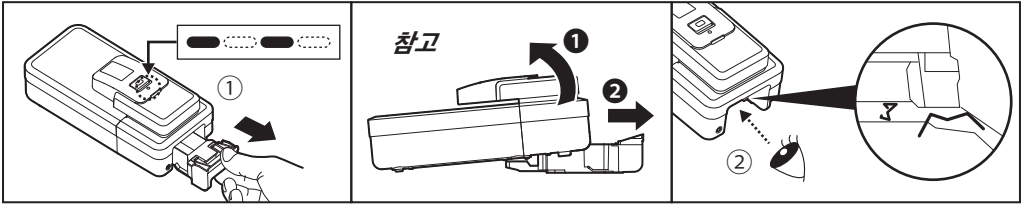

① 스테이플 박스를 꺼냅니다.

- 참고**
- 스테이플 박스를 꺼내기 어려우면 장치를 앞으로 기울이면서 잡아당깁니다.
 - LED 는 스테이플을 500 번 제거할 때마다 깜박임 패턴 1 로 전환됩니다.
 - LED 가 깜박일 때 (깜박임 패턴 1) 는 제거 작업을 진행할 수 없습니다.

② 폐기 스테이플을 버리십시오.

⚠ 주의

- 장치에 스테이플이 남아 있을 때는 다치지 않도록 조심해서 버리십시오.

중요 : 스테이플 박스에 폐기 스테이플이 소량이 있어도 버려주십시오. 장치에 스테이플이 남아 있으면 고장날 우려가 있습니다.

③ 스테이플 박스를 삽입합니다.

6. 용지 걸림 해결 방법

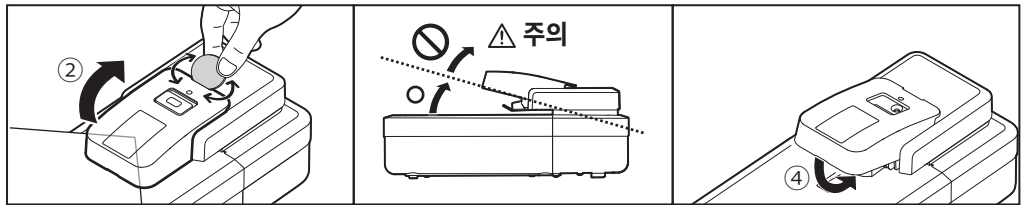

① 버튼을 누르거나 발 스위치를 밟습니다.

- LED 가 깜박이다가 다시 켜지면 장치가 사용 가능한 상태로 복구된 것입니다.

② 동전 등을 사용하여 비틀면서 뒷개를 엽니다.

⚠ 주의

- 커버는 그림에 표시된 위치 이상으로는 열 수 없습니다.

③ 장치에서 스테이플이 찍힌 용지를 제거합니다.

④ 뒷개를 닫습니다.

참고 : 뒷개를 끝까지 밀면 잠깁니다.

⚠ 주의

- 뒷개가 열린 상태에서 스테이플이 찍힌 용지를 삽입하지 마십시오.

7. 문제 해결

■ LED 상태

켜짐	깜박임 패턴 1	깜박임 패턴 2	꺼짐
●	●●●●	●●●●	○
스테인플 제거 작업을 수행할 수 있는 정상 상태입니다.	스테인플 박스가 가득 찼습니다.	오류가 발생했습니다.	전원 코드가 뽑혔거나, 스테이플 박스가 제거되었거나, 덮개가 열려 있거나, LED가 오작동합니다.
	다음 절차에 따라 폐기 스테이플을 처리한 후 스테이플 박스를 다시 끼우면 LED가 다시 켜집니다.	종이가 걸린 경우 절차에 따라 종이를 제거하면 LED가 다시 켜집니다. 종이를 제거한 후에도 LED가 계속 깜박이면 제품 서비스를 받으십시오.	전원 코드를 꽂고, 스테이플 박스를 완전히 삽입하고, 덮개를 닫은 후에도 LED가 켜지지 않으면 제품 서비스를 받으십시오.

■ 종이가 스테이플에 걸린 경우

- ① 스테이플 박스에 남아 있는 스테이플을 제거합니다.
참고: “폐기 스테이플 처리 방법” 을 참조하십시오.
- ② 장치에 스테이플이 남아 있는지 눈으로 확인합니다.
- ③ 스테이플이 남아 있으면 종이를 넣지 않은 상태에서 버튼을 눌러 비어 있는 상태에서 몇 번 작동합니다.
- ④ 스테이플이 여전히 장치에 남아 있다면 사용하지 않는 용지를 넣고 3 단계를 수행합니다. 그다음, 5 단계를 수행합니다.
- ⑤ 전원 코드와 스테이플 상자를 꺼내 그림과 같이 장치를 뒷쪽을 향해 수직으로 놓습니다.
- ⑥ 핀셋 등을 사용하여 남아 있는 스테이플을 제거합니다.

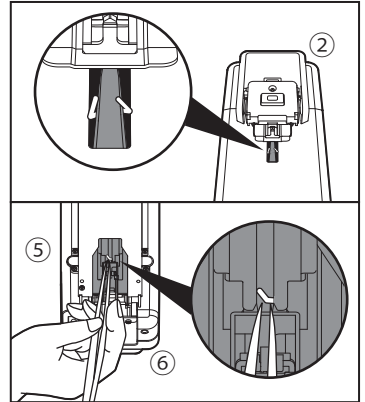

⚠ 주의

- 맨손으로 스테이플을 잡지 마십시오. 그럴 경우 부상을 당할 수 있습니다.

■ 용지 걸림이 계속 발생하는 경우

- ① 절차에 따라 종이를 제거합니다.
참고: “용지 걸림 해결 방법” 을 참조하십시오.
- ② 장치 안에 스테이플이 남아 있는지 확인합니다. 스테이플이 남아 있으면 절차에 따라 스테이플을 제거합니다.
참고: “종이가 스테이플에 걸린 경우” 를 참조하십시오.

8. 사양

상품명	전기 스테이플 리무버
모델명	ERZ-30
스테이플을 제거할 수 있는 용지 매수	최대 30매 (64gsm, No.35(26/6))
스테이플 종류	NO.10, NO.11, NO.3, NO.35, NO.20FE, NO.70FE, NO.110FE 카피어 피니셔 스테이플
제거깊이	용지 가장자리에서 최대 27mm
전원 공급	DC24V 2.5A • 정품 아답터 사용 권장(100V - 240V).
소비 전력	60W (최대)
외부 치수	126(가로)×273 (세로)×105(높이)mm
중량	2kg
사용 온도·습도	온도 +10°C~+35°C, 습도 15~80%

- 제품 사양에 명시된 제거 성능은 64g/m² PPC 용지를 사용할 때 적용됩니다. 종이의 종류나 스테이플 또는 환경의 온도와 습도에 따라 사양에 인쇄된 제거 성능이 나타나지 않을 수 있습니다. 이 경우 제품을 사용하지 마십시오.
- 장시간 계속 사용하면 모터가 과열되어 스테이플 제거가 불가능할 수 있습니다. 이 경우 잠시 장치의 사용을 중지하고, 모터를 식힌 후에 다시 사용하십시오.
- 64g/m² PPC 용지 30 장 이하에서 No.35(26/6) 스테이플을 제거할 때의 성능입니다. 용량을 초과하여 사용하면 고장의 원인이 됩니다.



MAX CO.,LTD.

6-6 Nihonbashi Hakozaki-Cho, Chuo-Ku, Tokyo, Japan



TEL: (81) 3-3669-8131

1. 请先阅读此内容。

感谢您的购买。

■ 本说明书中使用的指示

本说明书和设备机身使用了各种指示, 以确保安全正确使用。这些指示及其含义如下所示。



 警告	表示潜在的危險情况, 如果不避免, 可能会导致死亡或重伤。
 小心	表示潜在的危險情况, 如果不避免, 可能会导致轻微或中度伤害。

注意: 表示可能会导致设备故障停机并需要维修的操作或行为, 以及恢复正常操作所需的操作或行为, 如重置。

重要: 包含在使用电动起钉器的特定功能时应注意的信息。此信息用于防止误拆钉, 损坏原件, 卡纸和其他意外事件, 因此请阅读并遵守此信息。

注释: 解释有关操作和功能的有用信息。

■ 本说明书中使用的象形符号

 表示应显示小心的位置。 关于小心的更多具体信息提供在该符号内或附近。	 表示切勿实施的行为。 关于禁止行为的更多具体信息提供在该符号内或附近。	 表示必须实施的行为。 关于必需行为的更多具体信息提供在该符号内或附近。
--	---	---

 警告	
 <ul style="list-style-type: none">● 请勿将手指, 笔, 电线和其他物体插入设备。否则可能会导致人身伤害, 触电, 火灾和/或设备损坏。● 切勿将手或其他物体放入纸张插入口。否则可能会导致设备故障, 并有造成人身伤害的危险。● 使用产品包装中随附的电源线。使用其他电源线可能会导致设备损坏、火灾和/或触电。● 直接从电源插座为设备供电。请勿共用或搭接电源插座。否则可能会导致火灾。● 请勿乱动电源线。否则可能会导致火灾和/或触电。● 请勿在电线上放置重物。否则可能会损坏电源线, 并导致火灾和/或触电。● 使用过程中请勿捆绑电源线。否则可能会导致火灾和/或过热损坏。使用前解开电源线。● 请勿用湿手插入或拔出电源线。否则可能会导致触电。● 勿用湿手或穿着湿衣服操作设备。否则可能会导致触电。● 当设备插入电源插座时, 请勿覆盖, 悬垂或以其他方式将设备放在纸或布下面。否则可能会导致火灾和/或设备损坏。● 从电源插座上拔下插头时, 请握住电源线的插头, 而非电源线本身。拉扯电源线可能会损坏电源线, 从而导致火灾和/或触电。	 <ul style="list-style-type: none">● 水, 化学品和其他液体远离设备。如果液体渗入设备, 请立即从电源插座上拔下电源线, 并联系购买处进行维修。使用内部潮湿的设备可能会导致设备损坏, 火灾和/或触电。   <ul style="list-style-type: none">● 请勿在非正常工作状态下使用设备。在设备冒烟, 发出奇怪的噪音或气味时使用设备可能会导致火灾和/或触电。请立即从电源插座上拔下电源线, 并联系购买处进行维修。● 修复卡纸时, 请务必从插座上拔下电源插头。如果产品意外运行, 会有受伤的危险。● 当改变产品安装地点时, 请务必先将电源插头从插座中拔出。在电源插头插入插座的情况下移动可能会损坏插头或电源线, 导致火灾或触电。  <ul style="list-style-type: none">● 请勿拆卸或改造设备。否则可能会导致设备损坏, 火灾和/或触电。  <ul style="list-style-type: none">● 定期清洁电源线插头。随着时间的推移, 灰尘堆积会导致火灾和/或设备损坏。● 使用额定电压 (100至240V) 以外的专用插座作为电源。使用额定电压以外的电源可能会导致设备故障, 火灾或触电。

⚠️ 小心



- 安装设备，使其处于水平位置。请勿将其安装在摇晃的桌子、倾斜的表面或任何不稳定的位置。翻倒或跌落可能会导致人身伤害和/或设备损坏。
- 请勿在阳光直射，高温高湿或结露的场所使用设备。否则可能会导致运行不稳定并导致设备损坏。
- 请勿与需要大容量供电的设备（空调/加热器，冰箱，微波炉，办公设备等）共用电源插座。电压下降会导致设备发生故障。



- 为安全起见，请在假期和其他长时间不使用的情形之前从电源插座上拔下电源线。
- 移动产品时，请握住主机的底部。否则可能会导致人身伤害或设备故障。



- 拆下的订书钉的末端很锋利，因此请小心处理。否则可能会导致受伤。

■ 免责声明

MAX 公司对于因未遵守本说明书中的信息而造成的损害或伤害，或因设备损坏或其他故障而造成的损失，利润损失或重要文件的损坏以及与之相关的任何间接损害不承担任何责任。

■ 对用户的要求

注意：

为防止设备故障和意外故障，请遵守以下事项。

- 请勿在以下场所使用或存放，否则可能会导致故障。

- (1) 阳光直射或靠近加热器等热源的场所
- (2) 灰尘多或湿气大的场所
- (3) 倾斜或会受到振动或冲击的场所
- (4) 温度在 10°C 或以下或者 35°C 或以上的场所
- (5) 高温环境

- 内部有订书钉时，请勿倾斜或翻转。

- 携带时请勿在内部留有订书钉。

- 清洁产品时，请用柔软的干布擦拭。请勿使用稀释剂，汽油，酒精或其他化学品等有机溶剂。否则可能会导致设备变形或变色。

- 出于安全原因，产品设计为在外壳盖打开时不运行。使用时请盖紧外壳盖。

2. 包含的部件

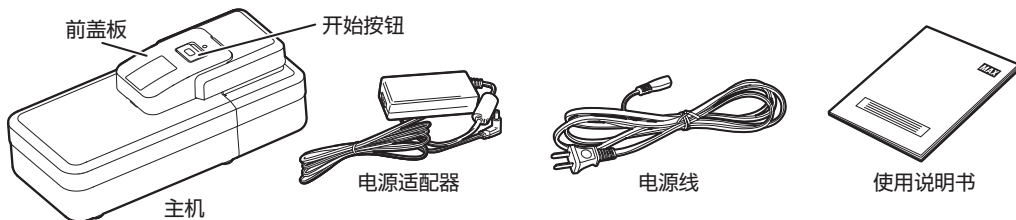

如果需要，请购买市售的脚踏开关。

3. 安装步骤

- ① 拉出收纳盒。
- ② 将电源适配器的直流插头（或脚踏开关插头）插入电动起钉器的插孔中。
- ③ 将电源适配器的交流插头插入墙上的插座。

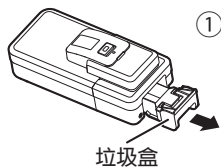

垃圾盒

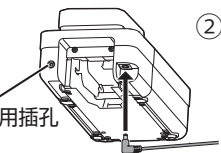

脚踏开关用插孔

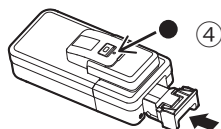

⚠ 小心

- 安装在稳定的平面上。
- 安装时设备请勿放置在适配器和电源线上。
- 将电源线（或脚踏开关线）放置在不会被绊倒的位置。
- 移动设备时，请务必在移动前处理好订书钉。

- ④ 插入收纳盒。当顶部的 LED 亮起时，拆钉准备工作完成。

使用方法：

使用脚踏开关时请遵守以下注意事项。

- 对于脚踏开关，请使用具有 3.5mm 直径插孔的常开型（用脚踏下时打开），常闭型（脚离开时打开）产品。
- 如需使用具有 6.35mm 直径插孔的脚踏开关，请使用转接线转换为 3.5mm 直径插孔。
- 处理完垃圾盒中剩余的订书钉后，连接脚踏开关。
- 使用脚踏开关时，在插入脚踏开关插头后，将电源适配器的交流插头插入墙上的插座。

4. 电动起钉器的使用步骤

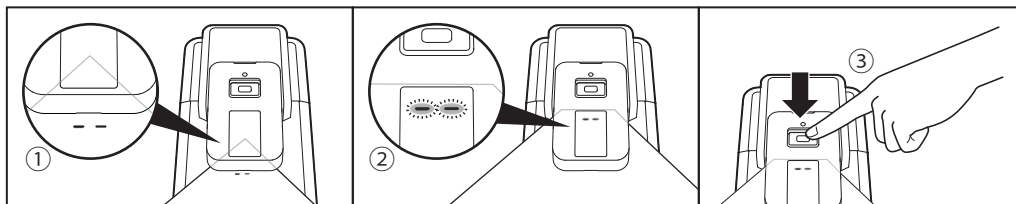

- ① 将纸张装入起钉器，装订脚朝上。

⚠ 注意

- 请勿插入纸张以外的装订页。否则可能会导致设备故障。

- ② 将订书钉与订书钉位置 LED 对齐。

注释：坐着工作，以便能看到 LED。

重要：从订书钉对齐位置横向错位可能会导致拆钉失败并损坏纸张。

- ③ 按住纸张的同时按下按钮（或踩下脚踏开关）。

- 重要** · 非指定规格的订书钉可能无法正确拆下。
- 每天在工作完成后处理积累的废订书钉。

⚠ 小心

- 请勿用手直接触摸弯曲的订书钉或留在纸捆中的订书钉。否则可能会导致受伤。

重要：根据装订位置或者订书钉或纸张的状况，订书钉可能无法拆下，或者纸张或订书钉可能被损坏。

5. 废订书钉处理步骤

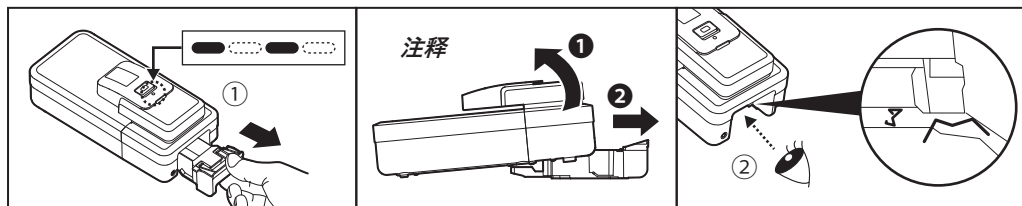

① 拉出收纳盒。

注释

- 如果收纳盒难以拉出, 请在向前倾斜设备的同时将其拉出。
- 每拆下 500 次订书钉后, LED 将切换到闪烁模式 1。
- LED 闪烁时 (闪烁模式 1) 无法进行拆钉作业。

② 处理废弃的订书钉。

⚠ 小心

●如果设备中残留有废订书钉, 请小心处理, 以免伤到自己。

重要 : 即使收纳盒中有少量废订书钉, 也请处理掉。留在设备中的订书钉可能会导致故障。

③ 插入收纳盒。

6. 清除卡纸的步骤

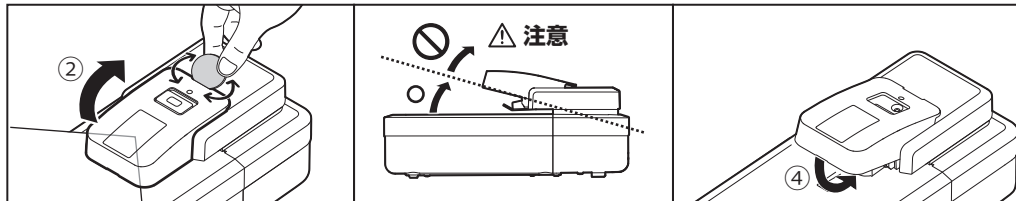

① 按下按钮或踩下脚踏开关。

●当 LED 从闪烁恢复为点亮时, 设备已恢复到可用状态。

② 使用硬币或类似物体以旋转的方式打开盖子。

⚠ 注意

●盖子不能打开超过图中所示的位置。

③ 从设备中取出已装订的纸张。

④ 关闭盖子。

注释 : 将盖子推到底即可将其锁定。

⚠ 注意

●请勿在盖子打开的情况下插入已装订的纸张。

7. 故障排除

LED 状态

点亮	闪烁模式 1	闪烁模式 2	熄灭
●		● ●	
可以进行拆钉操作的正常状态。	收纳盒已装满订书钉。	发生错误。	电源线被拔下, 收纳盒已取出、盖子打开或 LED 出现故障。
	按照步骤处理废订书钉后重新插入收纳盒时, LED 将恢复点亮。	如果卡纸, 在按照以下步骤取出纸张时, LED 将恢复点亮。如果取出纸张后 LED 仍然闪烁, 请寄回厂家返修。	如果即使在插入电源线, 完全插入收纳盒并关闭盖子后 LED 仍未点亮, 请寄回厂家返修。

如果纸张被订书钉划破

- ① 处理收纳盒中剩余的订书钉。
注释: 请参阅“废订书钉处理步骤”。
- ② 目视检查设备中是否有剩余的订书钉。
- ③ 如果有剩余订书钉, 请在未插入纸张的情况下按下按钮, 使设备空运行数次。
- ④ 如果订书钉仍留在设备中, 请插入一些不需要的纸张并执行步骤 3。然后尝试步骤 5。
- ⑤ 拉出电源线和垃圾盒, 将设备朝反面垂直放置, 如图所示。
- ⑥ 使用镊子或类似工具拆下剩余的订书钉。

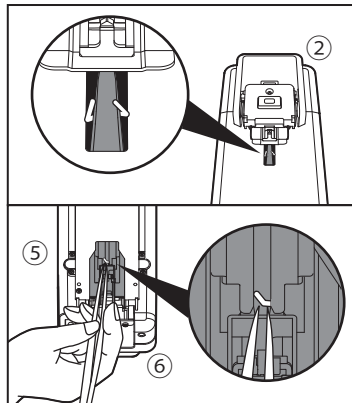

⚠ 小心

● 请勿徒手抓住订书钉。否则可能会导致受伤。

如果频繁发生卡纸

- ① 按照步骤取出纸张。
注释: 请参阅“清除卡纸的步骤”。
- ② 检查设备中是否有剩余的订书钉。如果有订书钉, 请按照步骤取出。
注释: 请参阅“如果纸张被订书钉划破”。

8. 规格

产品名称	电动起钉器
型号名称	ERZ-30
可拆下订书钉的张数	最多30张 (64 gsm, No.35(26/6))
订书钉类型	NO.10, NO.11, NO.3, NO.35, NO.20FE, NO.70FE, NO.110FE 复印机整理器订书钉
取出的进深	离纸边最大27mm
电源	DC24V 2.5A · 请使用指定的电源适配器(100V - 240V)
消耗电功率	60W (最大)
外形尺寸	126 (宽) × 273 (深) × 105 (高) mm
重量	2 kg
工作温度/湿度	温度+ 10°C~+ 35°C, 湿度15~80%

- 产品规格中注明的拆钉容量是使用 64g/m² PPC 纸张时的容量。根据纸张或订书钉的类型或温度 / 湿度环境, 可能无法按照规格拆钉。在这种情况下, 请勿尝试使用本产品。
- 如果长时间连续使用, 电机可能会过热, 从而无法拆下订书钉。在这种情况下, 请暂时停止使用设备, 待电机冷却后再使用。
- 用于从 30 张或更少张数的 64g/m² PPC 纸张上拆下 No.35(26/6) 的订书钉。超过容量使用将会导致故障。



中华人民共和国
电子信息产品污染控制标志

《电子信息产品污染控制标识(10年标识)的说明》
本标识适用于在中华人民共和国销售的电子信息产品。
本标识中央的数字表示本产品的环境保护对应的年数。

《废弃的时候》

本产品废弃的时候,请遵照环境保护局的指示进行。

有毒有害物质或元素名称及含量标识表

部件名称	有毒有害物质或元素					
	铅 (Pb)	汞 (Hg)	镉 (Cd)	六价铬 (Cr(VI))	多溴联苯 (PBB)	多溴二苯醚 (PBDE)
外盖	○	○	○	○	○	○
电动起钉器组件	×	○	○	○	○	○
线缆组件	○	○	○	○	○	○
电路板组件	×	○	○	○	○	○
AC 适配器	×	○	○	○	○	○
其他零件	○	○	○	○	○	○

○:表示该有毒有害物质在该部件所有均质材料中的含量均在 GB/T26572-2011 规定的限量要求以下。

×:表示该有毒有害物质至少在该部件的某一均质材料中的含量超出 GB/T26572-2011 规定的限量要求。

MAX

MAX CO.,LTD.

迈库司(上海)商贸有限公司 电话: 021-31338105
上海市闵行区吴中路 686 弄 2 号 E 座 1505 室
网站: <https://www.max-ltd.co.jp/int/> (全球站点)