

# BS-K10RWC 製品仕様書

仕様書番号

SPR-01002

初版作成日

H14.9.12

## 1. 一般仕様

- 1-1 適用範囲：この仕様書は貴社に納入する浴室暖房乾燥機について適用します。
- 1-2 形式名：BS-K10RWC
- 1-3 定格電圧：AC100V (50/60Hz)
- 1-4 運転機能：①乾燥 (衣類乾燥) (既設換気扇を連動) ②涼風 (既設換気扇を連動)  
③予備暖房 ④入浴暖房 ⑤換気 (既設換気扇連動による換気)
- 1-5 設置方式：壁取付け型 (後付け可能型)
- 1-6 設置条件：一般家庭用浴室 (内釜式風呂、温泉地には使用できません)  
浴室に換気扇が設けられており連動結線ができること
- 1-7 外形寸法：別紙外形寸法図参照
- 1-8 質量：6.0kg
- 1-9 使用温度範囲：-10℃~+40℃
- 1-10 温風吹出温度：+70℃~+85℃

## 2. 運転仕様 (50/60Hz)

運転モード	消費電力 (W)	循環風量 (m <sup>3</sup> /h)	換気風量 (m <sup>3</sup> /h)	騒音値 (dB(A))
乾燥	1335/1365 ※1	135/140	45~55/45~55(推奨)	(43/45)
涼風	21/27 ※1	135/140	-	43/45
予備暖房	1335/1365	135/140	-	43/45
入浴暖房	930/930	-	-	36/36
換気	(既設換気扇による)	-	45~55/45~55(推奨)	(既設換気扇による)

※1 連動する換気扇の消費電力は含みません

騒音値 JISC9603 準拠

## 3. 安全装置

- 3-1 温度過昇防止：温度ヒューズ.....セラミックヒーター (126℃)  
カーボンラング (126℃)  
サーミスタ温度制御.....乾燥・予備暖房：吸込温度 50℃でセラミックヒーター OFF、40℃で復帰、70℃で機器停止  
入浴暖房：本体内部温度 60℃でカーボンラング OFF、50℃で復帰、70℃で機器停止  
サーマルプロテクタ.....温風吹出し温度 90℃でセラミックヒーター/カーボンヒーター OFF  
セラミックヒーター.....自己制御温度 240℃ (キュリー点)
- 3-2 過電流防止：電流ヒューズ.....電源 (20A)、ヒーター (10A)、  
電源基板 (1A)
- 3-3 雷サージ防止：バリスタ.....電源基板に2個  
アレスタ.....電源基板に2個

## 4. リモコン仕様

- 4-1 定格電圧：DC3V (乾電池 UM-4 2本)
- 4-2 制御：4ビットマイコン制御 ワイヤレス送信による
- 4-3 時計表示：LCDにより現在時刻を表示
- 4-4 タイマー設定：入タイマー 10分単位 (時刻にて設定)  
切タイマー 10分単位 (最大12時間 ※入浴暖房のみ最大1時間)
- 4-5 タイマーメモリ：各モード毎、個別に記憶 (切タイマーメモリ初期値：予備・入浴暖房30分、乾燥3時間、涼風1時間、換気6時間)
- 4-6 モード表示：LCDに文字にて現在運転モードを表示
- 4-7 操作ボタン：乾燥、涼風、予備暖房、入浴暖房、換気、時刻合わせ、予約時刻、△、▽、停止
- 4-8 外形寸法：別紙外形寸法図参照
- 4-9 質量：約120g

## 5. エラー表示：本体のLED (赤、緑) の点滅表示、ブザー音

	変更内容	年月日	氏名	承認	審査	作成
変更履歴	2 量産試作ヒューズを基に数値変更誤記訂正	14, 10, 03	山崎			

訂番	改訂理由	氏名	年月日
△			
△			
△			

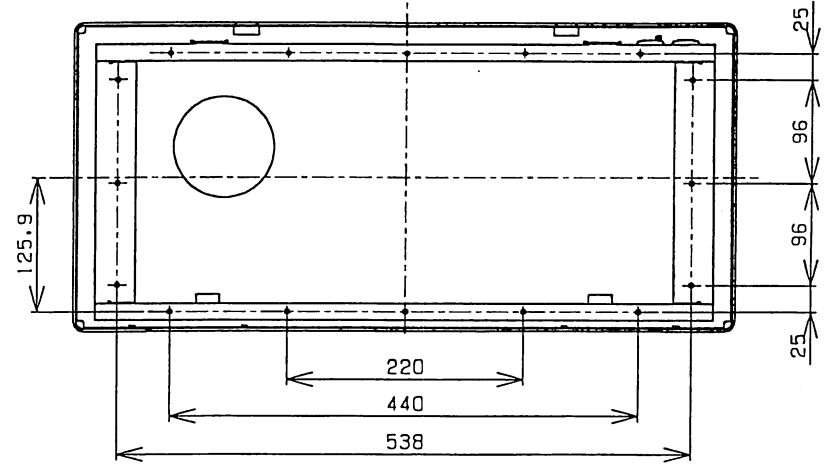
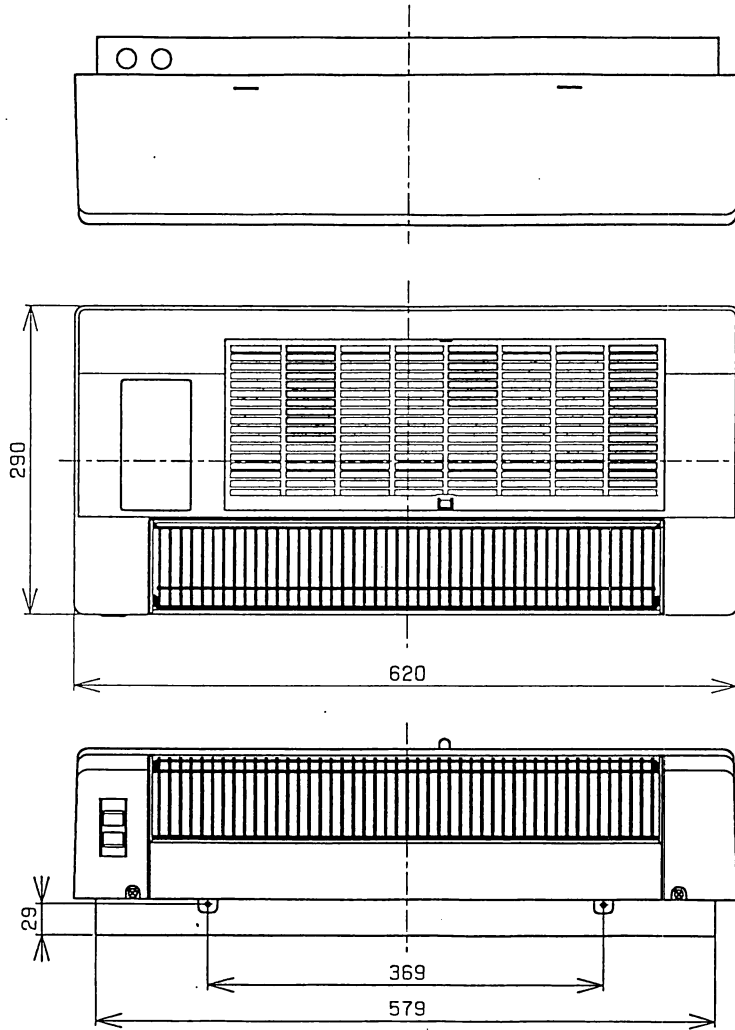
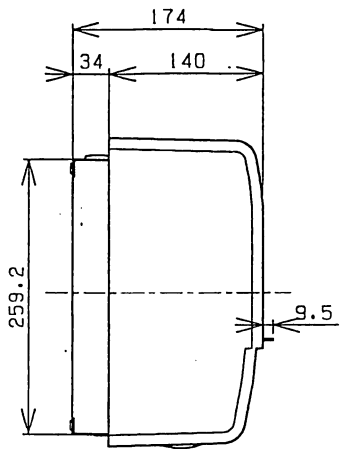

(裏面図)

一般公差	中級	材料	処	承認	検図	設計	製図
1以下	±0.05	±0.08	理	山	山	山	山
1をこえ 4以下	±0.08	±0.1	第三角法	14.10.11	14.10.11	14.10.11	14.10.11
4~ 16以下	±0.1	±0.2	単位: mm	部品番号	型式	名称	
16~ 63以下	±0.2	±0.3	マックスシワ線		BS-K10RWC	BS-K10RWC 外形図	
63~ 250以下	±0.3	±0.5		尺度	図番	図番	訂番
250をこえるもの	±0.4	±0.8					

訂番	改訂理由	氏名	年月日
△			
△			
△			

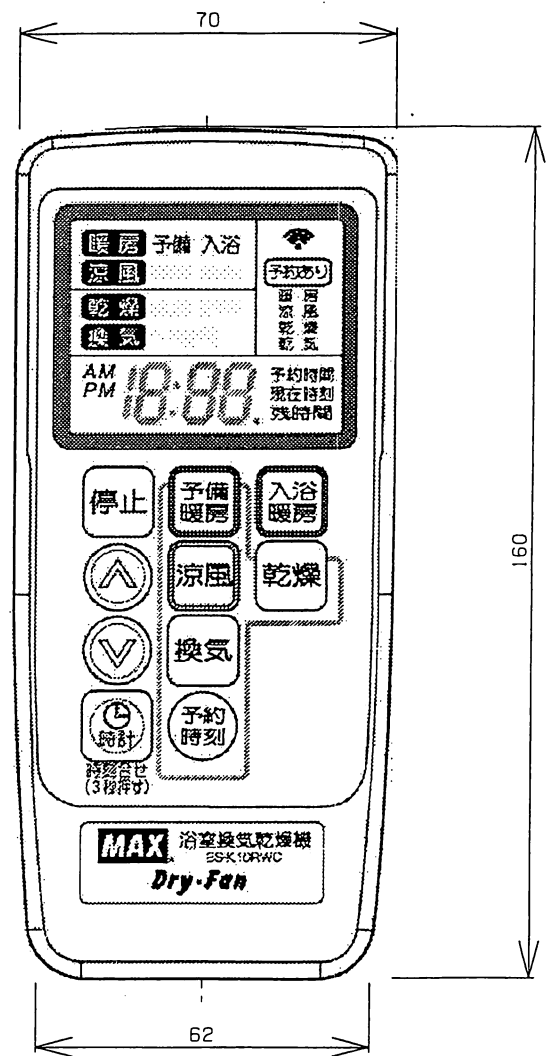
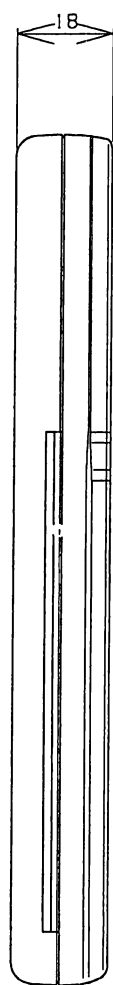
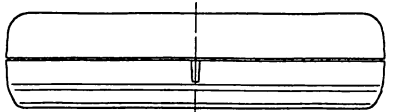
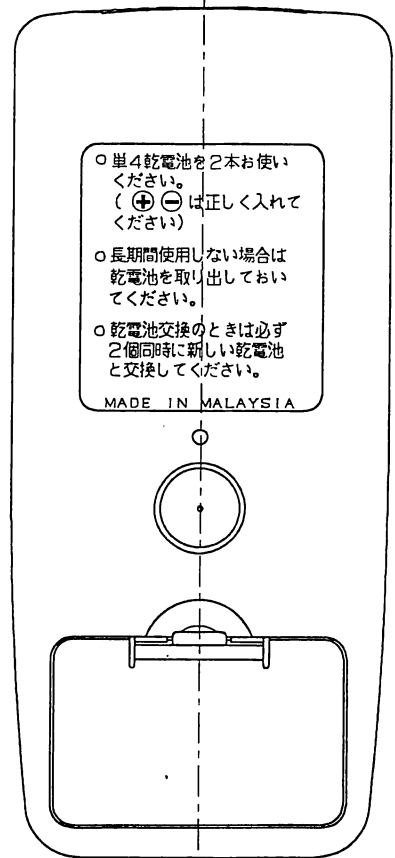
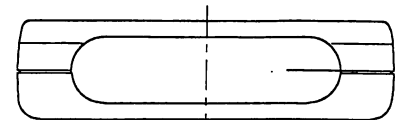

一般公差	細級	材	処	承認	検印	設計	製図
	細級 中級	質	理				
1以下	$\pm 0.05$ $\pm 0.08$	XXX					
1をこえ 4以下	$\pm 0.08$ $\pm 0.1$	XXX					
4~ 16以下	$\pm 0.1$ $\pm 0.2$	第三角法	部品番号	型式	名称		
16~ 63以下	$\pm 0.2$ $\pm 0.3$	単位: mm	XX-XX-XXXX	BS-K10RWC	リモコン外形図		
63~ 250以下	$\pm 0.3$ $\pm 0.5$	マックスシワ飾	尺座	製図	図番	訂番	
250をこえるもの	$\pm 0.4$ $\pm 0.8$		XXX		***-**-*****		



訂番	改訂理由	氏名	年月日
①	フィルター掃除銘板追加	高山	14/09/25
②	型式銘板変更	高山	14/10/09
③			

型式銘板 (BS-K10RWC)  
61-03-1118-02  
MRF-1-3035

受光パネル銘板  
61-01-1731-02  
MRF-1-3032

フィルター掃除銘板  
11-03-1731-00  
SYF-12-4116

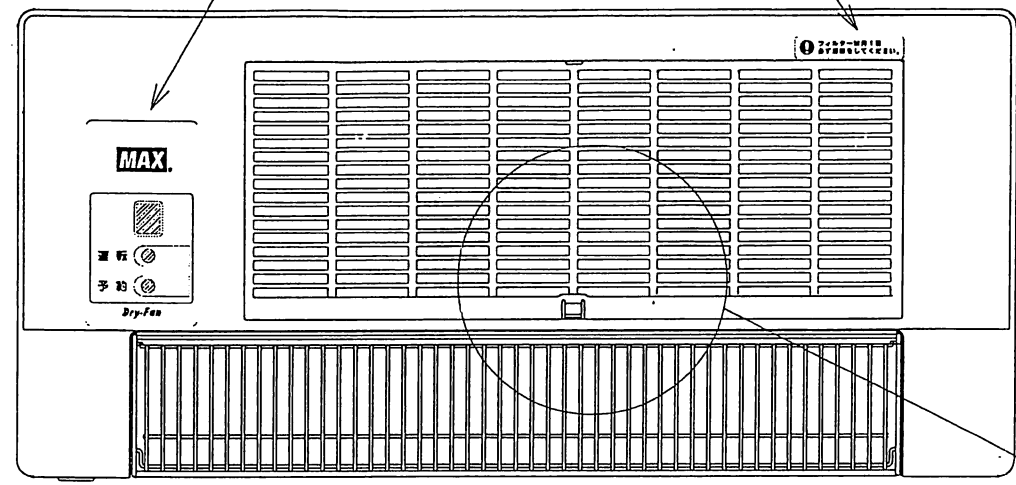
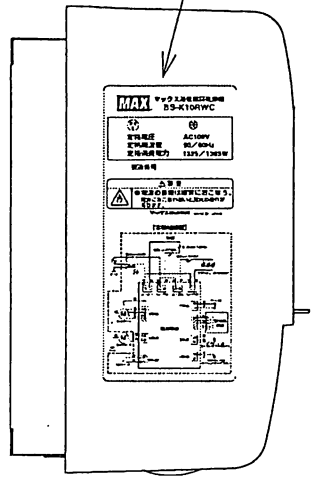

角度調節シール  
61-01-1751-00  
MRF-1-4003

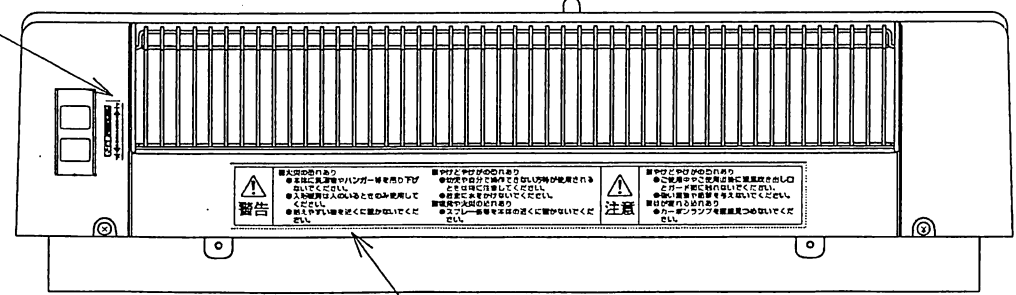

注意・PL銘板  
61-03-1120-01  
MRF-1-3036

非常停止スイッチシール  
61-01-1750-00  
MRF-1-4002  
(※フィルターパネルをはずした状態図)

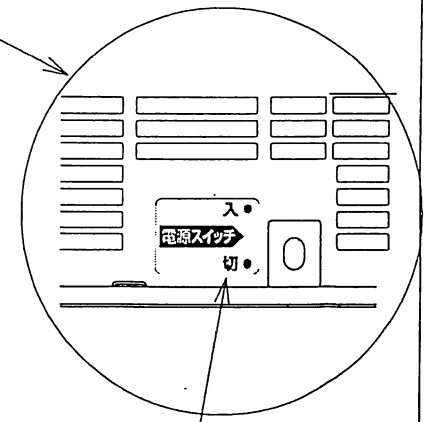

一般公差	級	材	如	承認	検印	設計	製印
1以下	細級 中級			山	山	山	山
1をこえ 4以下	±0.05 ±0.08			14.10.09	14.10.09	14.10.09	14.10.09
4~ 16以下	±0.08 ±0.1			山	山	山	山
16~ 63以下	±0.1 ±0.2	第三角法	部品番号	型式	名称	シール貼り付け図	
63~ 250以下	±0.2 ±0.3	単位: mm		BS-K10RWC			
250をこえるもの	±0.3 ±0.4	マックスシンワ製	尺度	5/1	図番	MRF-1-3049	
							訂番

訂番	改訂理由	氏名	年月日
△	印刷内容変更、接着加工面指定図追加、部品番号変更	米沢	H14.8.30
△			
△			

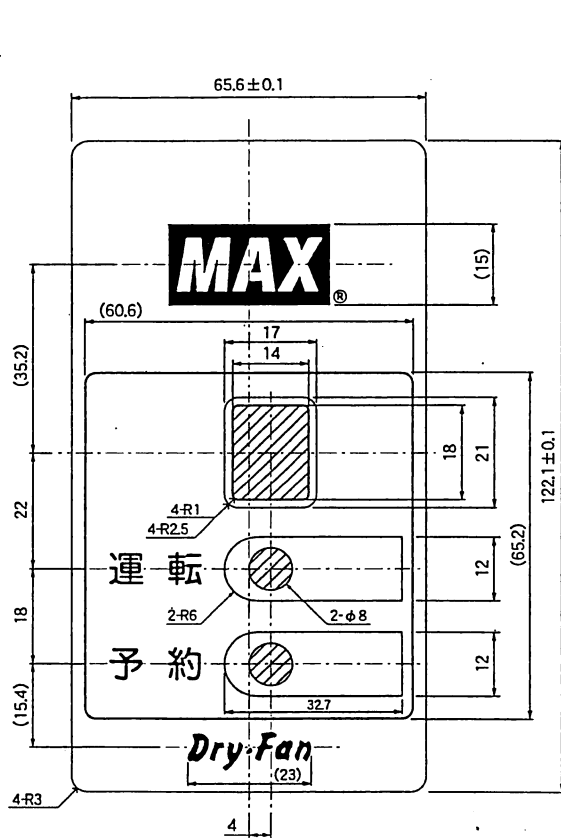

一般寸法図

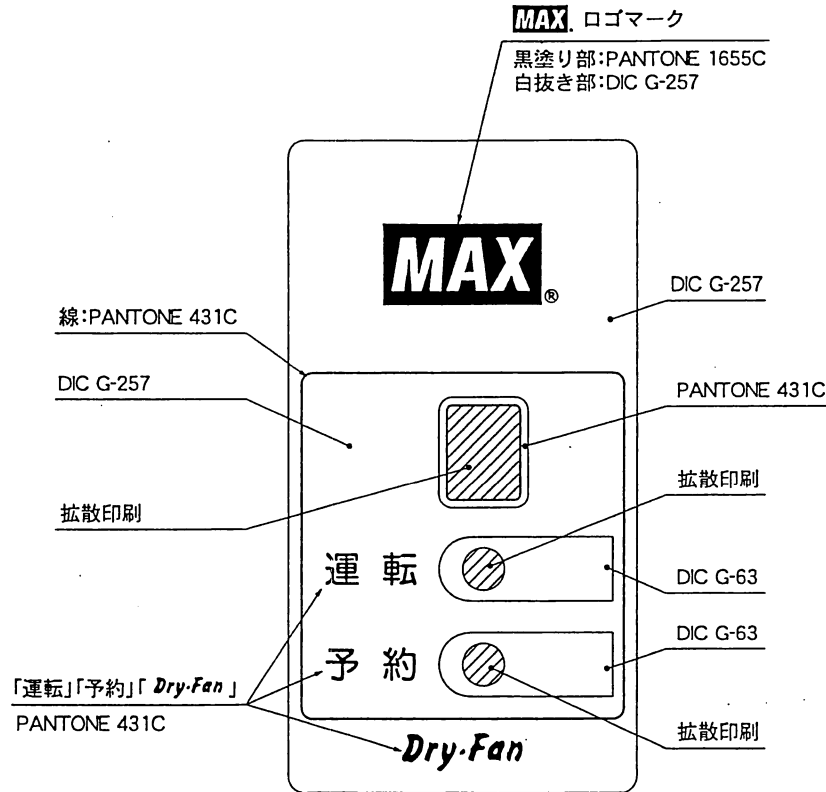

印刷色指定図

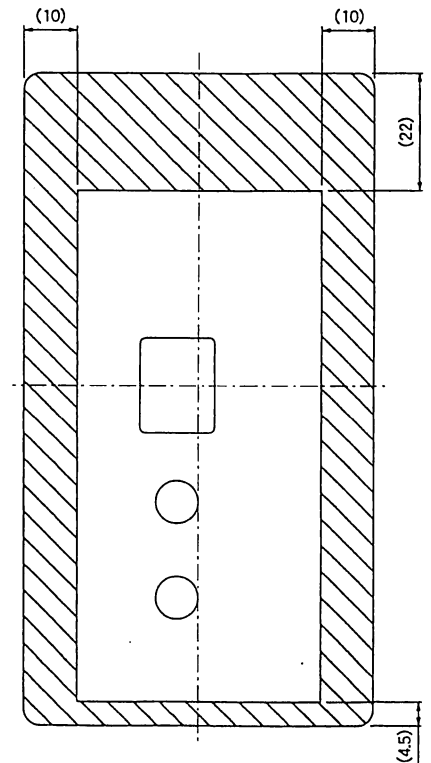



接着加工面指定図  
(裏面)

- 注記) 1. 書体は版下承認とする。また、文字、ロゴマーク、線の位置、寸法も版下承認とする。  
 2. MAX はロゴマークを使用。  
 3. 外枠の印刷なし。  
 4. 裏面は接着加工(剥離紙余白付き)のこと。

一般公差	中級	材	PCシート (マット材) t1.0	処	指定部分 拡散印刷50%	承認	山	検図	山	設計	山	製図	山
1以下	±0.05	中級		理		承認	山	検図	山	設計	山	製図	山
1をこえ4以下	±0.08	±0.1				承認	山	検図	山	設計	山	製図	山
4~16以下	±0.1	±0.2	第三角法	部品番号	型式	名称							
16~63以下	±0.2	±0.3	単位:mm	61-01-1731-01 △ 61-01-1731-02	BS-K10RW	受光パネル銘板(BS-K10RW)							
63~250以下	±0.3	±0.5	マックスシワ(株)	尺度	親図	図番							
250をこえるもの	±0.4	±0.8				MRF-1-3032							

訂番	改訂理由	氏名	年月日
△	色指定追加	泉沢	H14.8.30
△			
△			
△			

330

 <b>警告</b>	<p>■火災の恐れあり</p> <ul style="list-style-type: none"> <li>●本体に洗濯物やハンガー等を吊り下げないでください。</li> <li>●入浴暖房は人のいるときのみ使用してください。</li> <li>●燃えやすい物を近くに置かないでください。</li> </ul>	<p>■やけどやけがの恐れあり</p> <ul style="list-style-type: none"> <li>●幼児や自分で操作できない方等が使用される時は特に注意してください。</li> <li>●故意に水をかけないでください。</li> </ul> <p>■爆発や火災の恐れあり</p> <ul style="list-style-type: none"> <li>●スプレー缶等を本体の近くに置かないでください。</li> </ul>	 <b>注意</b>	<p>■やけどやけがの恐れあり</p> <ul style="list-style-type: none"> <li>●ご使用中やご使用直後に温風吹き出し口とガード部に触れないでください。</li> <li>●強い振動や衝撃を与えないでください。</li> </ul> <p>■目が疲れる恐れあり</p> <ul style="list-style-type: none"> <li>●カーボンランプを直接見つめないでください。</li> </ul>
--	--	--	--	---



330

4-R0.5

注記)

1. 外枠の印刷なし。
2. 字体、文字、マークの位置、寸法は版下承認とする。
3. 裏面は接着加工(剥離紙余白付き)のこと。
- △ 4. 文字、線色は黒とし、他は下記の色指定に従うこと。

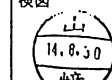

一般公差		中級		材	処	承認	検図	設計	製図	
細級	中級	細級	中級							
1以下	±0.05	±0.08	±0.1	PETシート (ホホワイト) t0.05	ツヤ消し ラミネート	承認 	検図 	設計 	製図 	
1をこえ4以下	±0.08	±0.1	±0.2							
4~16以下	±0.1	±0.2	±0.3	第三角法	部品番号	型式	名称			
16~63以下	±0.2	±0.3	±0.5	単位:mm	61-03-1120-01	BS-K10RW	注意・PL銘板(BS-K10RW)			
63~250以下	±0.3	±0.5	±0.8	マックスシワ(株)	尺度	親図	図番	MRF-1-3036		訂番
250をこえるもの	±0.4	±0.8							△	

訂番	改訂理由	氏名	年月日
①	色指定追加	泉 沢	H14.8.30
②	下地印刷色追加	泉 沢	H14.10.8
△			
△			



注記)

1. 外枠の印刷なし。
2. 字体、文字、マークの位置、寸法は版下承認とする。
3. 裏面は接着加工(剥離紙余白付き)のこと。
4. **MAX** はロゴマークを使用。
- ① 5. 文字色は黒とし、**MAX** は黒塗り部:PANTONE 1655Cとする。
- ② 下地印刷色はライトグレー DIC G62とする。

一般公差		中級		材 質	処 理	承認	検図	設計	製図
細級	中級	細級	中級						
1以下	±0.05	±0.08	±0.08	PETシート (ホワイ特) t0.05	ツヤ有り ラミネート				
1をこえ4以下	±0.08	±0.1	±0.1						
4~16以下	±0.1	±0.2	±0.2	第三角法	部品番号	型式	名称		
16~63以下	±0.2	±0.3	±0.3	単位:mm	61-01-1753-00	BS-K10RWC	機種名シール(BS-K10RWC)		
63~250以下	±0.3	±0.5	±0.5	マックスシワ(株)	尺度	親図	図番		
250をこえるもの	±0.4	±0.8	±0.8		2/1	XXX-XX-XXXX	MRF-1-4005		

訂番  
②



訂番	改訂理由	氏名	年月日
↑	寸法、材質変更	泉沢	H14.9.12
△			
△			



御礼表示

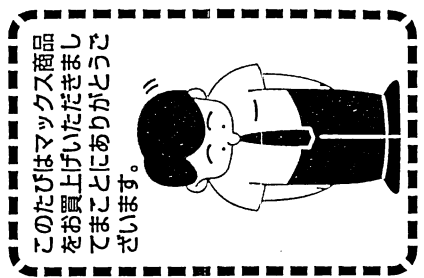

御礼表示

付属品	数量	確認印
取付金具	1	
リモコン	1	
付属ネジセット	1	
取扱説明書	1	
施工説明書	1	
乾電池パック	1	
検印		

梱包内容表示

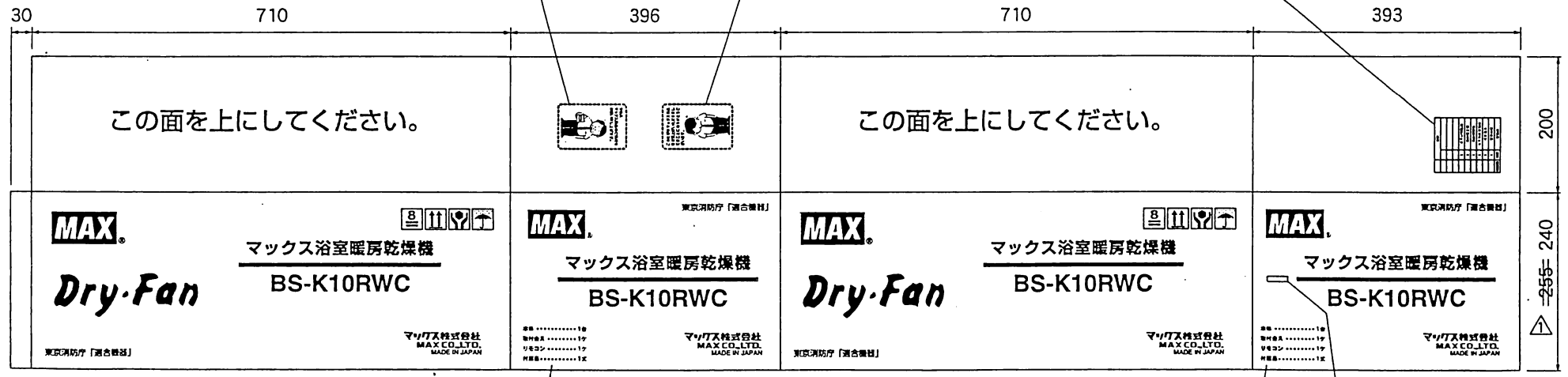

※注記5  
△ ※注記4

※注記5  
△ ※注記4

シリアルNo.ラベル  
(12-03-5501-00) 貼付位置

- 注記) 1. 書体は版下承認とする。また、文字、マーク、ロゴマーク、線の位置、寸法も版下承認とする。  
 2. シリアルNo.シール貼付位置にはシリアルNo.シール(12-03-5501-00)を貼付する。  
 3. **MAX**、**マックス株式会社**、**MAX CO.,LTD.** はロゴマークを使用。  
 4. 印刷内容は右記を参照のこと。 本体 ..... 1台

- 取付金具 ..... 1ヶ  
 リモコン ..... 1ヶ  
 付属品 ..... 1式

一般公差	中級	材	処	承認	検図	設計	製図
	細級 中級	≠5AB段 K6A段	フレキ印刷 印刷色:青色 (D-140)	井 14.9.13 手	17 14.9.12	14.9.12	14.9.12
1以下	±0.05 ±0.08	質	理				
1をこえ4以下	±0.08 ±0.1	第三角法	部品番号	型式	名称	カートンボックス(BS-K10RWC)	
4~16以下	±0.1 ±0.2	単位:mm	62-06-5014-00	BS-K10RWC			
16~63以下	±0.2 ±0.3						
63~250以下	±0.3 ±0.5	マックスシワ(株)	尺度	親図	図番	MRF-1-3039	
250をこえるもの	±0.4 ±0.8						訂番

# 確 認 書

平成14年10月1日

下記の機器は、東京消防庁 予防部長通知『平成6年7月27日予予590号  
「浴室に設ける天井組込み形衣類乾燥・暖房等用電気機器の設置基準について」』  
で規定される「適合機器」に認められています。

## 記

製造会社名 : マックスシンワ株式会社

販売会社名 : マックス株式会社

品 番 : BS-K10RWC

