

お客様用

自然給気口 取扱説明書

●各部の名称

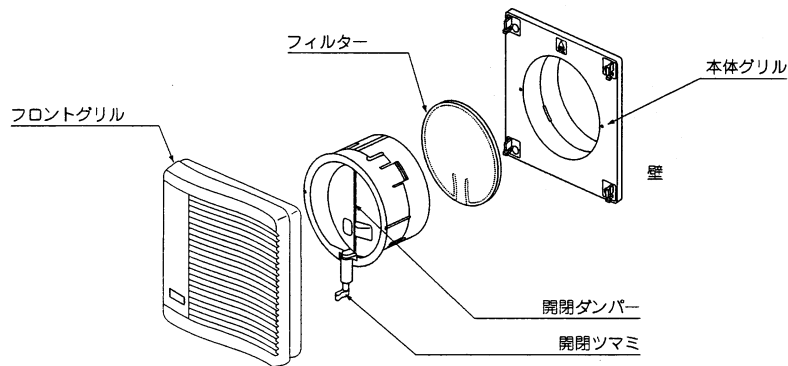

●使用方法

24時間換気用の自然換気口ですので、通常時は開放状態を保持してください。状況に応じて開閉する場合は、以下の操作方法を参照しご使用ください。

開閉ダンパー開閉のしかた

●自然給気口下部の開閉ツマミにより開閉ダンパーの開閉を行うことができます。

※フロントグリル下側の **開** **閉** シールを参照してください。

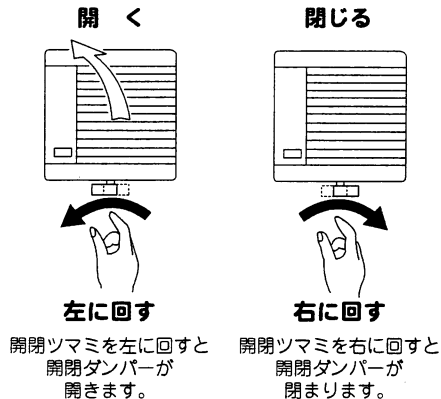

開閉ツマミを左に回すと開閉ダンパーが開きます。

開閉ツマミを右に回すと開閉ダンパーが閉まります。

●お手入れ

●運転効率を保つため、フィルターのお手入れは定期的に(1ヶ月に1回程度)行ってください。

●右記環境条件で使用しますと、本体から水滴が滴下することがあります。本体に水滴が付着したら、乾いた布で拭きとってください。

屋外温度	-10℃以下
室内温度	25℃以上
室内湿度	45%RH以上

●お手入れ(続き)

1 フロントグリルを取り外してください。

☆フロントグリルを落とさないよう注意してください。
☆フロントグリルを外すときは無理な力を加えないでください。

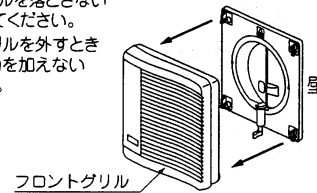

2 ①開閉ツマミを軽く、手前にまっすぐ引いてください。

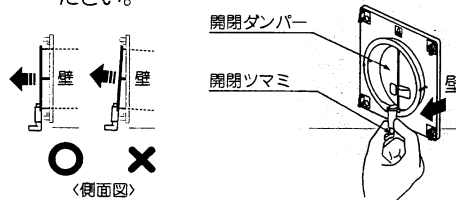

②開閉ダンパーを取り外してください。

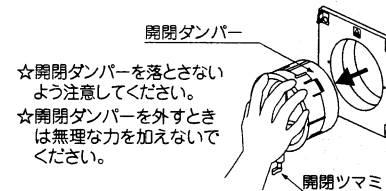

3 開閉ダンパー裏側のフィルターを、突起をつまんで引掛ツメから取り外してください。

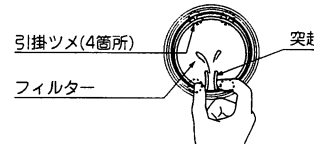

4 フィルター・フロントグリルについているホコリを掃除機を使って吸い取ってください。

☆フィルターの汚れがひどい場合は、中性洗剤を溶かしたぬるま湯で水で押し洗いをし、その後、洗剤をよく洗い落としてください。(5~6回使用可能)

☆フロントグリルの汚れがひどい場合は中性洗剤を溶かした布で拭き、洗剤が残らないようよく拭き取ってください。

☆フィルターはよく乾かしてから取り付けてください。但し、直射日光に当てたり、火にあぶって乾かさないでください。フィルター変形、変色等の原因となります。



5 フィルターを開閉ダンパーに正確に取り付けてください。



4つの引掛ツメが見えていてフィルターが曲がっていない (Correct) / 4つの引掛ツメが見えていないフィルターが曲がっている (Incorrect)

6 開閉ツマミを下側にし、開閉ダンパーを本体グリルに元通りに取り付けてください。

☆開閉ダンパーの凹部に、本体グリルの凸部(左右2箇所)が合うようにしっかりと取り付けてください。

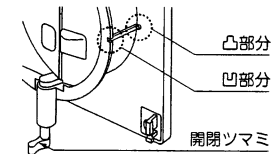

7 フロントグリルを元通りに取り付けてください。

●交換用フィルター

交換用フィルターは、別添の郵便振込用紙にご記入のうえお求めください。

●フィルターは5枚入りです。

平成16年6月現在

品名	部品番号	標準価格(税込)
KFCフィルターセット	JK-90012	3,000円

商品のお問い合わせは…

修理についてのご用命はマックスシンワ(株)へ

0120-011-408

MAX マックス株式会社

〒103-8502 東京都中央区日本橋箱崎町6-6
TEL 03-3669-8112 FAX 03-3669-8135