

レーザー墨出器総合カタログ

MAX[®]

マックス株式会社





マックスの電子整準は揺れに強く、明るい。

フルライン

ダイレクトグリーン IP54相当

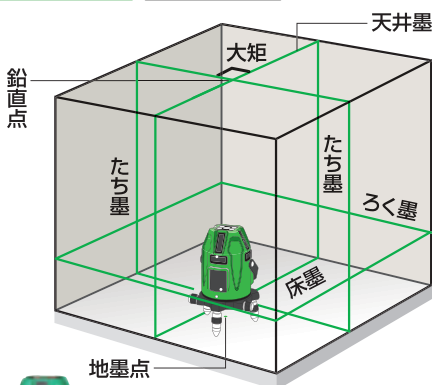

S DG

電子整準 ダイレクトグリーン

±1mm/10m

ライン指示精度

超高輝度
グリーンレーザ
5mW以下
クラス2M

LA-S801DG

LA-S801DGシリーズ

※2020年4月価格改定

商品名	商品品番	JANコード	メーカー希望小売価格
LA-S801DG	LZ90078	4902870804343	¥240,000 (税込 ¥264,000)
LA-S801DG-Tセット(182)	XB91832	4902870851040	¥245,000 (税込 ¥269,500)
LA-S801DG-Dセット	XB91878	4902870813260	¥272,000 (税込 ¥299,200)
LA-S801DG-DTセット(182)	XB91833	4902870851057	¥275,000 (税込 ¥302,500)

※Dセットは受光器(LA-D5GNV)とのセット、Tセットは三脚(LA-T182)とのセット、DTセットは受光器(LA-D5GNV)＋三脚(LA-T182)とのセットです

矩十字

ダイレクトグリーン 水平110° IP54相当

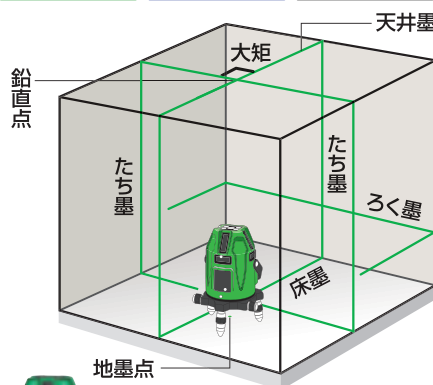

S DG

電子整準 ダイレクトグリーン

±1mm/7.5m

ライン指示精度

高輝度
グリーンレーザ
4.5mW以下
クラス2M

LA-S501DG

LA-S501DGシリーズ

※2020年4月価格改定

商品名	商品品番	JANコード	メーカー希望小売価格
LA-S501DG	LZ90085	4902870822385	¥148,000 (税込 ¥162,800)
LA-S501DG-Tセット(182)	XB91834	4902870851064	¥153,000 (税込 ¥168,300)
LA-S501DG-Dセット	XB91909	4902870828868	¥180,000 (税込 ¥198,000)
LA-S501DG-DTセット(182)	XB91835	4902870851071	¥183,000 (税込 ¥201,300)

※Dセットは受光器(LA-D5GNV)とのセット、Tセットは三脚(LA-T182)とのセット、DTセットは受光器(LA-D5GNV)＋三脚(LA-T182)とのセットです

フルライン

IP54相当

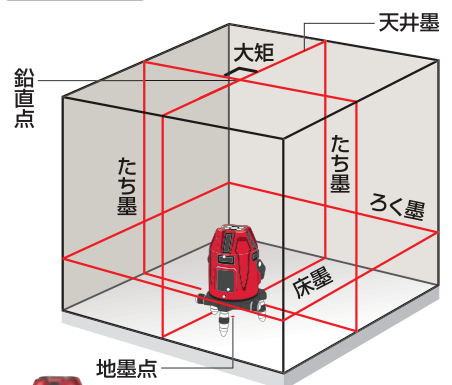

S

電子整準

±1mm/10m

ライン指示精度

超高輝度
赤レーザ
4.8mW以下
クラス2M

LA-S801

LA-S801シリーズ

※2020年4月価格改定

商品名	商品品番	JANコード	メーカー希望小売価格
LA-S801	LZ90063	4902870799496	¥160,000 (税込 ¥176,000)
LA-S801-Tセット(182)	XB91830	4902870851033	¥165,000 (税込 ¥181,500)
LA-S801-Dセット	XB91868	4902870804930	¥192,000 (税込 ¥211,200)
LA-S801-DTセット(182)	XB91831	4902870851026	¥195,000 (税込 ¥214,500)

※Dセットは受光器(LA-D5NV)とのセット、Tセットは三脚(LA-T182)とのセット、DTセットは受光器(LA-D5NV)＋三脚(LA-T182)とのセットです

電子整準

人気の秘密

1 振動に強い!

振り子の原理を利用しているジンバルタイプのレーザ墨出器は、レーザ光を射出するレーザユニットがぶら下がっている状態のため、周囲の振動によりラインが揺れやすい傾向にあります。一方、電子整準タイプは、レーザユニットが本体に固定されているため、振動の影響を受けにくく、安定したライン照射が可能です。

ジンバルと電子整準との違い

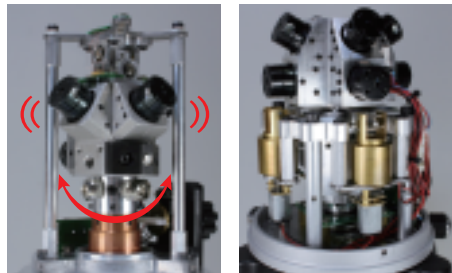

ジンバルタイプ

振り子の原理を利用し振り子の自重と重力で鉛直を保ちます。(磁気ブレーキで振動を制御)

電子整準タイプ

2面に取り付けられた傾斜センサーで傾きを検知し、2つのモーターで制御します。

振動を加えた時のラインの比較

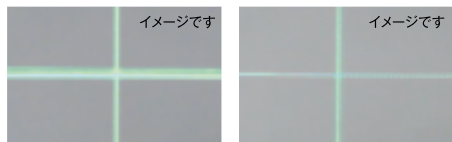

【ジンバルレーザ】
ラインが揺れている

【電子整準レーザ】
ラインが安定

2 揺れに強い!

こんな場面で便利!

- 合板やコンパネの上に墨出器設置
- 免震のビル・マンション
- 3階戸建て
- 幹線道路沿い
- リフォーム



ラインが揺れる!

揺れが収まるのを待って打つ、揺れ幅を見て真ん中に打つ

それでもとまらない時は制振モード

微振動が絶えず発生している作業現場でこのモードを使用すると、標準モードに比べ小さな振動には反応しなくなり、頻繁に再整準することが少なくなります。

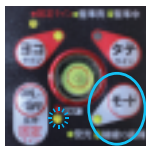

3秒長押し

※制振モードは、センサーの感度を下げることで再整準しにくくします。ゆっくりとした揺れや傾きなど状況によってはマーキング精度に影響が生じることがあります。

こんな場面に効果的

ラインの揺れが気になる方

- 施工中の高層ビル・マンション、3階建ての戸建て住宅では絶えず揺れてしまう...
- 軒天作業で三脚を高く上げて使用すると風におおられ揺れてしまう...
- 微調整ダイヤルを動かすとラインが揺れて合わせづらい...

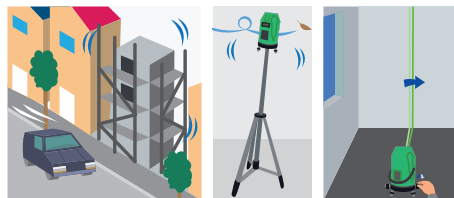

3 固定モードでラインの斜め照射もできる!

- ライン固定モードにすると、制御モーターがロックされ、本体を傾けてもラインを照射することができます。
- さらにボタン操作で固定したラインの傾きを微調整できます。(±3°)



ライン固定モード

こんな場面で便利!

2秒長押し

- 階段の手すり取付や傾斜天井などに便利!

4 360°回転可能 両側微調整ダイヤルで作業効率UP!



軽い回転荷重でイメージした感覚のままにスムーズな回転

DirectGreen

ダイレクトグリーンレーザダイオードを採用。低高温環境時でも性能・出力が安定します。赤外線レーザの波長を変換したグリーンに比べ、ギラつきが少なく目に優しいラインに。

こんな場面で便利!

- 蛍光灯の下・開口が多い現場
- 屋外(基礎・土台敷き・丁張り・大引き)
- 濃茶色や黒色などのドア・窓枠材のタチ
- 明り取りや陽射しが入る窓が必ずある階段周り
- 吹き抜けなどの幕板レベル出し
- 陽が射す高層ビル・マンション(日中作業)

グリーンの方が日中でも、外でも作業がはかどるね



グリーンは目に見えやすい色なんだね

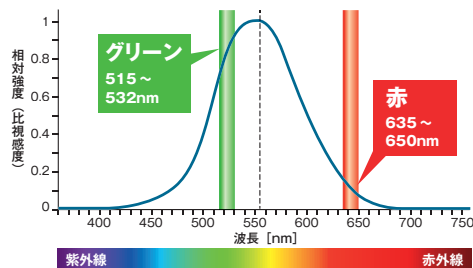

グリーンレーザは人の比視感度のピーク波長555nmに近い波長です。赤レーザ635nmに比べ明るく見やすくなります。

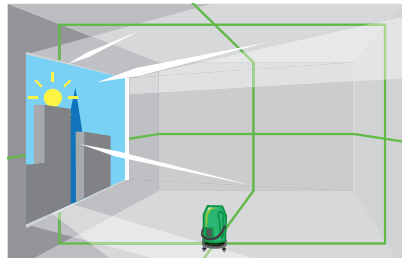

「地墨ライン」「壁ライン」「天井ライン」各ラインが全て明るく見えるよう設計しました。

広い現場や窓際など明るい現場でも『墨付けしやすいグリーンレーザ』です。

【選べる明るさ3モード】

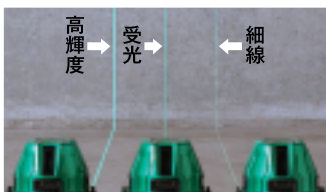

作業シーンに合わせてモード切替

こんな場面で便利!

- ラインを細くしたい
- 電池を長持ちさせたい
- ラインがギラついて目が痛い
- ラインが太くぼやけて見える

他にも...

1. 壁際作業も57mmまで寄れる。110mm幅の基礎にも設置可能



マンション現場の端の間仕切りでも使える!

2. メモリ機能

電源OFF時のライン本数・モードを記憶。電源ON時は前回電源OFF時の状態で照射します。

3. LEDバックライト付気泡管



気泡管で合わせておくと、より短時間で整準可能。

※ライン全消灯時のみLED点灯

4. ロコミ動画を見る!



明るくて使いやすい ジンバル式レーザー墨出器

使い勝手がいい照射ライン。明るく見やすいダイレクトグリーン。

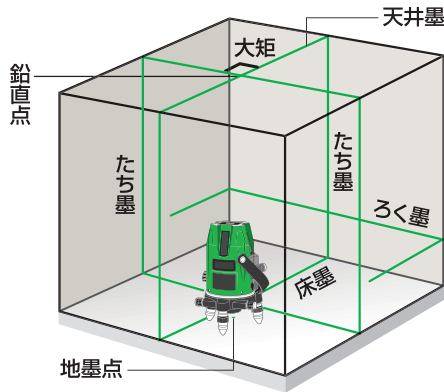

矩十字
ダイレクトグリーン 水平 110° IP54 相当



LA-501DG

DG ±1mm/10m
ダイレクトグリーン ライン指示精度
超高輝度
グリーンレーザー
4.8mW以下
クラス2M

LA-501DGシリーズ

※2020年4月価格改定

商品名	商品番号	JANコード	メーカー希望小売価格
LA-501DG	LZ90082	4902870840327	¥113,000 (税込 ¥124,300)
LA-501DG-Tセット	XB91935	4902870845926	¥118,000 (税込 ¥129,800)
LA-501DG-Dセット	XB91936	4902870845933	¥145,000 (税込 ¥159,500)
LA-501DG-DTセット	XB91937	4902870845940	¥148,000 (税込 ¥162,800)

※Tセットは三脚(LA-T182)とのセット、Dセットは受光器(LA-D5GNV)とのセット、DTセットは受光器+三脚とのセットです。

DirectGreen

ダイレクトグリーンレーザーダイオードを採用。低高温環境時でも性能・出力が安定します。赤外線レーザーの波長を変換したグリーンに比べ、キラつきが少なく目に優しいラインに。

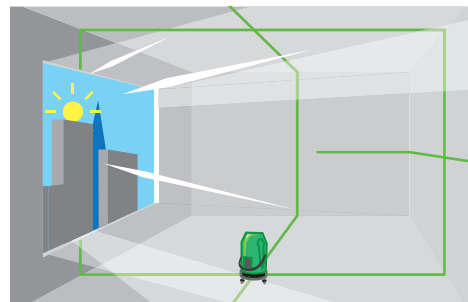

広い現場や窓際など明るい現場でも『墨付けしやすいグリーンレーザー』です。

こんな場面で便利!

- 蛍光灯の下・開口が多い現場
- 屋外(基礎・土台敷き・丁張り・大引き)
- 濃茶色や黒色などのドア・窓枠材のタチ
- 明り取りや陽射しが入る窓が必ずある階段周り
- 吹き抜けなどの幕板レベル出し
- 陽が射す高層ビル・マンション(日中作業)

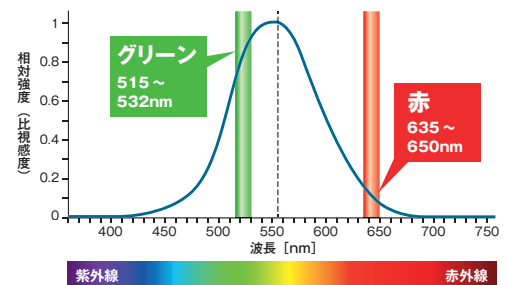

グリーンレーザーは人の比視感度のピーク波長555nmに近い波長です。赤レーザー635nmに比べ明るく見やすくなります。

矩十字(タテ4本)照射で作業効率UP

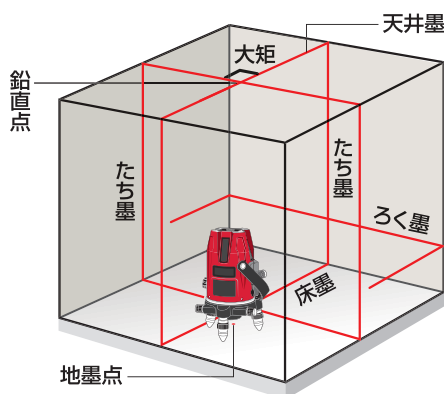

矩十字
水平 110° IP54 相当



LA-505

±1mm/10m
ライン指示精度
高輝度
赤レーザー
2.5mW以下
クラス2M

LA-505シリーズ

※2020年4月価格改定

商品名	商品番号	JANコード	メーカー希望小売価格
LA-505	LZ90072	4902870814892	¥76,000 (税込 ¥83,600)
LA-505-Tセット(182)	XB91836	4902870851088	¥81,000 (税込 ¥89,100)
LA-505-Dセット	XB91885	4902870817770	¥108,000 (税込 ¥118,800)
LA-505-DTセット(182)	XB91837	4902870851095	¥111,000 (税込 ¥122,100)

※Tセットは三脚(LA-T182)とのセット、Dセットは受光器(LA-D5NV)とのセット、DTセットは受光器+三脚とのセットです。

LA-501DG・LA-505 共通機能

選べる明るさ3モード



作業シーンに合わせてモード切替。

こんな場面で便利!

- ラインを細くしたい
- 電池を長持ちさせたい
- ラインがキラついて目が痛い
- ラインが太くぼやけて見える

360°回転可能 両側微調整ダイヤルで作業効率UP!



軽い回転荷重で、イメージした感覚のままにスムーズな回転。

壁際作業も50mmまで寄れる。

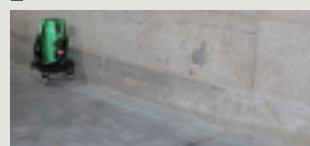

マンション現場の端の間仕切りでも使える!

LEDバックライト付 気泡管



気泡管で合わせておくと、より短時間で整準可能。
※ライン全消灯時のみLED点灯

今お持ちの墨出器を 自動追尾レーザにアップグレード!

追尾台にセットするだけで、自動追尾レーザ※として使用可能。
複数の墨出器と共用できる自動追尾台

※マックス以外のレーザ墨出器に対応しておりますが、機種によってはご使用いただけない可能性があります。事前にご確認をお願い致します。

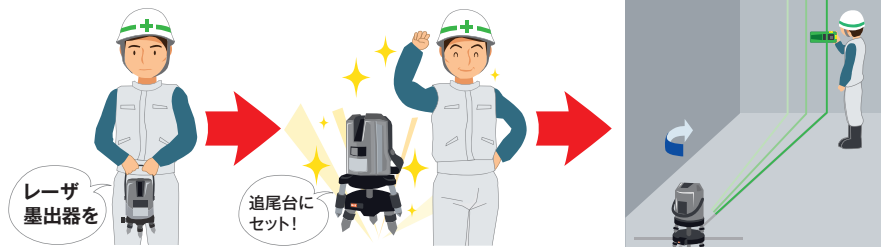

追尾ボタンを押すだけ!
カンタン墨出し♪

垂直ラインを1人でかんたん墨合わせ

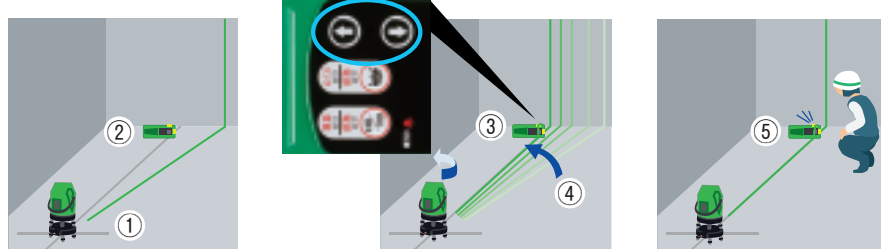

- ①墨出器を地墨に合わせ、ライン照射を受光器モードにします。
- ②受光器を地墨ラインに合わせます。
- ③受光器の回転スイッチを押します。
- ④自動追尾台が回転し、レーザラインが受光器に近づきます。
- ⑤レーザラインが受光器基準線に来たところで自動でとまります。

*左右どちらでも回したい方向を選択可能

こんなお悩みを解決

墨合わせに時間がかかる!

遠隔操作したい!

ラインが合うまで受光器と墨出器を行ったり来たり...が面倒!



離れた場所から墨出器をくると回して使いたい!

自動追尾レーザが欲しい! でも今持っている墨出器があるのもったいないな...

追尾台で作業効率UP!

追尾台なし	追尾台あり
10m	10m
2~3往復	往復しないで済む!
微調整	
2~3回	なし
移動距離	
40~60m	10m

二人工が一人工で済み、作業時間も大幅短縮!

グリーンレーザ用追尾台セット

LA-NV1/D5GNV (セット)

商品品番: LZ91153
JANコード: 4902870804350
希望小売価格: ¥68,000(税込 ¥74,800)
※2020年4月価格改定



※赤レーザには対応していません。

取付イメージ



グリーンレーザ受光器

LA-D5GNV

商品品番: LZ90318
JANコード: 4902870811525
希望小売価格: ¥47,000(税込 ¥51,700)



赤レーザ用追尾台セット

LA-NV1/D5NV (セット)

商品品番: LZ91150
JANコード: 4902870799526
希望小売価格: ¥66,000(税込 ¥72,600)
※2020年4月価格改定



※グリーンレーザには対応していません。

取付イメージ



レーザ受光器

LA-D5NV

商品品番: LZ90316
JANコード: 4902870802257
希望小売価格: ¥45,000(税込 ¥49,500)



『追尾台』は赤・グリーン共通。

OK!

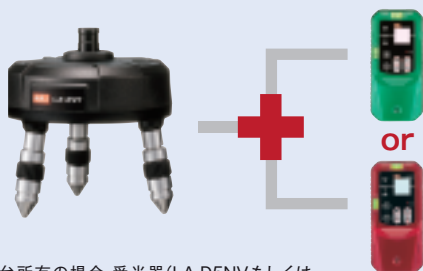

既に追尾台所有の場合、受光器(LA-D5NVもしくはLA-D5GNV)の追加購入で使用可能!

■受光器対応表

	LA-D3	LA-D5NV	LA-D5GNV
LA-303/403/802	●	●	
LA-505/S801		●	
LA-501DG			●
LA-S501DG/S801DG			●
LA-C51DG(HR)			●

●: 受光はできますが、受光モニタ機能は使用できません

水平 360°全周照射。作業効率を上げるグリーンレーザ。

小型・軽量で持ち運びに便利。床・天井・窓枠などの水平出しに効果的。

ダイレクトグリーン 水平 360° IP54 相当

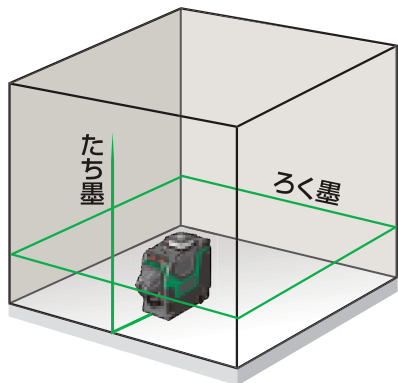

高輝度
グリーンレーザ
4.5mW 以下
クラス2M



LA-C51DG(HR)

- コーンプリズム採用で 水平 360°全周照射
- 床・天井・窓枠など水平だしに便利
- 手のひらサイズの小型・軽量
- 見やすいダイレクトグリーンレーザ



わずか600g!

LA-C51DG シリーズ

商品名	商品品番	JANコード	メーカー希望小売価格
LA-C51DG(HR)	LZ90074	4902870838911	¥36,000(税込 ¥39,600)
LA-C51DG-Dセット	XB91838	4902870851101	¥68,000(税込 ¥74,800) ※受注生産

※Dセットは受光器(LA-D5GNV)とのセットです。

仕様及び付属品

商品名	LA-C51DG(HR)	LA-P011
寸法	(W)55×(D)118×(H)110 mm	(W)52×(D)123×(H)94mm
質量	0.6 kg(電池含む)	0.5kg(電池含む)
動作温度	- 10 ~ 40℃(結露のないこと)	
防塵・防滴性	IP54相当	
電源	単3アルカリ乾電池3本、単3ニッケル水素充電電池3本(LA-P011)、またはAC100V(専用ACアダプタ LZ10750)	
連続使用時間 ^(※1)	単3アルカリ乾電池 約2時間	単3アルカリ乾電池 約20時間
電池残量警告	電源LEDアカ点灯、残量がほぼなくなるとアカ点滅 ^(※2)	
付属品	取扱説明書、単3アルカリ乾電池3本、ソフトバック(キャリングベルト付)	
投射光光源	可視光半導体レーザ	
波長	515 ~ 520 nm	635nm
出力	水平ライン: 4.5mW 垂直ライン: 4.8mW (クラス2M)	2mW(クラス2)
自動補正範囲	±3° ※自動補正範囲外の場合は、レーザ光が点滅でお知らせ	
指示精度	水平ライン・垂直ライン±1.0mm / 5m	鉛直点・地墨点±1.0mm / 5m
制動方式	マグネットダンパー方式(ジンバル式)	
使用距離	10m(受光器 LA-D5GNV 使用時20m)	10m

※1 連続使用時間は使用状況・環境により変化することがあります。

※2 電池残量が少なくなると電源LEDがミドリ点灯からアカ点灯に変り、電池切れの直前になると電源LEDがアカ点滅になります。電源LEDがアカ点灯になったら早めに電池を交換してください。

明るいポイントでしっかり見える鉛直・地墨点レーザ。

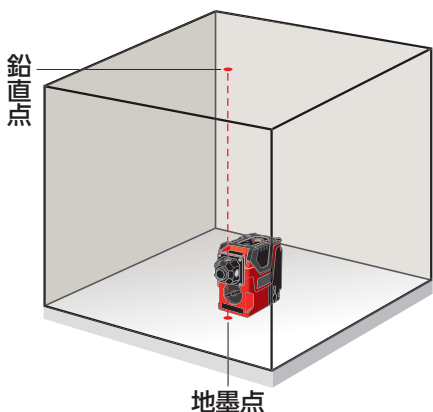

鉛直・地墨点
IP54 相当



LA-P011
商品品番: LZ91102
JANコード:
4902870814915
希望小売価格: ¥32,000
(税込 ¥35,200)

LA-C51DG(HR)/LA-P011 付属品

ソフトバック
(キャリングベルト付)
部品品番: LZ10823
¥3,500(税込 ¥3,850)



別売 ※マックスエンジニアリングサービス(株)で取り扱っております。

AC アダプタ

部品品番: LZ10750
¥2,400(税込 ¥2,640)



マグネットクランプ台

(1/4インチ)
部品品番: LZ10822
¥3,000(税込 ¥3,300)



アクセサリ

1800mm エレベータ三脚

LA-T182

商品品番: LZ90014
JANコード: 4902870840334
希望小売価格:
¥9,800(税込 ¥10,780)
最長時高さ: 約 1,800mm
最短時高さ: 約 720mm
エレベータ部昇降幅: 約 300mm
質量: 1.4kg
機器取り付け部ネジ径: UNC5/8 インチ

頑丈な脚先端は
吸盤・石突き兼用



吸盤着用で滑り難い!



台座は
着脱可能

部品

※マックスエンジニアリングサービス(株)で取り扱っております。

小型三脚

部品品番: LZ11013
高さ: 250mm
脚 150mm~200mm
エレベータ部 50mm
機器取り付け部ねじ径:
UNC5/8 インチ
希望小売価格:
¥2,400(税込 ¥2,640)



延長棒

部品品番: LZ11014
長さ: 275mm
機器取り付け部ねじ径:
UNC5/8 インチ
希望小売価格:
¥800(税込 ¥880)



取付イメージ

微調整雲台 LA-TF2

部品品番: LZ10690
希望小売価格:
¥6,500(税込 ¥7,150)

三脚上で
微調整が
できます



取付ネジ径: UNC5/8 インチ

傾斜雲台 LA-TS1

部品品番: LZ10753
希望小売価格:
¥10,000(税込 ¥11,000)



取付ネジ径: UNC5/8 インチ

墨出器を取り付けた状態で、
傾斜させることができます



使用イメージ

仕様及び付属品

■本体

商品名	LA-S801DG	LA-S501DG	LA-S801	LA-501DG	LA-505					
寸法	(H)210×(W)140(微調整ダイヤル含む)mm			(H)195×(W)130(微調整ダイヤル含む)mm						
質量	1.4kg(電池含む)	1.3kg(電池含む)	1.4kg(電池含む)	1.2kg(電池含む)						
動作温度	-10～50℃(結露のないこと)		-5～40℃(結露のないこと)	-10～50℃(結露のないこと)	-10～40℃(結露のないこと)					
防塵・防滴性	IP54相当									
電源	単3ニッケル水素充電電池4本、単3アルカリ乾電池4本、またはAC100V(専用ACアダプタ)			単3アルカリ乾電池4本、またはAC100V(専用ACアダプタ)	単3ニッケル水素充電電池4本、単3アルカリ乾電池4本、またはAC100V(専用ACアダプタ)					
全ライン連続使用時間 ^{※1}	単3ニッケル水素充電電池	単3アルカリ乾電池	単3ニッケル水素充電電池	単3アルカリ乾電池	単3ニッケル水素充電電池	単3アルカリ乾電池	単3アルカリ乾電池	単3ニッケル水素充電電池	単3アルカリ乾電池	
	高輝度	約2時間	約40分	約2.5時間	約45分	約3時間	約1時間	約45分	約5時間	約4時間
	受光	約4時間	約1.5時間	約4.5時間	約2時間	約4時間	約2時間	約2時間	約9.5時間	約7.5時間
電池残量警告	電源LEDアカ点灯 同時に「ピー、ピー」ブザー音 ^{※2}			電源LEDアカ点灯						
付属品	取扱説明書、保護メガネ、単3アルカリ乾電池4本、ACアダプタ、キャリングケース、キャリングベルト、Lターゲット、足ゴム			取扱説明書、保護メガネ、単3アルカリ乾電池4本、単3ニッケル水素充電電池4本、単3アルカリ乾電池4本、充電器、ACアダプタ、キャリングケース、キャリングベルト、Lターゲット、足ゴム		取扱説明書、保護メガネ、単3アルカリ乾電池4本、キャリングケース、キャリングベルト、Lターゲット				

※1 連続使用時間は使用状況・環境により変化することがあります。

※2 電池残量が少なくなると電源LEDがミドリ点灯からアカ点灯に変わり、「ピー、ピー」とブザー音が鳴ります。電源LEDがアカ点灯に変わったら早めに電池を交換してください。

■レーザ

商品名	LA-S801DG	LA-S501DG	LA-S801	LA-501DG	LA-505
投射光光源	可視光半導体レーザ				
波長	ライン波長 520nm 地墨ポイント波長 650nm		ライン波長 635nm 地墨ポイント波長 650nm	ライン波長 515～520nm 地墨ポイント波長 650nm	ライン波長 635nm 地墨ポイント波長 650nm
出力(垂直・水平ライン)	5mW(クラス2M)	4.5mW(クラス2M)	4.8mW(クラス2M)	4.8mW(クラス2M)	2.5mW(クラス2M)
自動補正範囲	±3° ※自動補正範囲外の場合は、レーザ光が点滅し、ブザー音でお知らせします。			±2.5° ※自動補正範囲外の場合は、レーザ光が点滅し、ブザー音でお知らせします。	
水平ライン指示精度	±1.0mm / 10m		±1.0mm / 10m	±1.0mm / 10m	
垂直ライン指示精度	±1.0mm / 10m		±1.0mm / 7.5m	±1.0mm / 10m	
鉛直点指示精度	±1.0mm / 5m		±1.0mm / 5m	±1.0mm / 5m	
大矩指示精度	90°±0.01°				
制動方式	電子整準			マグネットダンパー方式(ジンバル式)	
垂直ライン射出角	約130°/ライン		約125°/ライン	約130°/ライン	
水平ライン射出角	約110°/ライン(360°全周)	約110°/ライン	約110°/ライン(360°全周)	約110°/ライン	
ライン幅	2.5mm以下 / 5m			2.5mm以下 / 5m	2.0mm以下 / 5m
使用距離	15m(受光器LA-D5GNV使用時25m)		15m(受光器LA-D5NV使用時25m)	10m(受光器LA-D5GNV使用時25m)	10m(受光器LA-D5NV使用時25m)
ハルス発光性能	デューティ比	約25%(受光器モード)	約50%(受光器モード)		—
	周波数	5kHz(受光器モード)	10kHz(受光器モード)		—

■自動追尾台・受光器

商品名	レーザ自動追尾台 LA-NV1	グリーンレーザ受光器 LA-D5GNV	レーザ受光器 LA-D5NV
対応機種	レーザ受光器 LA-D5GNV / LA-D5NV	高出力ハルス グリーンレーザ墨出器	高出力ハルスレーザ墨出器(赤レーザ用)
寸法	φ120mm×(H)130mm	(L)155mm×(W)73mm×(H)30mm	
質量	約550g(電池含む)	約200g(電池含む)	
受光方式	—	フォトダイオードを用いたハルス光専用受光方式	
使用範囲 ^(※1)	追尾距離:3～20m	受光距離:3～25m	
検出精度 ^(※1)	—	レーザ光の中心から±1.5mm以内	レーザ光の中心から±1mm以内
検出指示	OK時:電源LED(アオ)点灯	OK時:青色LED点灯+ブザー連続動作「ピー」 上および下:片側LED点灯	
連続使用時間 ^(※2)	追尾500回以上	30時間以上(常温・連続受光時)	
電源	単4アルカリ乾電池3本	単4アルカリ乾電池4本	
オートパワーオフ	電源ON時、無受光・操作なし状態が約10分間続いた場合、自動的に電源OFF		
電池寿命警告 ^(※3)	電源LEDが点滅		
動作温度	-5～40℃(結露のないこと)		
防塵・防滴性	IP54相当		
付属品	取扱説明書(受光器・追尾台共通)、接続アダプタ、単4アルカリ乾電池3本	取扱説明書(受光器・追尾台共通)、ロッドアダプタ、単4アルカリ乾電池4本	

※1 測定位置、作業環境により異なります。

※2 連続使用時間は使用状況・環境により変化することがあります。

※3 電池残量が少なくなると電源LEDが点灯から点滅に変わります。LEDが点滅したら電池を交換してください。

LA-S801DG・LA-S501DG・LA-S801 付属品

キャリングケース
部品品番: LZ10748
¥10,000
(税込 ¥11,000)



ACアダプタ
部品品番: LZ10750
¥2,400
(税込 ¥2,640)



LA-505・LA-301DG 付属品

キャリングケース
(ジンバル)
部品品番: LZ10824
¥8,500
(税込 ¥9,350)



別売
ACアダプタ
部品品番: LZ10750
¥2,400
(税込 ¥2,640)



LA-NV1 付属品



専用ソフトケース

※マックスエンジニアリングサービス(株)で取り扱っております。

MAX レーザ墨出器シリーズ

フルライン

使う場所や時間を
選ばない。フルライン
電子整準レーザ墨出器

グリーン
レーザ



LA-S801DG

P2
掲載

矩 十 字

安定したライン照射。
野外でしっかり見える
電子整準レーザ墨出器



LA-S501DG

P2
掲載

明るい現場で見やすく、
使い勝手のいい
ジンバル式レーザ墨出器



LA-501DG

P4
掲載

水平 360°

水平だしを、お手軽に
手のひらサイズの
グリーンレーザ墨出器



LA-C51DG(HR)

P6
掲載

フルライン

ラインが揺れない。
超高輝度フルライン
電子整準レーザ墨出器

赤レーザ



LA-S801

P2
掲載

矩 十 字

大矩クロス照射で
作業効率UP!
ジンバル式高輝度赤レーザ



LA-505

P4
掲載

鉛直・地墨点

片手で持ち運べる、
コンパクトな鉛直・地墨点
レーザポインタ



LA-P011

P6
掲載

HPにてユーザーレビューを見る!

<https://max.doonut.jp/category/39/0/1>



【微調整ダイヤルお試し】



【こんな場所で見やすい】



【追尾台購入理由】



アフターサービスも安心

1. 1年保証&盗難・火災補償

【1年保証】 対象商品: マックス レーザ墨出器・レーザ受光器・レーザ自動追尾台セット全機種
お買い上げ日から1年以内は無償修理
※取扱説明書に記載の注意書きに従った使用状態の場合。

【1年間盗難・火災補償】 対象商品: マックス レーザ墨出器
お買い上げ日から1年以内に盗難・火災にあった場合、
5,000円+税のご負担で同等機種をご提供

2. レーザ便 (マックス レーザ墨出器 修理品 引取・配達サービス)

お買い求めいただきました販売店様へ修理品をお持ち込みください。
(必ずキャリングケースに入れてお預けください)

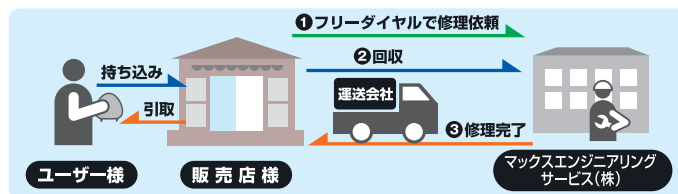

受付時間: 月～金曜日 9:00～17:00 祝日・当社指定休日を除く

販売店様専用フリーダイヤル ☎ **0120-003-634**

※仕様と外観は、改良等により予告なく変更することがあります。
※このカタログの表示価格は2020年4月現在の価格です。

ホームページアドレス: <https://www.max-ltd.co.jp/kik/>

マックスお客様相談ダイヤル ☎ **0120-228-358**

月～金曜日(祝日・当社指定休日を除く)

【ナンバーディスプレイ】を利用しています。通話内容は、サービス向上のために録音させていただいております。

●お問い合わせ・お求めは……



マックス株式会社

本社 〒103-8502 東京都中央区日本橋箱崎町6-6

札幌・盛岡・仙台・新潟・東関東・群馬・埼玉・千葉・東京・多摩・横浜・長野・静岡・名古屋・
金沢・京滋・大阪・神戸・岡山・広島・四国(高松)・四国(松山)・福岡・鹿児島・沖縄