



マックス カリグラフィックシステム

書家の筆

SF-700

レイアウトパターン一覧表



- ご使用前に必ずこの取扱説明書をお読みください。
- この取扱説明書と保証書は必ず保管してください。
- 本書の内容の一部または全部を無断で転載する事は禁じられています。
- 本書の内容に関しては、将来予告なしに変更することがあります。

目次

テンプレートの使い方	2
01 セレモニー	3
02 生 花	9
飾り言葉有	10
飾り言葉無	17
03 盛 籠	19
04 会葬礼状	21
仏 式 (100 × 148)	22
病気療養中 (100 × 148)	24
突 然 死 (100 × 148)	24
天 寿 (100 × 148)	24
通 夜 式 (100 × 148)	25
社 葬 (100 × 148)	27
自宅療養中 (100 × 148)	28
交 通 事 故 (100 × 148)	28
仏 式 (200 × 148)	29
病気療養中 (200 × 148)	34
突 然 死 (200 × 148)	35
天 寿 (200 × 148)	36
通 夜 式 (200 × 148)	37
社 葬 (200 × 148)	42
自宅療養中 (200 × 148)	43
交 通 事 故 (200 × 148)	44
05 目 録	45
06 法要日程	46
07 ブライダル	46
08 ホ テ ル	47
09 旅 館	49
10 の し 紙	50

テンプレートの使い方

テンプレートとは、各種印刷物用にデザインされたレイアウト集です。各テンプレートは予め文字枠が配置され、文字フォント・文字サイズが設定されていますので、文字枠に文字を入力するだけでレイアウトが完成します。

テンプレートは MAXDATA フォルダにグループごとに保存されています。

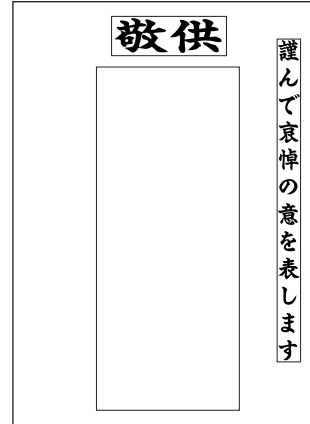

テンプレートの例

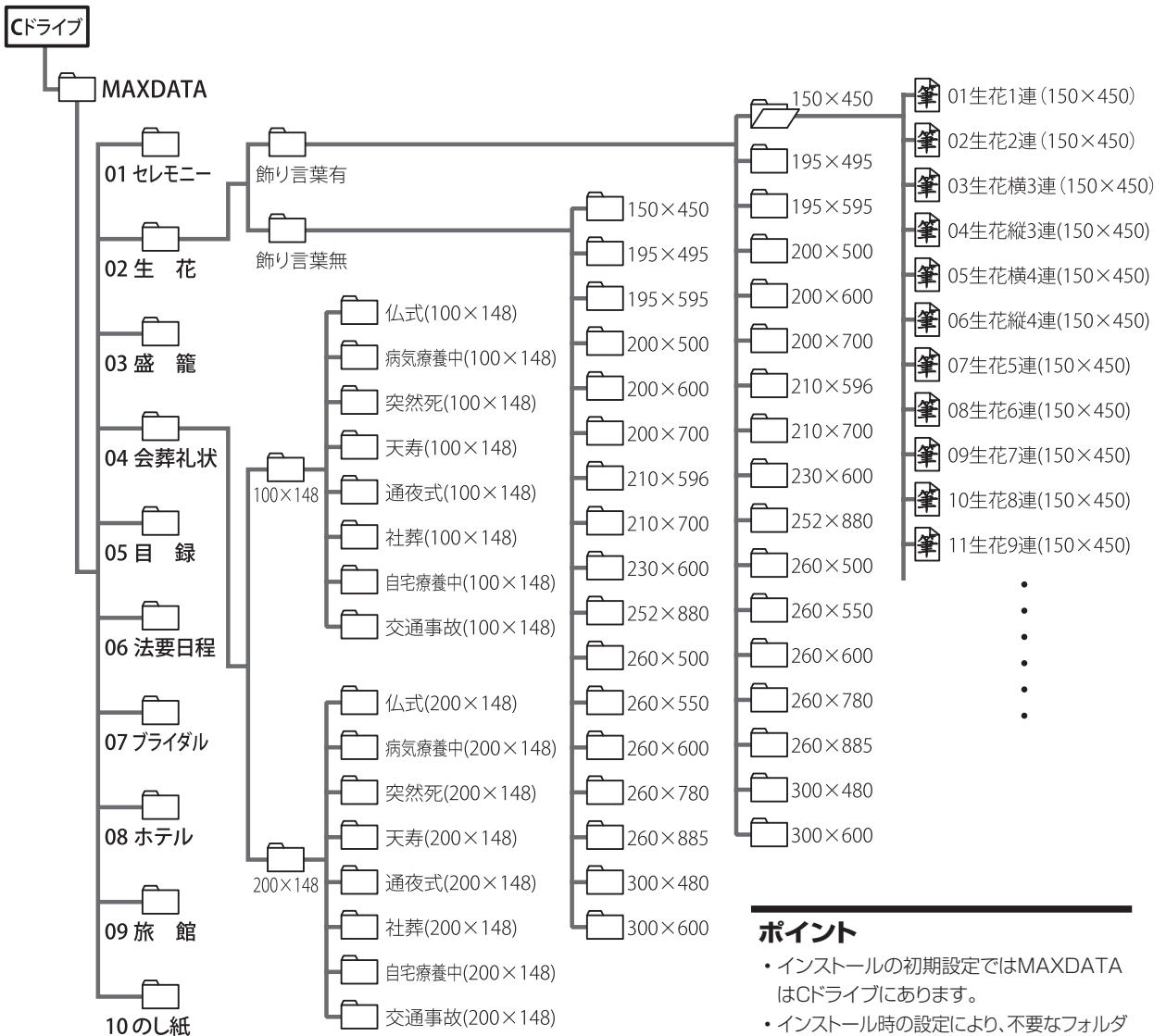

ポイント

- インストールの初期設定ではMAXDATAはCDドライブにあります。
- インストール時の設定により、不要なフォルダをインストールしない事ができます。

01 セレモニー花環 1連 (850 × 1189)

敬供	謹んで哀悼の意を表します

05 セレモニー花環 5連 (850 × 1189)

敬供	謹んで哀悼の意を表します
<div style="width: 40%; height: 40px;"></div> <div style="width: 40%; height: 40px;"></div>	
<div style="width: 30%; height: 40px;"></div> <div style="width: 30%; height: 40px;"></div> <div style="width: 30%; height: 40px;"></div>	

02 セレモニー花環 2連 (850 × 1189)

敬供	謹んで哀悼の意を表します
<div style="width: 45%; height: 150px;"></div> <div style="width: 45%; height: 150px;"></div>	

06 セレモニー花環 6連 (850 × 1189)

敬供	謹んで哀悼の意を表します
<div style="width: 30%; height: 40px;"></div> <div style="width: 30%; height: 40px;"></div> <div style="width: 30%; height: 40px;"></div>	
<div style="width: 30%; height: 40px;"></div> <div style="width: 30%; height: 40px;"></div> <div style="width: 30%; height: 40px;"></div>	

03 セレモニー花環 3連 (850 × 1189)

敬供	謹んで哀悼の意を表します
<div style="width: 30%; height: 150px;"></div> <div style="width: 30%; height: 150px;"></div> <div style="width: 30%; height: 150px;"></div>	

07 セレモニー花環 7連 (850 × 1189)

敬供	謹んで哀悼の意を表します
<div style="width: 30%; height: 40px;"></div> <div style="width: 30%; height: 40px;"></div> <div style="width: 30%; height: 40px;"></div>	
<div style="width: 30%; height: 40px;"></div> <div style="width: 30%; height: 40px;"></div> <div style="width: 30%; height: 40px;"></div>	

04 セレモニー花環 4連 (850 × 1189)

敬供	謹んで哀悼の意を表します
<div style="width: 45%; height: 40px;"></div> <div style="width: 45%; height: 40px;"></div>	
<div style="width: 45%; height: 40px;"></div> <div style="width: 45%; height: 40px;"></div>	

08 セレモニー花環 8連 (850 × 1189)

敬供	謹んで哀悼の意を表します
<div style="width: 25%; height: 40px;"></div> <div style="width: 25%; height: 40px;"></div> <div style="width: 25%; height: 40px;"></div>	
<div style="width: 25%; height: 40px;"></div> <div style="width: 25%; height: 40px;"></div> <div style="width: 25%; height: 40px;"></div>	

セレモニー

09 セレモニー花環9連 (850 × 1189)

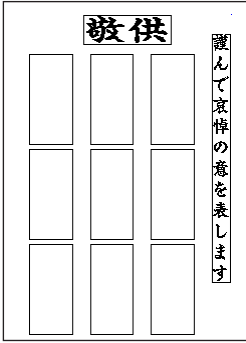

13 セレモニー花環後株肩書き複合 (850 × 1189)

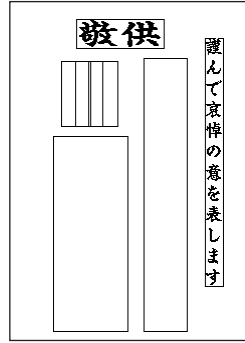

10 セレモニー花環後株肩書き無し (850 × 1189)

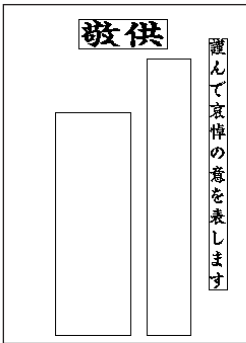

14 セレモニー花環前株肩書き無し (850 × 1189)

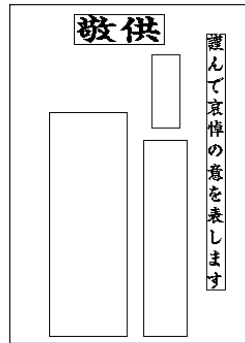

11 セレモニー花環後株肩書き1行 (850 × 1189)

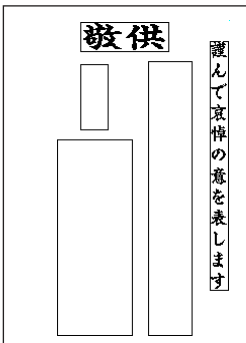

15 セレモニー花環前株肩書き1行 (850 × 1189)

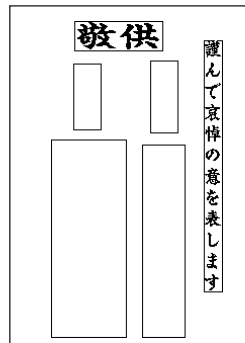

12 セレモニー花環後株肩書き2行 (850 × 1189)

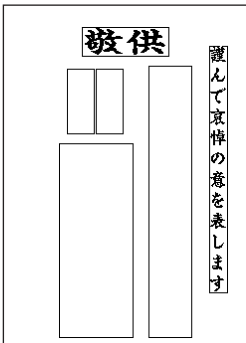

16 セレモニー花環前株肩書き2行 (850 × 1189)

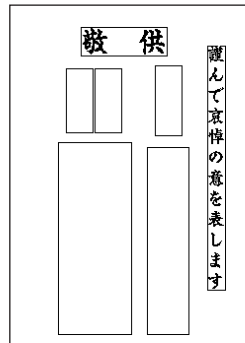

17 セレモニー花環前株肩書き複合 (850 × 1189)

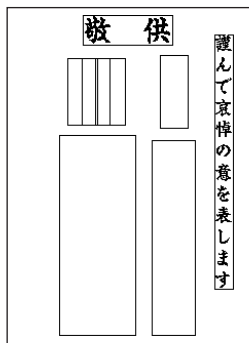

21 セレモニー花環括弧株肩書き複合 (850 × 1189)

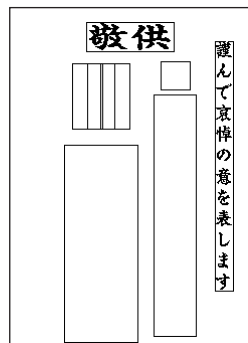

18 セレモニー花環括弧株肩書き無し (850 × 1189)

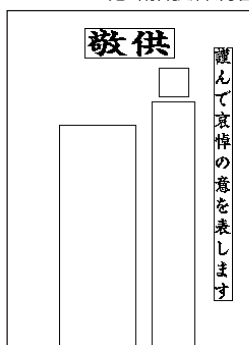

22 セレモニー花環後株部署肩書き無し (850 × 1189)

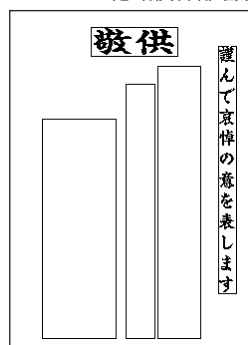

19 セレモニー花環括弧株肩書き1行 (850 × 1189)

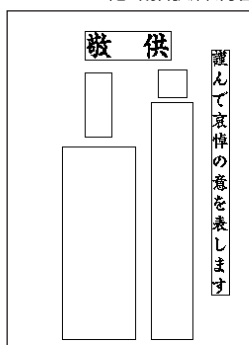

23 セレモニー花環後株部署肩書き1行 (850 × 1189)

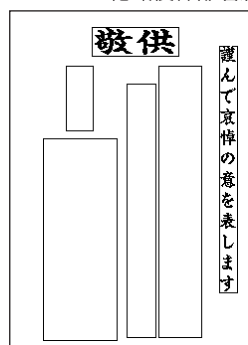

20 セレモニー花環括弧株肩書き2行 (850 × 1189)

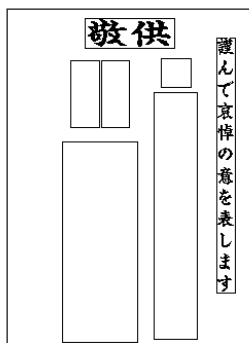

24 セレモニー花環後株部署肩書き2行 (850 × 1189)

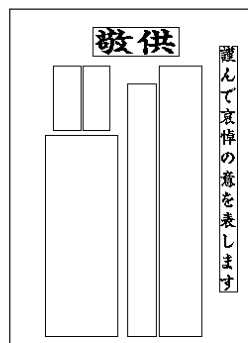

セレモニー

25 セレモニー花環後株部署肩書き複合 (850 × 1189)

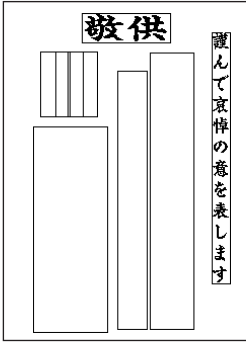

29 セレモニー花環前株部署肩書き複合 (850 × 1189)

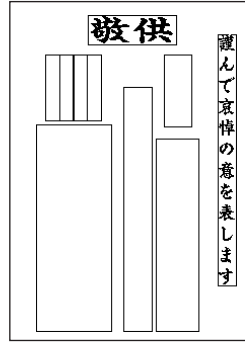

26 セレモニー花環前株部署肩書き無し (850 × 1189)

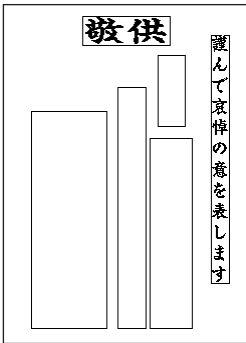

30 セレモニー花環括弧株部署肩書き無し (850 × 1189)

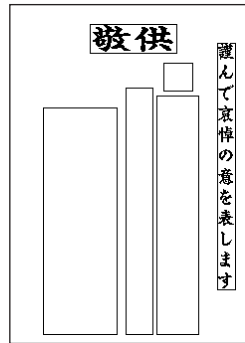

27 セレモニー花環前株部署肩書き1行 (850 × 1189)

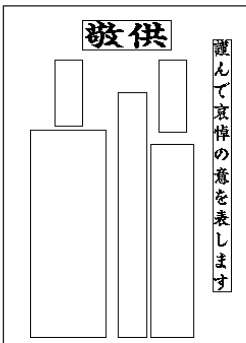

31 セレモニー花環括弧株部署肩書き1行 (850 × 1189)

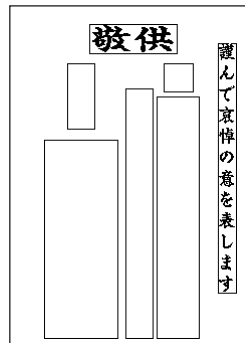

28 セレモニー花環前株部署肩書き2行 (850 × 1189)

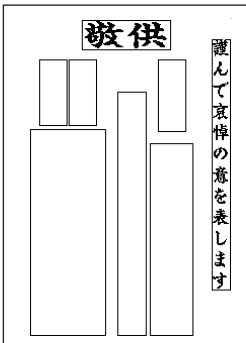

32 セレモニー花環括弧株部署肩書き2行 (850 × 1189)

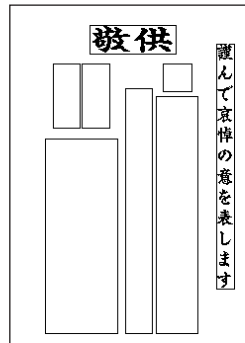

33 セレモニー花環括弧株部署肩書き複合 (850 × 1189)

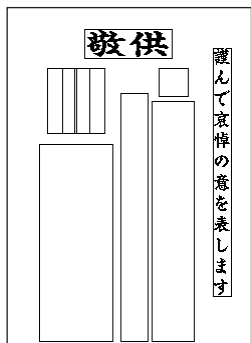

37 セレモニー花環4連飾り言葉無し (850 × 1189)

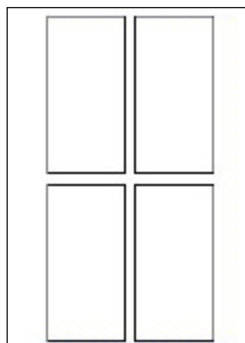

34 セレモニー花環1連飾り言葉無し (850 × 1189)

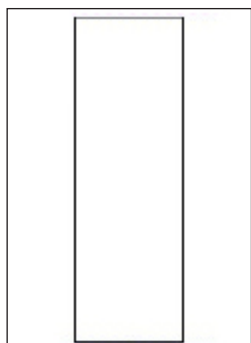

38 セレモニー花環5連飾り言葉無し (850 × 1189)

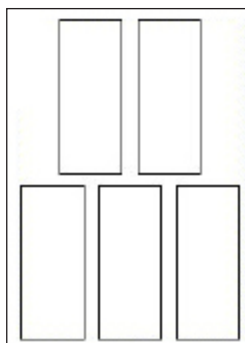

35 セレモニー花環2連飾り言葉無し (850 × 1189)

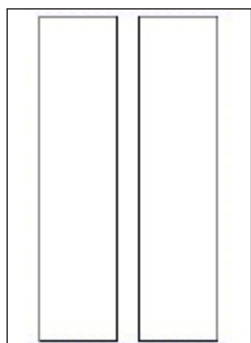

39 セレモニー花環6連飾り言葉無し (850 × 1189)

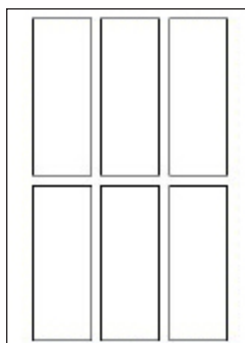

36 セレモニー花環3連飾り言葉無し (850 × 1189)

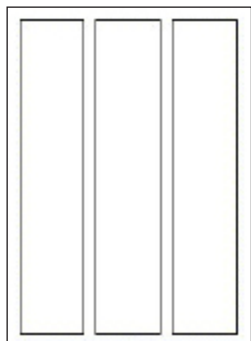

40 セレモニー花環7連飾り言葉無し (850 × 1189)

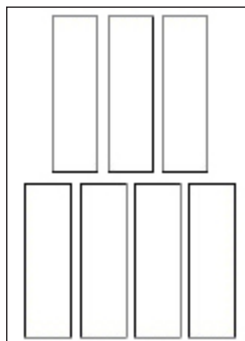

セレモニー

41 セレモニー花環 8 連飾り言葉無し (850 × 1189)

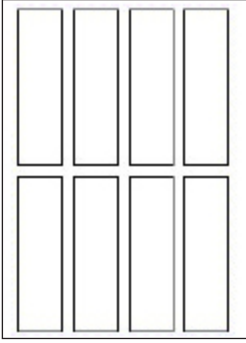

45 セレモニー立看板 3 (210 × 1190)



42 セレモニー花環 9 連飾り言葉無し (850 × 1189)

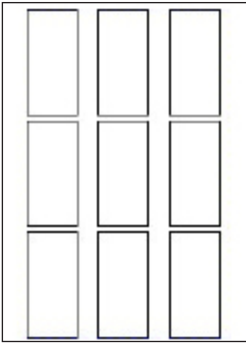

46 セレモニー立看板 4 (210 × 1190)



43 セレモニー立看板 1 (210 × 1190)



47 セレモニー立看板 5 (210 × 1190)



44 セレモニー立看板 2 (210 × 1190)

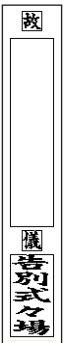

48 セレモニー立看板 6 (210 × 1190)

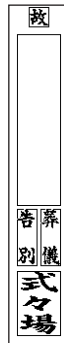

生花には『飾り言葉有』『飾り言葉無』の2種類のフォルダがあります。
 それぞれに17のサイズ違いのテンプレートがあり、サイズごとにフォルダ分けされています。
 各ファイル名は、サイズを示す部分が異なります。
 例えば、150mm×450mmサイズのレイアウトの名称は『01生花1連(150×450)』。
 195mm×495mmサイズのレイアウトの名称は『01生花1連(195×495)』となります。

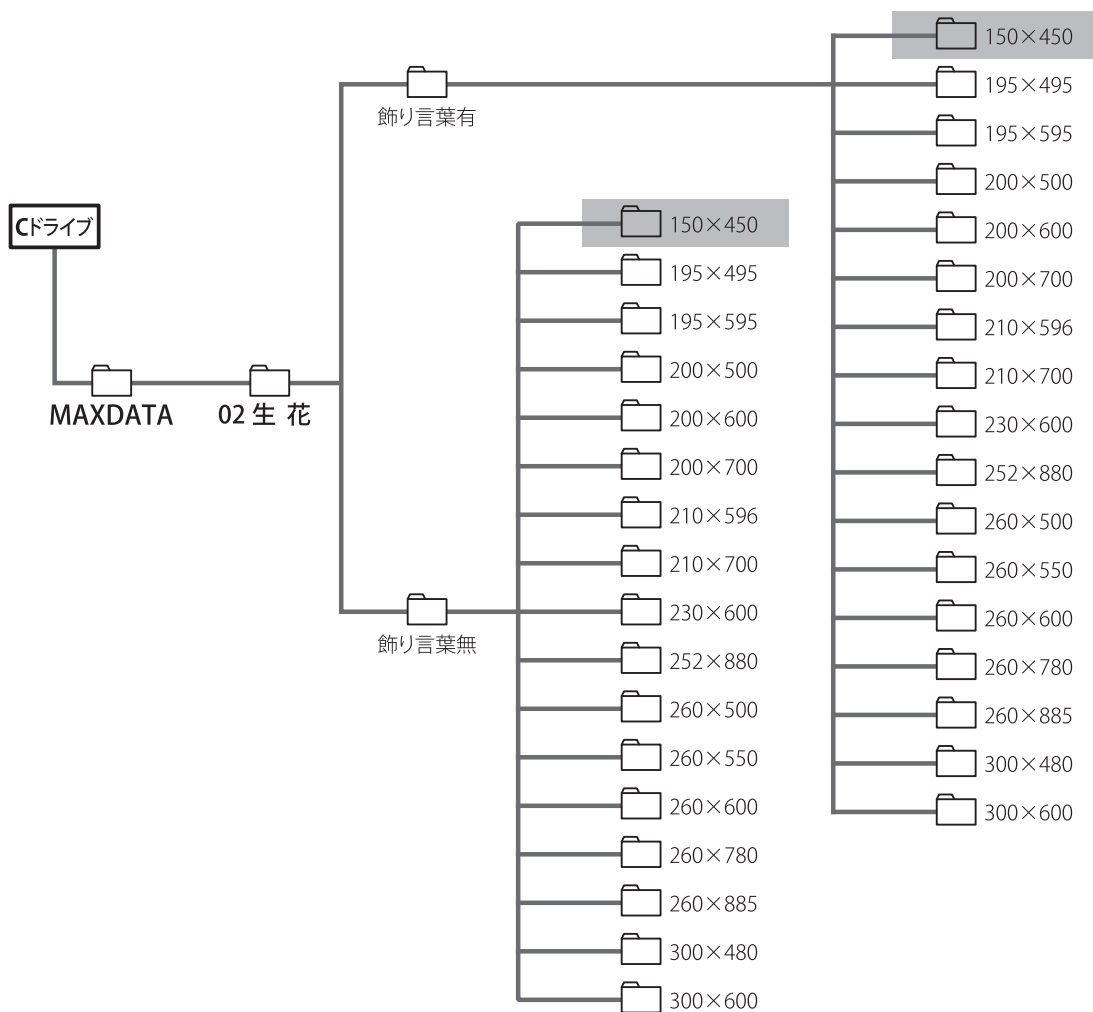

次ページより代表として

『飾り言葉有』の150mm×450mm、『飾り言葉無』の150mm×450mmのレイアウトを示します。

01 生花 1 連 (150 × 450)

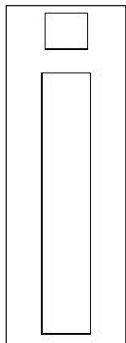

05 生花横 4 連 (150 × 450)

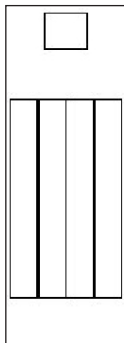

02 生花 2 連 (150 × 450)

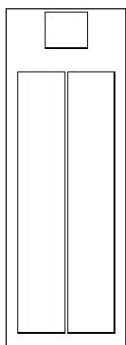

06 生花縦 4 連 (150 × 450)

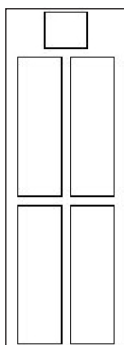

03 生花横 3 連 (150 × 450)

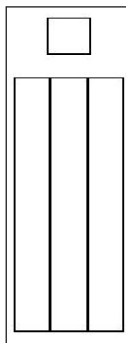

07 生花 5 連 (150 × 450)

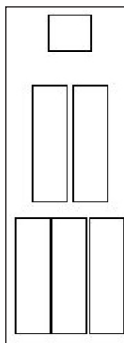

04 生花縦 3 連 (150 × 450)

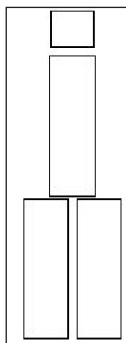

08 生花 6 連 (150 × 450)

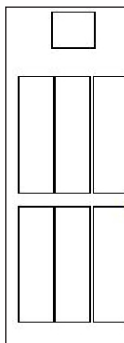

09 生花 7 連 (150 × 450)

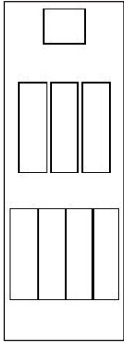

13 生花後株肩書き 1 行 (150 × 450)

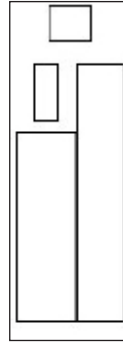

10 生花 8 連 (150 × 450)

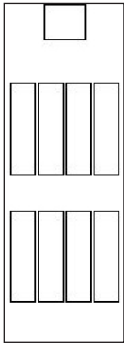

14 生花後株肩書き 2 行 (150 × 450)

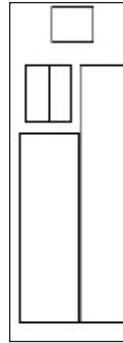

11 生花 9 連 (150 × 450)

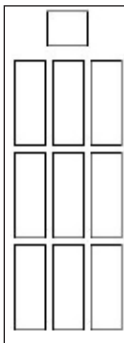

15 生花後株肩書き複合 (150 × 450)

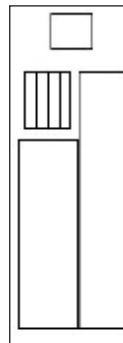

12 生花後株肩書き無し (150 × 450)

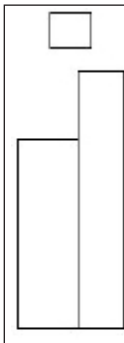

16 生花後株部署肩書き無し (150 × 450)

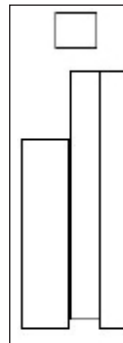

17 生花後株部署肩書き 1行 (150 × 450)

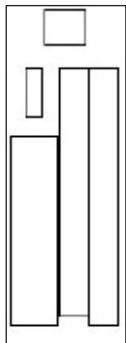

21 生花後株 3連肩書き 1行 (150 × 450)

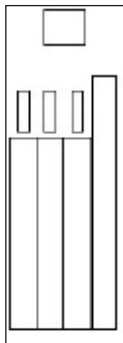

18 生花後株部署肩書き 2行 (150 × 450)

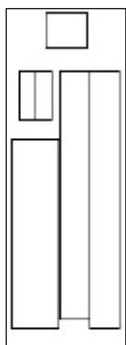

22 生花後株 2連肩書き無し (150 × 450)

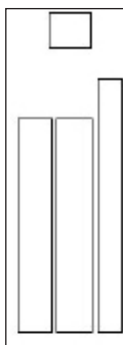

19 生花後株部署肩書き複合 (150 × 450)

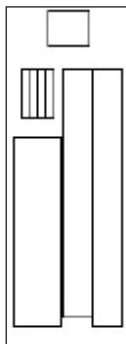

23 生花後株 3連肩書き無し (150 × 450)

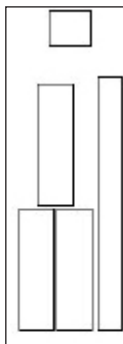

20 生花後株 2連肩書き 1行 (150 × 450)

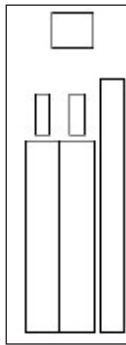

24 生花後株 4連肩書き無し (150 × 450)

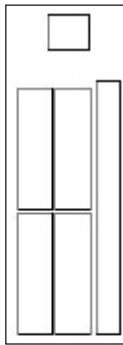

25 生花後株 5 連肩書き無し (150 × 450)

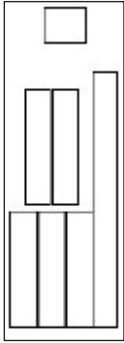

29 生花前株肩書き 2 行 (150 × 450)

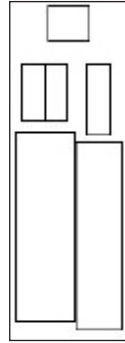

26 生花後株 6 連肩書き無し (150 × 450)



30 生花前株肩書き複合 (150 × 450)

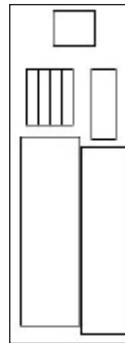

27 生花前株肩書き無し (150 × 450)

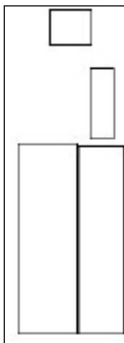

31 生花前株部署肩書き無し (150 × 450)



28 生花前株肩書き 1 行 (150 × 450)

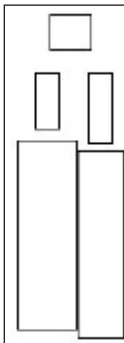

32 生花前株部署肩書き 1 行 (150 × 450)

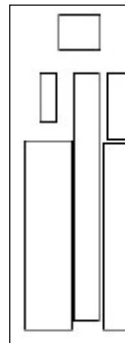

33 生花前株部署肩書き 2 行 (150 × 450)

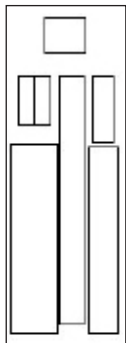

37 生花前株 2 連肩書き無し (150 × 450)

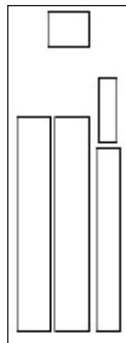

34 生花前株部署肩書き複合 (150 × 450)

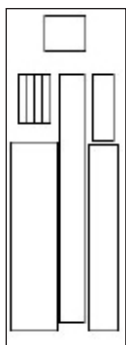

38 生花前株 3 連肩書き無し (150 × 450)

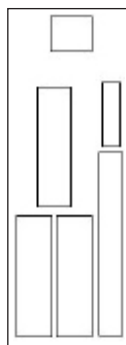

35 生花前株 2 連肩書き 1 行 (150 × 450)

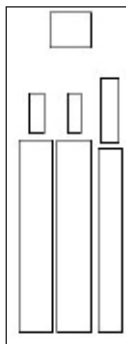

39 生花前株 4 連肩書き無し (150 × 450)

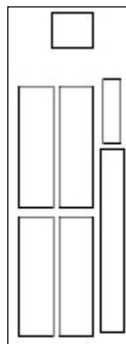

36 生花前株 3 連肩書き 1 行 (150 × 450)

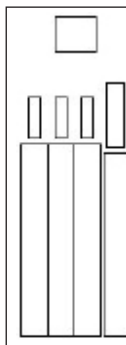

40 生花前株 5 連肩書き無し (150 × 450)

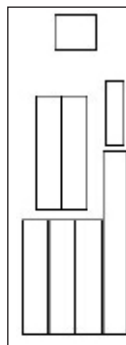

41 生花前株 6 連肩書き無し (150 × 450)

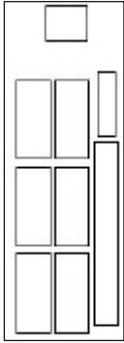

45 生花括弧株肩書き複合 (150 × 450)

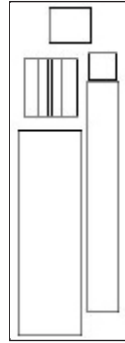

42 生花括弧株肩書き無し (150 × 450)

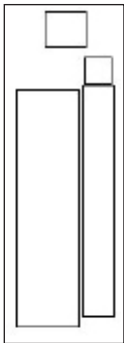

46 生花括弧株部署肩書き無し (150 × 450)

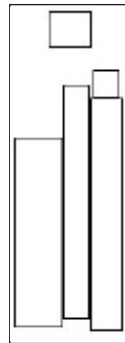

43 生花括弧株肩書き 1 行 (150 × 450)

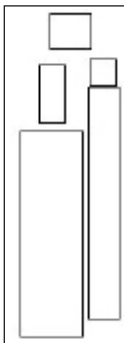

47 生花括弧株部署肩書き 1 行 (150 × 450)

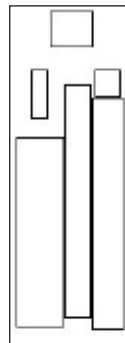

44 生花括弧株肩書き 2 行 (150 × 450)

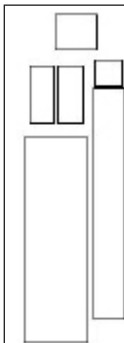

48 生花括弧株部署肩書き 2 行 (150 × 450)

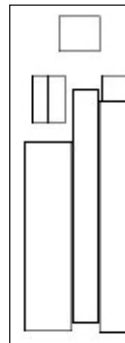

49 生花括弧株部署肩書き複合 (150 × 450)

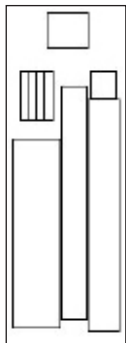

53 生花括弧株 3 連肩書き無し (150 × 450)

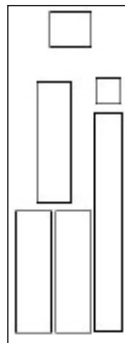

50 生花括弧株 2 連肩書き 1 行 (150 × 450)

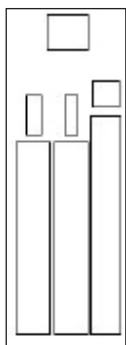

54 生花括弧株 4 連肩書き無し (150 × 450)

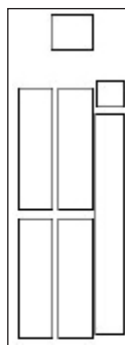

51 生花括弧株 3 連肩書き 1 行 (150 × 450)

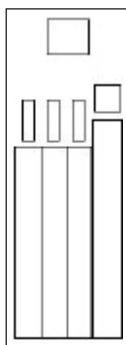

55 生花括弧株 5 連肩書き無し (150 × 450)

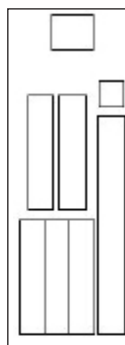

52 生花括弧株 2 連肩書き無し (150 × 450)



56 生花括弧株 6 連肩書き無し (150 × 450)

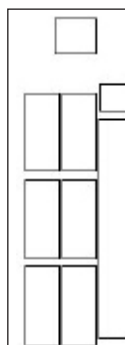

57 生花 1 連飾り言葉無し (150 × 450)

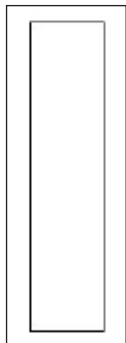

61 生花 4 連飾り言葉無し (150 × 450)



58 生花 2 連飾り言葉無し (150 × 450)

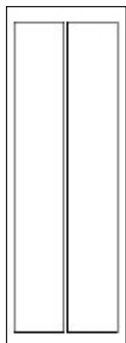

62 生花 5 連飾り言葉無し (150 × 450)

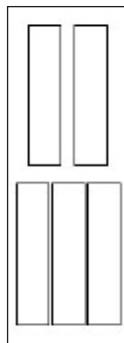

59 生花横 3 連飾り言葉無し (150 × 450)

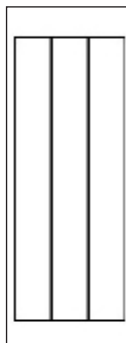

63 生花 6 連飾り言葉無し (150 × 450)

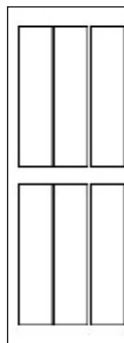

60 生花縦 3 連飾り言葉無し (150 × 450)

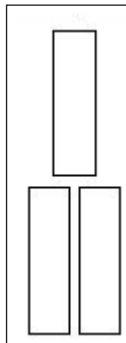

64 生花 7 連飾り言葉無し (150 × 450)

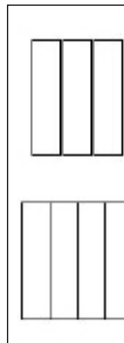

65 生花 8連飾り言葉無し (150 × 450)

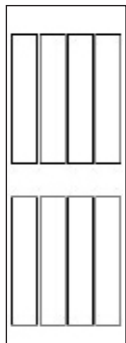

69 生花前株肩書き複合飾り言葉無し (150 × 450)

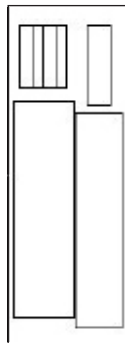

66 生花 9連飾り言葉無し (150 × 450)

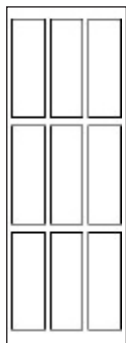

70 生花前株部署肩書き複合飾り言葉無し (150 × 450)

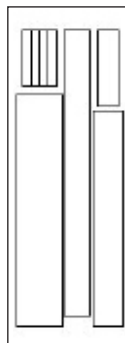

67 生花後株肩書き複合飾り言葉無し (150 × 450)

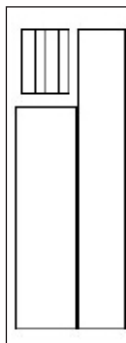

71 生花括弧株肩書き複合飾り言葉無し (150 × 450)

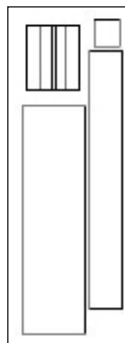

68 生花後株部署肩書き複合飾り言葉無し (150 × 450)

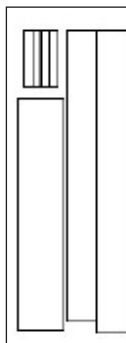

72 生花括弧株部署肩書き複合飾り言葉無し (150 × 450)

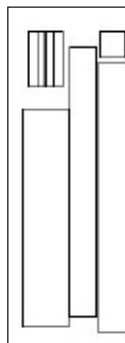

01 盛籠 1 連 (128 × 182)

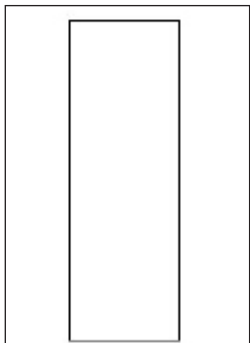

05 盛籠 5 連 (128 × 182)

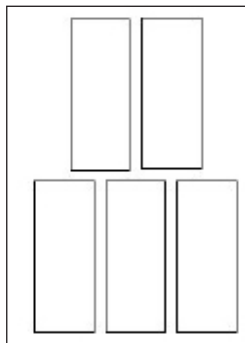

02 盛籠 2 連 (128 × 182)

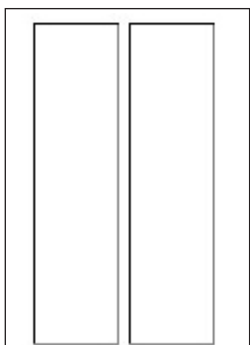

06 盛籠 6 連 (128 × 182)

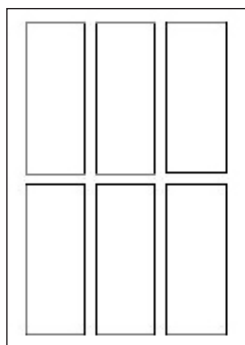

03 盛籠 3 連 (128 × 182)

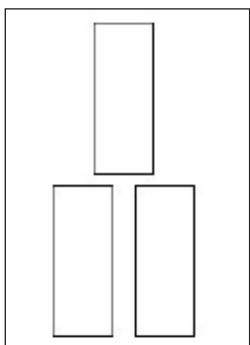

07 盛籠 7 連 (128 × 182)

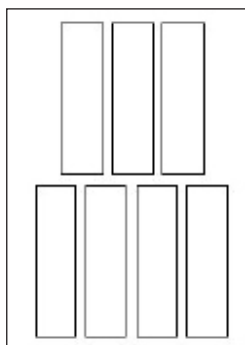

04 盛籠 4 連 (128 × 182)

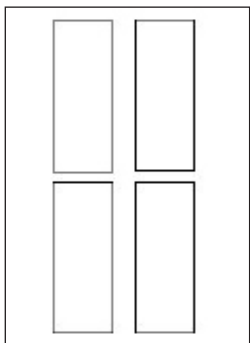

08 盛籠 8 連 (128 × 182)

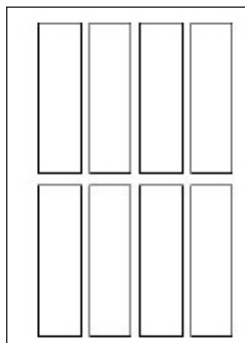

盛籠

09 盛籠9連 (128 × 182)

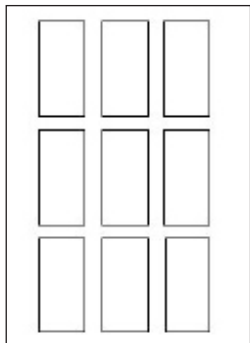

13 盛籠前株部署肩書き複合 (128 × 182)

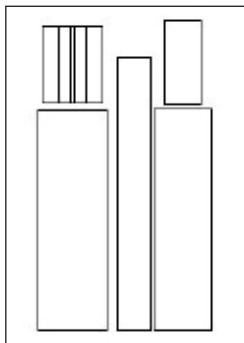

10 盛籠後株部署肩書き複合 (128 × 182)

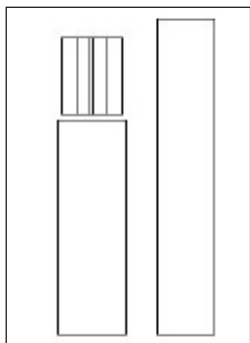

14 盛籠括弧株部署肩書き複合 (128 × 182)

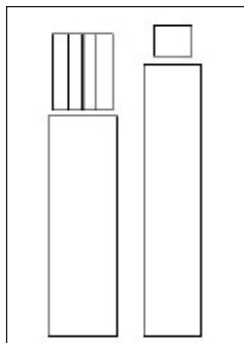

11 盛籠後株部署肩書き複合 (128 × 182)

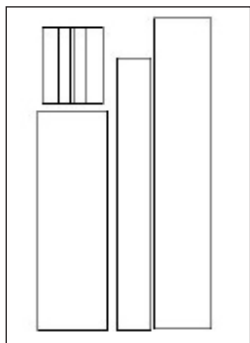

15 盛籠括弧株部署肩書き複合 (128 × 182)

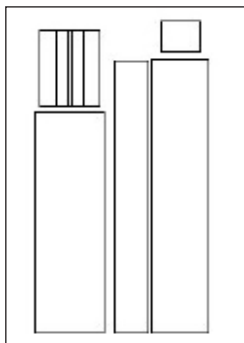

12 盛籠前株部署肩書き複合 (128 × 182)

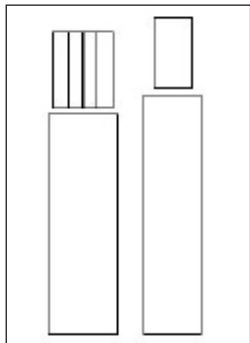

会葬礼状には『100 × 148』『200 × 148』の2種類のサイズ違いのテンプレートがあります。

各サイズのフォルダ内に、8種類のカテゴリーがフォルダ分けされています。

そして、ファイル名にはカテゴリー名とサイズが含まれています。

例えば、ファイル名が『01 喪主 1名 天寿 (100 × 148)』の場合、①のフォルダにテンプレートが保存されています。

ファイル名が『03 故人 4文字 (フルネーム) 喪主 1名 社葬 (200 × 148)』の場合、②のフォルダにテンプレートが保存されています。

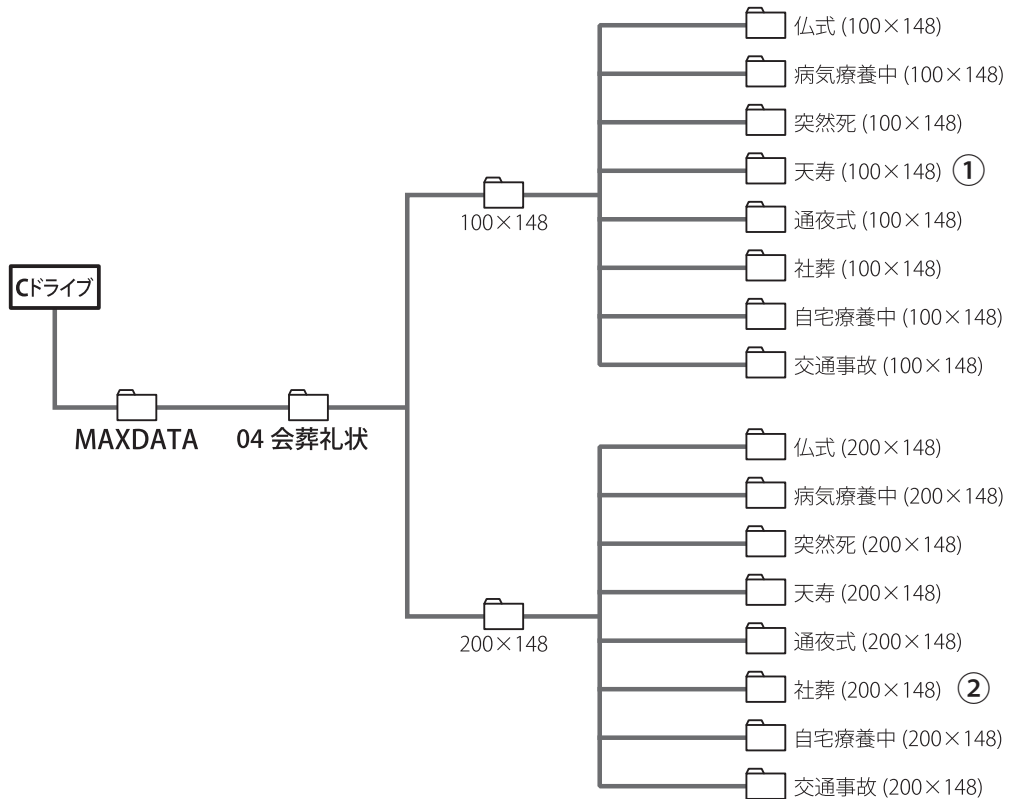

会葬礼状 (100 × 148)

病気療養中 (100 × 148)

01 会葬礼状喪主 1名病気療養 (100 × 148)

喪主 敬具

父○○○ 母○○○ 子○○○

平成二十四年七月十三日

親 松 太 郎
威 成 一 郎
成 誠

突然の事故に際し永眠いたしました。生前は格別の御厚情を賜り厚く御礼申し上げます。本葬に際しましては御多忙中にもかかわらずご臨席を賜り誠にありがとうございました。御葬儀の上ご挨拶申し上げます。御霊が安息を以て御礼申し上げます。

02 会葬礼状喪主 2名病気療養 (100 × 148)

喪主 敬具

父○○○ 母○○○ 子○○○

平成二十四年七月十三日

親 松 太 郎
威 成 一 郎
成 誠

突然の事故に際し永眠いたしました。生前は格別の御厚情を賜り厚く御礼申し上げます。本葬に際しましては御多忙中にもかかわらずご臨席を賜り誠にありがとうございました。御葬儀の上ご挨拶申し上げます。御霊が安息を以て御礼申し上げます。

突然死 (100 × 148)

01 会葬礼状喪主 1名突然死 (100 × 148)

喪主 敬具

父○○○ 母○○○ 子○○○

平成二十四年七月十三日

親 松 太 郎
威 成 一 郎
成 誠

突然の事故に際し永眠いたしました。生前は格別の御厚情を賜り厚く御礼申し上げます。本葬に際しましては御多忙中にもかかわらずご臨席を賜り誠にありがとうございました。御葬儀の上ご挨拶申し上げます。御霊が安息を以て御礼申し上げます。

02 会葬礼状喪主 2名突然死 (100 × 148)

喪主 敬具

父○○○ 母○○○ 子○○○

平成二十四年七月十三日

親 松 太 郎
威 成 一 郎
成 誠

突然の事故に際し永眠いたしました。生前は格別の御厚情を賜り厚く御礼申し上げます。本葬に際しましては御多忙中にもかかわらずご臨席を賜り誠にありがとうございました。御葬儀の上ご挨拶申し上げます。御霊が安息を以て御礼申し上げます。

天 寿 (100 × 148)

01 会葬礼状喪主 1名天寿 (100 × 148)

喪主 敬具

父○○○ 母○○○ 子○○○

平成二十四年七月十三日

親 松 太 郎
威 成 一 郎
成 誠

天寿を全うし安らかに永眠いたしました。生前は格別の御厚情を賜り厚く御礼申し上げます。本葬に際しましては御多忙中にもかかわらずご臨席を賜り誠にありがとうございました。御葬儀の上ご挨拶申し上げます。御霊が安息を以て御礼申し上げます。

02 会葬礼状喪主 2名天寿 (100 × 148)

喪主 敬具

父○○○ 母○○○ 子○○○

平成二十四年七月十三日

親 松 太 郎
威 成 一 郎
成 誠

天寿を全うし安らかに永眠いたしました。生前は格別の御厚情を賜り厚く御礼申し上げます。本葬に際しましては御多忙中にもかかわらずご臨席を賜り誠にありがとうございました。御葬儀の上ご挨拶申し上げます。御霊が安息を以て御礼申し上げます。

通夜式 (100 × 148)

01 会葬礼状故人1文字 (名前のみ) 喪主1名通夜式 (100 × 148)

本日は故〇〇〇〇様通夜式に際しては、お集まりいただき誠にありがとうございます。ご香焼を感謝申し上げます。

新儀美区に香別式に際しては、お集まりいただき誠にありがとうございます。ご香焼を感謝申し上げます。

百持 平成二十〇年七月十三日

喪主 〇〇〇〇

親 松

族 徳 徳

一 次 太

同 部 部

05 会葬礼状故人3文字 (名前のみ) 喪主1名通夜式 (100 × 148)

本日は故〇〇〇〇様通夜式に際しては、お集まりいただき誠にありがとうございます。ご香焼を感謝申し上げます。

新儀美区に香別式に際しては、お集まりいただき誠にありがとうございます。ご香焼を感謝申し上げます。

百持 平成二十〇年七月十三日

喪主 〇〇〇〇

親 松

族 徳 徳

一 次 太

同 部 部

02 会葬礼状故人1文字 (名前のみ) 喪主2名通夜式 (100 × 148)

本日は故〇〇〇〇様通夜式に際しては、お集まりいただき誠にありがとうございます。ご香焼を感謝申し上げます。

新儀美区に香別式に際しては、お集まりいただき誠にありがとうございます。ご香焼を感謝申し上げます。

百持 平成二十〇年七月十三日

喪主 〇〇〇〇

親 松

族 徳 徳

一 次 太

同 部 部

06 会葬礼状故人3文字 (名前のみ) 喪主2名通夜式 (100 × 148)

本日は故〇〇〇〇様通夜式に際しては、お集まりいただき誠にありがとうございます。ご香焼を感謝申し上げます。

新儀美区に香別式に際しては、お集まりいただき誠にありがとうございます。ご香焼を感謝申し上げます。

百持 平成二十〇年七月十三日

喪主 〇〇〇〇

親 松

族 徳 徳

一 次 太

同 部 部

03 会葬礼状故人2文字 (名前のみ) 喪主1名通夜式 (100 × 148)

本日は故〇〇〇〇様通夜式に際しては、お集まりいただき誠にありがとうございます。ご香焼を感謝申し上げます。

新儀美区に香別式に際しては、お集まりいただき誠にありがとうございます。ご香焼を感謝申し上げます。

百持 平成二十〇年七月十三日

喪主 〇〇〇〇

親 松

族 徳 徳

一 次 太

同 部 部

07 会葬礼状故人2文字 (フルネーム) 喪主1名通夜式 (100 × 148)

本日は故〇〇〇〇様通夜式に際しては、お集まりいただき誠にありがとうございます。ご香焼を感謝申し上げます。

新儀美区に香別式に際しては、お集まりいただき誠にありがとうございます。ご香焼を感謝申し上げます。

百持 平成二十〇年七月十三日

喪主 〇〇〇〇

親 松

族 徳 徳

一 次 太

同 部 部

04 会葬礼状故人2文字 (名前のみ) 喪主2名通夜式 (100 × 148)

本日は故〇〇〇〇様通夜式に際しては、お集まりいただき誠にありがとうございます。ご香焼を感謝申し上げます。

新儀美区に香別式に際しては、お集まりいただき誠にありがとうございます。ご香焼を感謝申し上げます。

百持 平成二十〇年七月十三日

喪主 〇〇〇〇

親 松

族 徳 徳

一 次 太

同 部 部

08 会葬礼状故人2文字 (フルネーム) 喪主2名通夜式 (100 × 148)

本日は故〇〇〇〇様通夜式に際しては、お集まりいただき誠にありがとうございます。ご香焼を感謝申し上げます。

新儀美区に香別式に際しては、お集まりいただき誠にありがとうございます。ご香焼を感謝申し上げます。

百持 平成二十〇年七月十三日

喪主 〇〇〇〇

親 松

族 徳 徳

一 次 太

同 部 部

社葬 (100 × 148)

01 会葬礼状故人 2 文字 (フルネーム) 喪主 1 名社葬 (100 × 148)

謹啓 葬社 武蔵野建設株式会社 ○ ○ ○ ○ 風葬儀に際しましては、ご多忙中にもかかわらず、お慰め下さり、誠にありがとうございました。御喪儀に二拝見を賜り、深く御礼申し上げます。尚、故人が法前中に帰りました格別のご事情に對しましては、誠に御座りませぬかと存じます。御葬儀の上にご挨拶申し上げます。御葬儀に先づいて、お慰め申し上げます。此、謹啓

平成二十一年七月十三日 喪主 〇 〇 〇 〇

社 〇 〇 〇 〇

氏名 〇 〇 〇 〇

住所 〇 〇 〇 〇

〒 〇 〇 〇 〇 〇 〇 〇 〇

電話 〇 〇 〇 〇 〇 〇 〇 〇

〇 〇 〇 〇 〇 〇 〇 〇

04 会葬礼状故人 5 文字 (フルネーム) 喪主 1 名社葬 (100 × 148)

謹啓 葬社 武蔵野建設株式会社 ○ ○ ○ ○ 風葬儀に際しましては、ご多忙中にもかかわらず、お慰め下さり、誠にありがとうございました。御喪儀に二拝見を賜り、深く御礼申し上げます。尚、故人が法前中に帰りました格別のご事情に對しましては、誠に御座りませぬかと存じます。御葬儀の上にご挨拶申し上げます。御葬儀に先づいて、お慰め申し上げます。此、謹啓

平成二十一年七月十三日 喪主 〇 〇 〇 〇

社 〇 〇 〇 〇

氏名 〇 〇 〇 〇

住所 〇 〇 〇 〇

〒 〇 〇 〇 〇 〇 〇 〇 〇

電話 〇 〇 〇 〇 〇 〇 〇 〇

〇 〇 〇 〇 〇 〇 〇 〇

02 会葬礼状故人 3 文字 (フルネーム) 喪主 1 名社葬 (100 × 148)

謹啓 葬社 武蔵野建設株式会社 ○ ○ ○ ○ 風葬儀に際しましては、ご多忙中にもかかわらず、お慰め下さり、誠にありがとうございました。御喪儀に二拝見を賜り、深く御礼申し上げます。尚、故人が法前中に帰りました格別のご事情に對しましては、誠に御座りませぬかと存じます。御葬儀の上にご挨拶申し上げます。御葬儀に先づいて、お慰め申し上げます。此、謹啓

平成二十一年七月十三日 喪主 〇 〇 〇 〇

社 〇 〇 〇 〇

氏名 〇 〇 〇 〇

住所 〇 〇 〇 〇

〒 〇 〇 〇 〇 〇 〇 〇 〇

電話 〇 〇 〇 〇 〇 〇 〇 〇

〇 〇 〇 〇 〇 〇 〇 〇

05 会葬礼状故人 6 文字 (フルネーム) 喪主 1 名社葬 (100 × 148)

謹啓 葬社 武蔵野建設株式会社 ○ ○ ○ ○ 風葬儀に際しましては、ご多忙中にもかかわらず、お慰め下さり、誠にありがとうございました。御喪儀に二拝見を賜り、深く御礼申し上げます。尚、故人が法前中に帰りました格別のご事情に對しましては、誠に御座りませぬかと存じます。御葬儀の上にご挨拶申し上げます。御葬儀に先づいて、お慰め申し上げます。此、謹啓

平成二十一年七月十三日 喪主 〇 〇 〇 〇

社 〇 〇 〇 〇

氏名 〇 〇 〇 〇

住所 〇 〇 〇 〇

〒 〇 〇 〇 〇 〇 〇 〇 〇

電話 〇 〇 〇 〇 〇 〇 〇 〇

〇 〇 〇 〇 〇 〇 〇 〇

03 会葬礼状故人 4 文字 (フルネーム) 喪主 1 名社葬 (100 × 148)

謹啓 葬社 武蔵野建設株式会社 ○ ○ ○ ○ 風葬儀に際しましては、ご多忙中にもかかわらず、お慰め下さり、誠にありがとうございました。御喪儀に二拝見を賜り、深く御礼申し上げます。尚、故人が法前中に帰りました格別のご事情に對しましては、誠に御座りませぬかと存じます。御葬儀の上にご挨拶申し上げます。御葬儀に先づいて、お慰め申し上げます。此、謹啓

平成二十一年七月十三日 喪主 〇 〇 〇 〇

社 〇 〇 〇 〇

氏名 〇 〇 〇 〇

住所 〇 〇 〇 〇

〒 〇 〇 〇 〇 〇 〇 〇 〇

電話 〇 〇 〇 〇 〇 〇 〇 〇

〇 〇 〇 〇 〇 〇 〇 〇

会葬礼状 (100 × 148)

自宅療養中 (100 × 148)

01 会葬礼状喪主 1名自宅療養 (100 × 148)

喪主
 突然の病状に際し、誠に遺憾いたしました。先般は格別の御厚情を賜り、御礼申し上げます。高慢に際しましては御多忙中にもかかわらず、臨終までお見舞いいただき、御厚情を感ずる所です。お悔しい限りながら、お見舞い申し上げます。お悔しい限りながら、お見舞い申し上げます。

平成二十四年七月十三日
 喪主 松 太
 親 威 一 次 太
 松 太 郎

02 会葬礼状喪主 2名自宅療養 (100 × 148)

喪主
 突然の病状に際し、誠に遺憾いたしました。先般は格別の御厚情を賜り、御礼申し上げます。高慢に際しましては御多忙中にもかかわらず、臨終までお見舞いいただき、御厚情を感ずる所です。お悔しい限りながら、お見舞い申し上げます。お悔しい限りながら、お見舞い申し上げます。

平成二十四年七月十三日
 喪主 松 太
 親 威 一 次 太
 松 太 郎

交通事故 (100 × 148)

01 会葬礼状喪主 1名交通事故 (100 × 148)

喪主
 突然の交通事故に際し、誠に遺憾いたしました。先般は格別の御厚情を賜り、御礼申し上げます。高慢に際しましては御多忙中にもかかわらず、臨終までお見舞いいただき、御厚情を感ずる所です。お悔しい限りながら、お見舞い申し上げます。お悔しい限りながら、お見舞い申し上げます。

平成二十四年七月十三日
 喪主 松 太
 親 威 一 次 太
 松 太 郎

02 会葬礼状喪主 2名交通事故 (100 × 148)

喪主
 突然の交通事故に際し、誠に遺憾いたしました。先般は格別の御厚情を賜り、御礼申し上げます。高慢に際しましては御多忙中にもかかわらず、臨終までお見舞いいただき、御厚情を感ずる所です。お悔しい限りながら、お見舞い申し上げます。お悔しい限りながら、お見舞い申し上げます。

平成二十四年七月十三日
 喪主 松 太
 親 威 一 次 太
 松 太 郎

仏式 (200 × 148)

01 会葬礼状故人1文字 (名前のみ) 喪主1名仏式 (200 × 148)

平成二十三年七月十三日

表主
松 楠
親 威
一 同

喪主
太 郎

謹啓

運送状 ○ 運送儀に際しましては、多用中にもかかわらず、先ず懸念に盡くされ、且つ御喪なるに御慰を賜り有り難く御礼申し上げます。
高故人が生前中に賜りました格別の御情に對しまして、も茲に併せて厚く御礼申し上げます。
軍送葬儀の上、送葬申し上げるのが本意でございますが、略儀ながら書中を以て御礼申し上げます。

05 会葬礼状故人1文字 (名前のみ) 喪主5名仏式 (200 × 148)

平成二十三年七月十三日

表主
松 楠 松 楠 松 楠
親 威
一 同

喪主
太 郎 次 郎 三 郎 四 郎 五 郎

謹啓

運送状 ○ 運送儀に際しましては、多用中にもかかわらず、先ず懸念に盡くされ、且つ御喪なるに御慰を賜り有り難く御礼申し上げます。
高故人が生前中に賜りました格別の御情に對しまして、も茲に併せて厚く御礼申し上げます。
軍送葬儀の上、送葬申し上げるのが本意でございますが、略儀ながら書中を以て御礼申し上げます。

02 会葬礼状故人1文字 (名前のみ) 喪主2名仏式 (200 × 148)

平成二十三年七月十三日

表主
松 楠
親 威
一 同

喪主
太 郎 次 郎

謹啓

運送状 ○ 運送儀に際しましては、多用中にもかかわらず、先ず懸念に盡くされ、且つ御喪なるに御慰を賜り有り難く御礼申し上げます。
高故人が生前中に賜りました格別の御情に對しまして、も茲に併せて厚く御礼申し上げます。
軍送葬儀の上、送葬申し上げるのが本意でございますが、略儀ながら書中を以て御礼申し上げます。

06 会葬礼状故人2文字 (名前のみ) 喪主1名仏式 (200 × 148)

平成二十四年七月十三日

表主
松 楠
親 威
一 同

喪主
太 郎

謹啓

運送状 ○ 運送儀に際しましては、多用中にもかかわらず、先ず懸念に盡くされ、且つ御喪なるに御慰を賜り有り難く御礼申し上げます。
高故人が生前中に賜りました格別の御情に對しまして、も茲に併せて厚く御礼申し上げます。
軍送葬儀の上、送葬申し上げるのが本意でございますが、略儀ながら書中を以て御礼申し上げます。

03 会葬礼状故人1文字 (名前のみ) 喪主3名仏式 (200 × 148)

平成二十四年七月十三日

表主
松 楠 松 楠
親 威
一 同

喪主
太 郎 次 郎 三 郎

謹啓

運送状 ○ 運送儀に際しましては、多用中にもかかわらず、先ず懸念に盡くされ、且つ御喪なるに御慰を賜り有り難く御礼申し上げます。
高故人が生前中に賜りました格別の御情に對しまして、も茲に併せて厚く御礼申し上げます。
軍送葬儀の上、送葬申し上げるのが本意でございますが、略儀ながら書中を以て御礼申し上げます。

07 会葬礼状故人2文字 (名前のみ) 喪主2名仏式 (200 × 148)

平成二十四年七月十三日

表主
松 楠 松 楠
親 威
一 同

喪主
太 郎 次 郎

謹啓

運送状 ○ 運送儀に際しましては、多用中にもかかわらず、先ず懸念に盡くされ、且つ御喪なるに御慰を賜り有り難く御礼申し上げます。
高故人が生前中に賜りました格別の御情に對しまして、も茲に併せて厚く御礼申し上げます。
軍送葬儀の上、送葬申し上げるのが本意でございますが、略儀ながら書中を以て御礼申し上げます。

04 会葬礼状故人1文字 (名前のみ) 喪主4名仏式 (200 × 148)

平成二十三年七月十三日

表主
松 楠 松 楠 松 楠
親 威
一 同

喪主
太 郎 次 郎 三 郎 四 郎

謹啓

運送状 ○ 運送儀に際しましては、多用中にもかかわらず、先ず懸念に盡くされ、且つ御喪なるに御慰を賜り有り難く御礼申し上げます。
高故人が生前中に賜りました格別の御情に對しまして、も茲に併せて厚く御礼申し上げます。
軍送葬儀の上、送葬申し上げるのが本意でございますが、略儀ながら書中を以て御礼申し上げます。

08 会葬礼状故人2文字 (名前のみ) 喪主3名仏式 (200 × 148)

平成二十四年七月十三日

表主
松 楠 松 楠 松 楠
親 威
一 同

喪主
太 郎 次 郎 三 郎

謹啓

運送状 ○ 運送儀に際しましては、多用中にもかかわらず、先ず懸念に盡くされ、且つ御喪なるに御慰を賜り有り難く御礼申し上げます。
高故人が生前中に賜りました格別の御情に對しまして、も茲に併せて厚く御礼申し上げます。
軍送葬儀の上、送葬申し上げるのが本意でございますが、略儀ながら書中を以て御礼申し上げます。

仏式 (200 × 148)

17 会葬礼状故人 2 文字 (フルネーム) 喪主 2 名仏式 (200 × 148)

平成二十三年七月十三日

喪主 松 太 郎
松 次 郎
松 祐 輔
親 戚 一 同

敬具

謹啓 〇〇〇 〇〇 風葬儀に際しましては、多用中にも
かかわらず、態々に金葬くだされ且つ、御重なるご奉
祭を賜り有り難く御礼申し上げます。
高故人が生前中に歸りました格別の哀悼に對しま
しても、茲に併せて厚く御礼申し上げます。
早速拝施の上、挨拶申し上げますのが本意にて、ごま
すが略儀ながら書中を以て御礼申し上げます。

敬具

〇〇〇 〇〇 〇〇 謹啓

21 会葬礼状故人 3 文字 (フルネーム) 喪主 1 名仏式 (200 × 148)

平成二十三年七月十三日

喪主 松 太 郎

親 戚 一 同

敬具

謹啓 〇〇〇 〇〇 〇〇 風葬儀に際しましては、多用中にも
かかわらず、態々に金葬くだされ且つ、御重なるご奉
祭を賜り有り難く御礼申し上げます。
高故人が生前中に歸りました格別の哀悼に對しま
しても、茲に併せて厚く御礼申し上げます。
早速拝施の上、挨拶申し上げますのが本意にて、ごま
すが略儀ながら書中を以て御礼申し上げます。

敬具

〇〇〇 〇〇 〇〇 謹啓

18 会葬礼状故人 2 文字 (フルネーム) 喪主 3 名仏式 (200 × 148)

平成二十三年七月十三日

喪主 松 太 郎
松 次 郎
松 祐 輔
親 戚 一 同

敬具

謹啓 〇〇〇 〇〇 〇〇 風葬儀に際しましては、多用中にも
かかわらず、態々に金葬くだされ且つ、御重なるご奉
祭を賜り有り難く御礼申し上げます。
高故人が生前中に歸りました格別の哀悼に對しま
しても、茲に併せて厚く御礼申し上げます。
早速拝施の上、挨拶申し上げますのが本意にて、ごま
すが略儀ながら書中を以て御礼申し上げます。

敬具

〇〇〇 〇〇 〇〇 謹啓

22 会葬礼状故人 3 文字 (フルネーム) 喪主 2 名仏式 (200 × 148)

平成二十三年七月十三日

喪主 松 太 郎
松 次 郎

親 戚 一 同

敬具

謹啓 〇〇〇 〇〇 〇〇 風葬儀に際しましては、多用中にも
かかわらず、態々に金葬くだされ且つ、御重なるご奉
祭を賜り有り難く御礼申し上げます。
高故人が生前中に歸りました格別の哀悼に對しま
しても、茲に併せて厚く御礼申し上げます。
早速拝施の上、挨拶申し上げますのが本意にて、ごま
すが略儀ながら書中を以て御礼申し上げます。

敬具

〇〇〇 〇〇 〇〇 謹啓

19 会葬礼状故人 2 文字 (フルネーム) 喪主 4 名仏式 (200 × 148)

平成二十三年七月十三日

喪主 松 太 郎
松 次 郎
松 祐 輔
松 三 郎
松 一 郎
親 戚 一 同

敬具

謹啓 〇〇〇 〇〇 〇〇 風葬儀に際しましては、多用中にも
かかわらず、態々に金葬くだされ且つ、御重なるご奉
祭を賜り有り難く御礼申し上げます。
高故人が生前中に歸りました格別の哀悼に對しま
しても、茲に併せて厚く御礼申し上げます。
早速拝施の上、挨拶申し上げますのが本意にて、ごま
すが略儀ながら書中を以て御礼申し上げます。

敬具

〇〇〇 〇〇 〇〇 謹啓

23 会葬礼状故人 3 文字 (フルネーム) 喪主 3 名仏式 (200 × 148)

平成二十三年七月十三日

喪主 松 太 郎
松 次 郎
松 祐 輔

親 戚 一 同

敬具

謹啓 〇〇〇 〇〇 〇〇 風葬儀に際しましては、多用中にも
かかわらず、態々に金葬くだされ且つ、御重なるご奉
祭を賜り有り難く御礼申し上げます。
高故人が生前中に歸りました格別の哀悼に對しま
しても、茲に併せて厚く御礼申し上げます。
早速拝施の上、挨拶申し上げますのが本意にて、ごま
すが略儀ながら書中を以て御礼申し上げます。

敬具

〇〇〇 〇〇 〇〇 謹啓

20 会葬礼状故人 2 文字 (フルネーム) 喪主 5 名仏式 (200 × 148)

平成二十三年七月十三日

喪主 松 太 郎
松 次 郎
松 祐 輔
松 三 郎
松 一 郎
親 戚 一 同

敬具

謹啓 〇〇〇 〇〇 〇〇 風葬儀に際しましては、多用中にも
かかわらず、態々に金葬くだされ且つ、御重なるご奉
祭を賜り有り難く御礼申し上げます。
高故人が生前中に歸りました格別の哀悼に對しま
しても、茲に併せて厚く御礼申し上げます。
早速拝施の上、挨拶申し上げますのが本意にて、ごま
すが略儀ながら書中を以て御礼申し上げます。

敬具

〇〇〇 〇〇 〇〇 謹啓

24 会葬礼状故人 3 文字 (フルネーム) 喪主 4 名仏式 (200 × 148)

平成二十三年七月十三日

喪主 松 太 郎
松 次 郎
松 祐 輔
松 三 郎

親 戚 一 同

敬具

謹啓 〇〇〇 〇〇 〇〇 風葬儀に際しましては、多用中にも
かかわらず、態々に金葬くだされ且つ、御重なるご奉
祭を賜り有り難く御礼申し上げます。
高故人が生前中に歸りました格別の哀悼に對しま
しても、茲に併せて厚く御礼申し上げます。
早速拝施の上、挨拶申し上げますのが本意にて、ごま
すが略儀ながら書中を以て御礼申し上げます。

敬具

〇〇〇 〇〇 〇〇 謹啓

会葬礼状 (200 × 148)

仏式 (200 × 148)

25 会葬礼状故人 3 文字 (フルネーム) 喪主 5 名仏式 (200 × 148)

平成二十四年七月十三日

喪主
松 太 次 三 次 松 松
松 松 松 松 松
松 松 松 松 松
松 松 松 松 松
松 松 松 松 松
松 松 松 松 松
親 一
成 五 四 三 二 一
威 部 部 部 部 部
同 同 同 同 同

敬具

謹啓
〇〇〇〇〇〇
〇〇〇
謹啓
〇〇〇〇〇〇
〇〇〇
謹啓
〇〇〇〇〇〇
〇〇〇

29 会葬礼状故人 4 文字 (フルネーム) 喪主 4 名仏式 (200 × 148)

平成二十四年七月十三日

喪主
松 太 次 松
松 松 松 松
松 松 松 松
松 松 松 松
松 松 松 松
松 松 松 松
松 松 松 松
親 一
成 四 三 二
威 部 部 部
同 同 同

敬具

謹啓
〇〇〇〇〇〇
〇〇〇
謹啓
〇〇〇〇〇〇
〇〇〇

26 会葬礼状故人 4 文字 (フルネーム) 喪主 1 名仏式 (200 × 148)

平成二十四年七月十三日

喪主
松 太
松 松
松 松
松 松
松 松
松 松
親 一
成 五
威 同

敬具

謹啓
〇〇〇〇〇〇
〇〇〇
謹啓
〇〇〇〇〇〇
〇〇〇

30 会葬礼状故人 4 文字 (フルネーム) 喪主 5 名仏式 (200 × 148)

平成二十四年七月十三日

喪主
松 太 次 三 次 松 松
松 松 松 松 松
松 松 松 松 松
松 松 松 松 松
松 松 松 松 松
松 松 松 松 松
松 松 松 松 松
親 一
成 五 四 三 二 一
威 部 部 部 部 部
同 同 同 同 同

敬具

謹啓
〇〇〇〇〇〇
〇〇〇
謹啓
〇〇〇〇〇〇
〇〇〇

27 会葬礼状故人 4 文字 (フルネーム) 喪主 2 名仏式 (200 × 148)

平成二十四年七月十三日

喪主
松 太
松 松
松 松
松 松
松 松
松 松
親 一
成 次
威 部 部
同 同

敬具

謹啓
〇〇〇〇〇〇
〇〇〇
謹啓
〇〇〇〇〇〇
〇〇〇

31 会葬礼状故人 5 文字 (フルネーム) 喪主 1 名仏式 (200 × 148)

平成二十四年七月十三日

喪主
松 太
松 松
松 松
松 松
松 松
松 松
親 一
成 四
威 同

敬具

謹啓
〇〇〇〇〇〇
〇〇〇
謹啓
〇〇〇〇〇〇
〇〇〇

28 会葬礼状故人 4 文字 (フルネーム) 喪主 3 名仏式 (200 × 148)

平成二十四年七月十三日

喪主
松 太
松 松
松 松
松 松
松 松
松 松
親 一
成 三
威 部 部
同 同

敬具

謹啓
〇〇〇〇〇〇
〇〇〇
謹啓
〇〇〇〇〇〇
〇〇〇

32 会葬礼状故人 5 文字 (フルネーム) 喪主 2 名仏式 (200 × 148)

平成二十四年七月十三日

喪主
松 太
松 松
松 松
松 松
松 松
松 松
親 一
成 次
威 部 部
同 同

敬具

謹啓
〇〇〇〇〇〇
〇〇〇
謹啓
〇〇〇〇〇〇
〇〇〇

会葬礼状 (200 × 148)

病氣療養中 (200 × 148)

01 会葬礼状喪主 1名病氣療養 (200 × 148)

平成二十七年七月十三日

喪主 松 楠 太郎

親 戚 一 同

敬 具

謹啓 父 ○○○ 眞 享年 ○○○ 才

高貴喪事のごご承まかなむ承取いたしました。生前中は格別の御厚情を賜り厚く御礼申し上げます。孤儀に際しましては御多忙中にもかかわらずご厚意にて全葬の業を賜りかつ御葬事なる御世話並びに御香料を蒙り誠に有難うございました。早速拝禮の上ご挨拶申し上げますのが本意でございますが略儀ながら書中を以つて御礼申し上げます。

敬 具

04 会葬礼状喪主 4名病氣療養 (200 × 148)

平成二十七年七月十三日

喪主 松 楠 太郎 松 楠 次郎 松 楠 三郎 松 楠 四郎

親 戚 一 同

敬 具

謹啓 父 ○○○ 眞 享年 ○○○ 才

高貴喪事のごご承まかなむ承取いたしました。生前中は格別の御厚情を賜り厚く御礼申し上げます。孤儀に際しましては御多忙中にもかかわらずご厚意にて全葬の業を賜りかつ御葬事なる御世話並びに御香料を蒙り誠に有難うございました。早速拝禮の上ご挨拶申し上げますのが本意でございますが略儀ながら書中を以つて御礼申し上げます。

敬 具

02 会葬礼状喪主 2名病氣療養 (200 × 148)

平成二十七年七月十三日

喪主 松 楠 太郎 松 楠 次郎

親 戚 一 同

敬 具

謹啓 父 ○○○ 眞 享年 ○○○ 才

高貴喪事のごご承まかなむ承取いたしました。生前中は格別の御厚情を賜り厚く御礼申し上げます。孤儀に際しましては御多忙中にもかかわらずご厚意にて全葬の業を賜りかつ御葬事なる御世話並びに御香料を蒙り誠に有難うございました。早速拝禮の上ご挨拶申し上げますのが本意でございますが略儀ながら書中を以つて御礼申し上げます。

敬 具

05 会葬礼状喪主 5名病氣療養 (200 × 148)

平成二十七年七月十三日

喪主 松 楠 太郎 松 楠 次郎 松 楠 三郎 松 楠 四郎 松 楠 五郎

親 戚 一 同

敬 具

謹啓 父 ○○○ 眞 享年 ○○○ 才

高貴喪事のごご承まかなむ承取いたしました。生前中は格別の御厚情を賜り厚く御礼申し上げます。孤儀に際しましては御多忙中にもかかわらずご厚意にて全葬の業を賜りかつ御葬事なる御世話並びに御香料を蒙り誠に有難うございました。早速拝禮の上ご挨拶申し上げますのが本意でございますが略儀ながら書中を以つて御礼申し上げます。

敬 具

03 会葬礼状喪主 3名病氣療養 (200 × 148)

平成二十七年七月十三日

喪主 松 楠 太郎 松 楠 次郎 松 楠 三郎

親 戚 一 同

敬 具

謹啓 父 ○○○ 眞 享年 ○○○ 才

高貴喪事のごご承まかなむ承取いたしました。生前中は格別の御厚情を賜り厚く御礼申し上げます。孤儀に際しましては御多忙中にもかかわらずご厚意にて全葬の業を賜りかつ御葬事なる御世話並びに御香料を蒙り誠に有難うございました。早速拝禮の上ご挨拶申し上げますのが本意でございますが略儀ながら書中を以つて御礼申し上げます。

敬 具

突然死 (200 × 148)

01 会葬礼状喪主 1名突然死 (200 × 148)

平成二十四年七月十三日

喪主 松 楠 太郎

親 戚 一 同

敬 具

謹啓
 突然の事故に際し永眠いたしました。生前中は格別の御厚情を賜り厚く御礼申し上げます。家族に際しましては御多忙にもかかわらずご厚意で全葬の姿を賜りかつ御祭事なる御礼並びに御香典を戴き誠に有難うございました。早速拝禮の上ご挨拶申し上げますが本意でございませうが略儀ながら書中を以つて御礼申し上げます。

04 会葬礼状喪主 4名突然死 (200 × 148)

平成二十四年七月十三日

喪主 松 楠 太郎

松 楠 次郎

松 楠 三郎

松 楠 四郎

親 戚 一 同

敬 具

謹啓
 突然の事故に際し永眠いたしました。生前中は格別の御厚情を賜り厚く御礼申し上げます。家族に際しましては御多忙にもかかわらずご厚意で全葬の姿を賜りかつ御祭事なる御礼並びに御香典を戴き誠に有難うございました。早速拝禮の上ご挨拶申し上げますが本意でございませうが略儀ながら書中を以つて御礼申し上げます。

02 会葬礼状喪主 2名突然死 (200 × 148)

平成二十四年七月十三日

喪主 松 楠 太郎

松 楠 次郎

親 戚 一 同

敬 具

謹啓
 突然の事故に際し永眠いたしました。生前中は格別の御厚情を賜り厚く御礼申し上げます。家族に際しましては御多忙にもかかわらずご厚意で全葬の姿を賜りかつ御祭事なる御礼並びに御香典を戴き誠に有難うございました。早速拝禮の上ご挨拶申し上げますが本意でございませうが略儀ながら書中を以つて御礼申し上げます。

05 会葬礼状喪主 5名突然死 (200 × 148)

平成二十四年七月十三日

喪主 松 楠 太郎

松 楠 次郎

松 楠 三郎

松 楠 四郎

松 楠 五郎

親 戚 一 同

敬 具

謹啓
 突然の事故に際し永眠いたしました。生前中は格別の御厚情を賜り厚く御礼申し上げます。家族に際しましては御多忙にもかかわらずご厚意で全葬の姿を賜りかつ御祭事なる御礼並びに御香典を戴き誠に有難うございました。早速拝禮の上ご挨拶申し上げますが本意でございませうが略儀ながら書中を以つて御礼申し上げます。

03 会葬礼状喪主 3名突然死 (200 × 148)

平成二十四年七月十三日

喪主 松 楠 太郎

松 楠 次郎

松 楠 三郎

親 戚 一 同

敬 具

謹啓
 突然の事故に際し永眠いたしました。生前中は格別の御厚情を賜り厚く御礼申し上げます。家族に際しましては御多忙にもかかわらずご厚意で全葬の姿を賜りかつ御祭事なる御礼並びに御香典を戴き誠に有難うございました。早速拝禮の上ご挨拶申し上げますが本意でございませうが略儀ながら書中を以つて御礼申し上げます。

会葬礼状 (200 × 148)

天 寿 (200 × 148)

01 会葬礼状喪主 1名天寿 (200 × 148)

平成二十七年七月十三日

喪主 松 楠 太 郎

親 戚 一 同

敬 具

謹啓 父 ○○○○歳享年 ○○○○(才)

天寿を全うし安らかに永眠いたしました。生前中は格別の御厚情を賜り厚く御礼申し上げます。本葬に際しましては御多忙中にもかかわらずご出席いただき誠にありがとうございました。御香典を戴き誠に有難うございました。早速拝禮の上ご挨拶申し上げます。尚本意にてご冥途が略儀ながら書中を以って御礼申し上げます。

04 会葬礼状喪主 4名天寿 (200 × 148)

平成二十七年七月十三日

喪主 松 楠 太 郎

松 楠 三 郎

松 楠 次 郎

松 楠 一 郎

親 戚 一 同

敬 具

謹啓 父 ○○○○歳享年 ○○○○(才)

天寿を全うし安らかに永眠いたしました。生前中は格別の御厚情を賜り厚く御礼申し上げます。本葬に際しましては御多忙中にもかかわらずご出席いただき誠にありがとうございました。御香典を戴き誠に有難うございました。早速拝禮の上ご挨拶申し上げます。尚本意にてご冥途が略儀ながら書中を以って御礼申し上げます。

02 会葬礼状喪主 2名天寿 (200 × 148)

平成二十七年七月十三日

喪主 松 楠 太 郎

松 楠 次 郎

親 戚 一 同

敬 具

謹啓 父 ○○○○歳享年 ○○○○(才)

天寿を全うし安らかに永眠いたしました。生前中は格別の御厚情を賜り厚く御礼申し上げます。本葬に際しましては御多忙中にもかかわらずご出席いただき誠にありがとうございました。御香典を戴き誠に有難うございました。早速拝禮の上ご挨拶申し上げます。尚本意にてご冥途が略儀ながら書中を以って御礼申し上げます。

05 会葬礼状喪主 5名天寿 (200 × 148)

平成二十七年七月十三日

喪主 松 楠 太 郎

松 楠 次 郎

松 楠 三 郎

松 楠 一 郎

松 楠 四 郎

親 戚 一 同

敬 具

謹啓 父 ○○○○歳享年 ○○○○(才)

天寿を全うし安らかに永眠いたしました。生前中は格別の御厚情を賜り厚く御礼申し上げます。本葬に際しましては御多忙中にもかかわらずご出席いただき誠にありがとうございました。御香典を戴き誠に有難うございました。早速拝禮の上ご挨拶申し上げます。尚本意にてご冥途が略儀ながら書中を以って御礼申し上げます。

03 会葬礼状喪主 3名天寿 (200 × 148)

平成二十七年七月十三日

喪主 松 楠 太 郎

松 楠 次 郎

松 楠 三 郎

親 戚 一 同

敬 具

謹啓 父 ○○○○歳享年 ○○○○(才)

天寿を全うし安らかに永眠いたしました。生前中は格別の御厚情を賜り厚く御礼申し上げます。本葬に際しましては御多忙中にもかかわらずご出席いただき誠にありがとうございました。御香典を戴き誠に有難うございました。早速拝禮の上ご挨拶申し上げます。尚本意にてご冥途が略儀ながら書中を以って御礼申し上げます。

通夜式 (200 × 148)

01 会葬礼状故人1文字 (名前のみ) 喪主1名通夜式 (200 × 148)

基儀並びに各別式(一書内)

本日は故○(○)通夜式に際してお忙しいご時節、
 いたさき誠にありがとうございました。
 〇〇様を慕いし心よりお礼申し上げます。

平成二十四年七月十三日

喪主
 松 太 郎
 松 楠 次郎
 親 戚 一 同

日時 平成二十四年七月十三日
 開式 十一時〇〇分より
 区 松 一〇〇〇〇分
 場所 中央区麻崎町〇〇〇〇ホール

05 会葬礼状故人1文字 (名前のみ) 喪主5名通夜式 (200 × 148)

基儀並びに各別式(一書内)

本日は故○(○)通夜式に際してお忙しいご時節、
 いたさき誠にありがとうございました。
 〇〇様を慕いし心よりお礼申し上げます。

平成二十四年七月十三日

喪主
 松 太 郎
 松 楠 次郎
 松 三 郎
 松 四 郎
 松 一 同

日時 平成二十四年七月十三日
 開式 十一時〇〇分より
 区 松 一〇〇〇〇分
 場所 中央区麻崎町〇〇〇〇ホール

02 会葬礼状故人1文字 (名前のみ) 喪主2名通夜式 (200 × 148)

基儀並びに各別式(一書内)

本日は故○(○)通夜式に際してお忙しいご時節、
 いたさき誠にありがとうございました。
 〇〇様を慕いし心よりお礼申し上げます。

平成二十四年七月十三日

喪主
 松 太 郎
 松 楠 次郎
 親 戚 一 同

日時 平成二十四年七月十三日
 開式 十一時〇〇分より
 区 松 一〇〇〇〇分
 場所 中央区麻崎町〇〇〇〇ホール

06 会葬礼状故人2文字 (名前のみ) 喪主1名通夜式 (200 × 148)

基儀並びに各別式(一書内)

本日は故○(○)通夜式に際してお忙しいご時節、
 いたさき誠にありがとうございました。
 〇〇様を慕いし心よりお礼申し上げます。

平成二十四年七月十三日

喪主
 松 太 郎
 親 戚 一 同

日時 平成二十四年七月十三日
 開式 十一時〇〇分より
 区 松 一〇〇〇〇分
 場所 中央区麻崎町〇〇〇〇ホール

03 会葬礼状故人1文字 (名前のみ) 喪主3名通夜式 (200 × 148)

基儀並びに各別式(一書内)

本日は故○(○)通夜式に際してお忙しいご時節、
 いたさき誠にありがとうございました。
 〇〇様を慕いし心よりお礼申し上げます。

平成二十四年七月十三日

喪主
 松 太 郎
 松 楠 次郎
 松 三 郎
 親 戚 一 同

日時 平成二十四年七月十三日
 開式 十一時〇〇分より
 区 松 一〇〇〇〇分
 場所 中央区麻崎町〇〇〇〇ホール

07 会葬礼状故人2文字 (名前のみ) 喪主2名通夜式 (200 × 148)

基儀並びに各別式(一書内)

本日は故○(○)通夜式に際してお忙しいご時節、
 いたさき誠にありがとうございました。
 〇〇様を慕いし心よりお礼申し上げます。

平成二十四年七月十三日

喪主
 松 太 郎
 松 楠 次郎
 親 戚 一 同

日時 平成二十四年七月十三日
 開式 十一時〇〇分より
 区 松 一〇〇〇〇分
 場所 中央区麻崎町〇〇〇〇ホール

04 会葬礼状故人1文字 (名前のみ) 喪主4名通夜式 (200 × 148)

基儀並びに各別式(一書内)

本日は故○(○)通夜式に際してお忙しいご時節、
 いたさき誠にありがとうございました。
 〇〇様を慕いし心よりお礼申し上げます。

平成二十四年七月十三日

喪主
 松 太 郎
 松 楠 次郎
 松 三 郎
 松 四 郎
 親 戚 一 同

日時 平成二十四年七月十三日
 開式 十一時〇〇分より
 区 松 一〇〇〇〇分
 場所 中央区麻崎町〇〇〇〇ホール

08 会葬礼状故人2文字 (名前のみ) 喪主3名通夜式 (200 × 148)

基儀並びに各別式(一書内)

本日は故○(○)通夜式に際してお忙しいご時節、
 いたさき誠にありがとうございました。
 〇〇様を慕いし心よりお礼申し上げます。

平成二十四年七月十三日

喪主
 松 太 郎
 松 楠 次郎
 松 三 郎
 親 戚 一 同

日時 平成二十四年七月十三日
 開式 十一時〇〇分より
 区 松 一〇〇〇〇分
 場所 中央区麻崎町〇〇〇〇ホール

会葬礼状 (200 × 148)

通夜式 (200 × 148)

09 会葬礼状故人 2 文字 (名前のみ) 喪主 4 名通夜式 (200 × 148)

基儀並びに各別式(二筆均)

本日は、故〇〇〇〇(風通夜式)に際してお立ていただき、誠にありがとうございました。また、ご葬儀を察し心よりお礼申し上げます。

平成二十四年七月十三日

喪主 松 太 郎
松 次 郎
松 三 郎
松 祐 輔

親 松 松 松 松
威 成 成 成 成

一 同 同 同 同

日時 平成二十四年七月十三日
開式 十一時〇〇分より
葬式 十一時〇〇分より
場所 中央区船場町〇〇〇〇
〇〇ホール

13 会葬礼状故人 3 文字 (名前のみ) 喪主 3 名通夜式 (200 × 148)

基儀並びに各別式(二筆均)

本日は、故〇〇〇〇(風通夜式)に際してお立ていただき、誠にありがとうございました。また、ご葬儀を察し心よりお礼申し上げます。

平成二十四年七月十三日

喪主 松 太 郎
松 次 郎
松 祐 輔

親 松 松 松
威 成 成 成

一 同 同 同

日時 平成二十四年七月十三日
開式 十一時〇〇分より
葬式 十一時〇〇分より
場所 中央区船場町〇〇〇〇
〇〇ホール

10 会葬礼状故人 2 文字 (名前のみ) 喪主 5 名通夜式 (200 × 148)

基儀並びに各別式(二筆均)

本日は、故〇〇〇〇(風通夜式)に際してお立ていただき、誠にありがとうございました。また、ご葬儀を察し心よりお礼申し上げます。

平成二十四年七月十三日

喪主 松 太 郎
松 次 郎
松 三 郎
松 祐 輔
松 祐 輔

親 松 松 松 松 松
威 成 成 成 成 成

一 同 同 同 同 同

日時 平成二十四年七月十三日
開式 十一時〇〇分より
葬式 十一時〇〇分より
場所 中央区船場町〇〇〇〇
〇〇ホール

14 会葬礼状故人 3 文字 (名前のみ) 喪主 4 名通夜式 (200 × 148)

基儀並びに各別式(二筆均)

本日は、故〇〇〇〇(風通夜式)に際してお立ていただき、誠にありがとうございました。また、ご葬儀を察し心よりお礼申し上げます。

平成二十四年七月十三日

喪主 松 太 郎
松 次 郎
松 祐 輔
松 祐 輔

親 松 松 松 松
威 成 成 成 成

一 同 同 同 同

日時 平成二十四年七月十三日
開式 十一時〇〇分より
葬式 十一時〇〇分より
場所 中央区船場町〇〇〇〇
〇〇ホール

11 会葬礼状故人 3 文字 (名前のみ) 喪主 1 名通夜式 (200 × 148)

基儀並びに各別式(二筆均)

本日は、故〇〇〇〇(風通夜式)に際してお立ていただき、誠にありがとうございました。また、ご葬儀を察し心よりお礼申し上げます。

平成二十四年七月十三日

喪主 松 太 郎

親 松 松 松 松
威 成 成 成 成

一 同 同 同 同

日時 平成二十四年七月十三日
開式 十一時〇〇分より
葬式 十一時〇〇分より
場所 中央区船場町〇〇〇〇
〇〇ホール

15 会葬礼状故人 3 文字 (名前のみ) 喪主 5 名通夜式 (200 × 148)

基儀並びに各別式(二筆均)

本日は、故〇〇〇〇(風通夜式)に際してお立ていただき、誠にありがとうございました。また、ご葬儀を察し心よりお礼申し上げます。

平成二十四年七月十三日

喪主 松 太 郎
松 次 郎
松 祐 輔
松 祐 輔
松 祐 輔

親 松 松 松 松 松
威 成 成 成 成 成

一 同 同 同 同 同

日時 平成二十四年七月十三日
開式 十一時〇〇分より
葬式 十一時〇〇分より
場所 中央区船場町〇〇〇〇
〇〇ホール

12 会葬礼状故人 3 文字 (名前のみ) 喪主 2 名通夜式 (200 × 148)

基儀並びに各別式(二筆均)

本日は、故〇〇〇〇(風通夜式)に際してお立ていただき、誠にありがとうございました。また、ご葬儀を察し心よりお礼申し上げます。

平成二十四年七月十三日

喪主 松 太 郎
松 次 郎

親 松 松 松 松
威 成 成 成 成

一 同 同 同 同

日時 平成二十四年七月十三日
開式 十一時〇〇分より
葬式 十一時〇〇分より
場所 中央区船場町〇〇〇〇
〇〇ホール

16 会葬礼状故人 2 文字 (フルネーム) 喪主 1 名通夜式 (200 × 148)

基儀並びに各別式(二筆均)

本日は、故〇〇〇〇(風通夜式)に際してお立ていただき、誠にありがとうございました。また、ご葬儀を察し心よりお礼申し上げます。

平成二十四年七月十三日

喪主 松 太 郎

親 松 松 松 松
威 成 成 成 成

一 同 同 同 同

日時 平成二十四年七月十三日
開式 十一時〇〇分より
葬式 十一時〇〇分より
場所 中央区船場町〇〇〇〇
〇〇ホール

通夜式 (200 × 148)

17 会葬礼状故人 2 文字 (フルネーム) 喪主 2 名通夜式 (200 × 148)

本日は快〇〇通夜式に際してお立ちいただき、ご参
 照いただき誠にありがとうございます。また、
 ご厚情を感謝し心よりお礼申し上げます。

平成二十四年七月十三日

葬儀並びに告別式(喪主)

日時 平成二十四年七月十三日
 開式 十一時〇〇分より
 葬式 十一時〇〇分より

場所 中央区船場町〇〇〇
 〇〇ホール

喪主
 松 楠 太郎
 松 楠 次郎
 親 戚 一 同

21 会葬礼状故人 3 文字 (フルネーム) 喪主 1 名通夜式 (200 × 148)

本日は快〇〇通夜式に際してお立ちいただき、ご参
 照いただき誠にありがとうございます。また、
 ご厚情を感謝し心よりお礼申し上げます。

平成二十四年七月十三日

葬儀並びに告別式(喪主)

日時 平成二十四年七月十三日
 開式 十一時〇〇分より
 葬式 十一時〇〇分より

場所 中央区船場町〇〇〇
 〇〇ホール

喪主
 松 楠 太郎
 親 戚 一 同

18 会葬礼状故人 2 文字 (フルネーム) 喪主 3 名通夜式 (200 × 148)

本日は快〇〇通夜式に際してお立ちいただき、ご参
 照いただき誠にありがとうございます。また、
 ご厚情を感謝し心よりお礼申し上げます。

平成二十四年七月十三日

葬儀並びに告別式(喪主)

日時 平成二十四年七月十三日
 開式 十一時〇〇分より
 葬式 十一時〇〇分より

場所 中央区船場町〇〇〇
 〇〇ホール

喪主
 松 楠 太郎
 松 楠 次郎
 松 楠 三郎
 親 戚 一 同

22 会葬礼状故人 3 文字 (フルネーム) 喪主 2 名通夜式 (200 × 148)

本日は快〇〇通夜式に際してお立ちいただき、ご参
 照いただき誠にありがとうございます。また、
 ご厚情を感謝し心よりお礼申し上げます。

平成二十四年七月十三日

葬儀並びに告別式(喪主)

日時 平成二十四年七月十三日
 開式 十一時〇〇分より
 葬式 十一時〇〇分より

場所 中央区船場町〇〇〇
 〇〇ホール

喪主
 松 楠 太郎
 松 楠 次郎
 親 戚 一 同

19 会葬礼状故人 2 文字 (フルネーム) 喪主 4 名通夜式 (200 × 148)

本日は快〇〇通夜式に際してお立ちいただき、ご参
 照いただき誠にありがとうございます。また、
 ご厚情を感謝し心よりお礼申し上げます。

平成二十四年七月十三日

葬儀並びに告別式(喪主)

日時 平成二十四年七月十三日
 開式 十一時〇〇分より
 葬式 十一時〇〇分より

場所 中央区船場町〇〇〇
 〇〇ホール

喪主
 松 楠 太郎
 松 楠 次郎
 松 楠 三郎
 松 楠 四郎
 親 戚 一 同

23 会葬礼状故人 3 文字 (フルネーム) 喪主 3 名通夜式 (200 × 148)

本日は快〇〇通夜式に際してお立ちいただき、ご参
 照いただき誠にありがとうございます。また、
 ご厚情を感謝し心よりお礼申し上げます。

平成二十四年七月十三日

葬儀並びに告別式(喪主)

日時 平成二十四年七月十三日
 開式 十一時〇〇分より
 葬式 十一時〇〇分より

場所 中央区船場町〇〇〇
 〇〇ホール

喪主
 松 楠 太郎
 松 楠 次郎
 松 楠 三郎
 親 戚 一 同

20 会葬礼状故人 2 文字 (フルネーム) 喪主 5 名通夜式 (200 × 148)

本日は快〇〇通夜式に際してお立ちいただき、ご参
 照いただき誠にありがとうございます。また、
 ご厚情を感謝し心よりお礼申し上げます。

平成二十四年七月十三日

葬儀並びに告別式(喪主)

日時 平成二十四年七月十三日
 開式 十一時〇〇分より
 葬式 十一時〇〇分より

場所 中央区船場町〇〇〇
 〇〇ホール

喪主
 松 楠 太郎
 松 楠 次郎
 松 楠 三郎
 松 楠 四郎
 松 楠 五郎
 親 戚 一 同

24 会葬礼状故人 3 文字 (フルネーム) 喪主 4 名通夜式 (200 × 148)

本日は快〇〇通夜式に際してお立ちいただき、ご参
 照いただき誠にありがとうございます。また、
 ご厚情を感謝し心よりお礼申し上げます。

平成二十四年七月十三日

葬儀並びに告別式(喪主)

日時 平成二十四年七月十三日
 開式 十一時〇〇分より
 葬式 十一時〇〇分より

場所 中央区船場町〇〇〇
 〇〇ホール

喪主
 松 楠 太郎
 松 楠 次郎
 松 楠 三郎
 松 楠 四郎
 親 戚 一 同

会葬礼状 (200 × 148)

通夜式 (200 × 148)

25 会葬礼状故人 3 文字 (フルネーム) 喪主 5 名通夜式 (200 × 148)

本日は貴○○○○通夜式に際してお詫びして、ご弔問いただき誠にありがとうございます。ご葬儀を感謝し心よりお礼申し上げます。

平成二十四年七月十三日

喪主
松 太 郎
松 次 郎
松 三 郎
松 四 郎
松 五 郎
松 威 成

場所
〒○○○-○○○
中東区麻崎町○○○
○○○ホール

日時
平成二十四年七月十三日
開式 十一時〇〇分より
葬式 十一時〇〇分より

葬儀並びに告別式(一書状)

29 会葬礼状故人 4 文字 (フルネーム) 喪主 4 名通夜式 (200 × 148)

本日は貴○○○○通夜式に際してお詫びして、ご弔問いただき誠にありがとうございます。ご葬儀を感謝し心よりお礼申し上げます。

平成二十四年七月十三日

喪主
松 太 郎
松 次 郎
松 三 郎
松 四 郎
松 威 成

場所
〒○○○-○○○
中東区麻崎町○○○
○○○ホール

日時
平成二十四年七月十三日
開式 十一時〇〇分より
葬式 十一時〇〇分より

葬儀並びに告別式(一書状)

26 会葬礼状故人 4 文字 (フルネーム) 喪主 1 名通夜式 (200 × 148)

本日は貴○○○○通夜式に際してお詫びして、ご弔問いただき誠にありがとうございます。ご葬儀を感謝し心よりお礼申し上げます。

平成二十四年七月十三日

喪主
松 太 郎
松 威 成

場所
〒○○○-○○○
中東区麻崎町○○○
○○○ホール

日時
平成二十四年七月十三日
開式 十一時〇〇分より
葬式 十一時〇〇分より

葬儀並びに告別式(一書状)

30 会葬礼状故人 4 文字 (フルネーム) 喪主 5 名通夜式 (200 × 148)

本日は貴○○○○通夜式に際してお詫びして、ご弔問いただき誠にありがとうございます。ご葬儀を感謝し心よりお礼申し上げます。

平成二十四年七月十三日

喪主
松 太 郎
松 次 郎
松 三 郎
松 四 郎
松 五 郎
松 威 成

場所
〒○○○-○○○
中東区麻崎町○○○
○○○ホール

日時
平成二十四年七月十三日
開式 十一時〇〇分より
葬式 十一時〇〇分より

葬儀並びに告別式(一書状)

27 会葬礼状故人 4 文字 (フルネーム) 喪主 2 名通夜式 (200 × 148)

本日は貴○○○○通夜式に際してお詫びして、ご弔問いただき誠にありがとうございます。ご葬儀を感謝し心よりお礼申し上げます。

平成二十四年七月十三日

喪主
松 太 郎
松 次 郎
松 威 成

場所
〒○○○-○○○
中東区麻崎町○○○
○○○ホール

日時
平成二十四年七月十三日
開式 十一時〇〇分より
葬式 十一時〇〇分より

葬儀並びに告別式(一書状)

31 会葬礼状故人 5 文字 (フルネーム) 喪主 1 名通夜式 (200 × 148)

本日は貴○○○○通夜式に際してお詫びして、ご弔問いただき誠にありがとうございます。ご葬儀を感謝し心よりお礼申し上げます。

平成二十四年七月十三日

喪主
松 太 郎
松 威 成

場所
〒○○○-○○○
中東区麻崎町○○○
○○○ホール

日時
平成二十四年七月十三日
開式 十一時〇〇分より
葬式 十一時〇〇分より

葬儀並びに告別式(一書状)

28 会葬礼状故人 4 文字 (フルネーム) 喪主 3 名通夜式 (200 × 148)

本日は貴○○○○通夜式に際してお詫びして、ご弔問いただき誠にありがとうございます。ご葬儀を感謝し心よりお礼申し上げます。

平成二十四年七月十三日

喪主
松 太 郎
松 次 郎
松 三 郎
松 威 成

場所
〒○○○-○○○
中東区麻崎町○○○
○○○ホール

日時
平成二十四年七月十三日
開式 十一時〇〇分より
葬式 十一時〇〇分より

葬儀並びに告別式(一書状)

32 会葬礼状故人 5 文字 (フルネーム) 喪主 2 名通夜式 (200 × 148)

本日は貴○○○○通夜式に際してお詫びして、ご弔問いただき誠にありがとうございます。ご葬儀を感謝し心よりお礼申し上げます。

平成二十四年七月十三日

喪主
松 太 郎
松 次 郎
松 威 成

場所
〒○○○-○○○
中東区麻崎町○○○
○○○ホール

日時
平成二十四年七月十三日
開式 十一時〇〇分より
葬式 十一時〇〇分より

葬儀並びに告別式(一書状)

通夜式 (200 × 148)

33 会葬礼状故人 5 文字 (フルネーム) 喪主 3 名通夜式 (200 × 148)

基儀並びに告別式(二重葬)

日時 平成二十四年七月十三日
 開式 十一時〇〇分より
 既 終 十一時〇〇分
 場所 中央区麻布町〇〇〇
 〇〇ホール

喪主
 親 松 松 松
 威 楠 楠 楠
 一 三 次 太
 同 郎 郎 郎 郎

本日は、故人(フルネーム)の通夜式に際してお世じと
 なる間、いたたまれにありがたくお別れいたしました。
 〇〇様を、感謝し心よりお礼申し上げます。

37 会葬礼状故人 6 文字 (フルネーム) 喪主 2 名通夜式 (200 × 148)

基儀並びに告別式(二重葬)

日時 平成二十四年七月十三日
 開式 十一時〇〇分より
 既 終 十一時〇〇分
 場所 中央区麻布町〇〇〇
 〇〇ホール

喪主
 親 松 松
 威 楠 楠
 一 三 次 太
 同 郎 郎 郎 郎

本日は、故人(フルネーム)の通夜式に際してお世じと
 なる間、いたたまれにありがたくお別れいたしました。
 〇〇様を、感謝し心よりお礼申し上げます。

34 会葬礼状故人 5 文字 (フルネーム) 喪主 4 名通夜式 (200 × 148)

基儀並びに告別式(二重葬)

日時 平成二十四年七月十三日
 開式 十一時〇〇分より
 既 終 十一時〇〇分
 場所 中央区麻布町〇〇〇
 〇〇ホール

喪主
 親 松 松 松 松
 威 楠 楠 楠 楠
 一 四 三 次 太
 同 郎 郎 郎 郎 郎

本日は、故人(フルネーム)の通夜式に際してお世じと
 なる間、いたたまれにありがたくお別れいたしました。
 〇〇様を、感謝し心よりお礼申し上げます。

38 会葬礼状故人 6 文字 (フルネーム) 喪主 3 名通夜式 (200 × 148)

基儀並びに告別式(二重葬)

日時 平成二十四年七月十三日
 開式 十一時〇〇分より
 既 終 十一時〇〇分
 場所 中央区麻布町〇〇〇
 〇〇ホール

喪主
 親 松 松 松
 威 楠 楠 楠
 一 三 次 太
 同 郎 郎 郎 郎

本日は、故人(フルネーム)の通夜式に際してお世じと
 なる間、いたたまれにありがたくお別れいたしました。
 〇〇様を、感謝し心よりお礼申し上げます。

35 会葬礼状故人 5 文字 (フルネーム) 喪主 5 名通夜式 (200 × 148)

基儀並びに告別式(二重葬)

日時 平成二十四年七月十三日
 開式 十一時〇〇分より
 既 終 十一時〇〇分
 場所 中央区麻布町〇〇〇
 〇〇ホール

喪主
 親 松 松 松 松 松
 威 楠 楠 楠 楠 楠
 一 五 四 三 次 太
 同 郎 郎 郎 郎 郎 郎

本日は、故人(フルネーム)の通夜式に際してお世じと
 なる間、いたたまれにありがたくお別れいたしました。
 〇〇様を、感謝し心よりお礼申し上げます。

39 会葬礼状故人 6 文字 (フルネーム) 喪主 4 名通夜式 (200 × 148)

基儀並びに告別式(二重葬)

日時 平成二十四年七月十三日
 開式 十一時〇〇分より
 既 終 十一時〇〇分
 場所 中央区麻布町〇〇〇
 〇〇ホール

喪主
 親 松 松 松 松
 威 楠 楠 楠 楠
 一 四 三 次 太
 同 郎 郎 郎 郎 郎

本日は、故人(フルネーム)の通夜式に際してお世じと
 なる間、いたたまれにありがたくお別れいたしました。
 〇〇様を、感謝し心よりお礼申し上げます。

36 会葬礼状故人 6 文字 (フルネーム) 喪主 1 名通夜式 (200 × 148)

基儀並びに告別式(二重葬)

日時 平成二十四年七月十三日
 開式 十一時〇〇分より
 既 終 十一時〇〇分
 場所 中央区麻布町〇〇〇
 〇〇ホール

喪主
 親 松 松
 威 楠 楠
 一 次 太
 同 郎 郎 郎

本日は、故人(フルネーム)の通夜式に際してお世じと
 なる間、いたたまれにありがたくお別れいたしました。
 〇〇様を、感謝し心よりお礼申し上げます。

40 会葬礼状故人 6 文字 (フルネーム) 喪主 5 名通夜式 (200 × 148)

基儀並びに告別式(二重葬)

日時 平成二十四年七月十三日
 開式 十一時〇〇分より
 既 終 十一時〇〇分
 場所 中央区麻布町〇〇〇
 〇〇ホール

喪主
 親 松 松 松 松 松
 威 楠 楠 楠 楠 楠
 一 五 四 三 次 太
 同 郎 郎 郎 郎 郎 郎

本日は、故人(フルネーム)の通夜式に際してお世じと
 なる間、いたたまれにありがたくお別れいたしました。
 〇〇様を、感謝し心よりお礼申し上げます。

自宅療養中 (200 × 148)

01 会葬礼状喪主 1名自宅療養 (200 × 148)

平成二十四年七月十三日

喪主 松楠 太郎

親戚 一 同

敬具

謹啓
 先中は格別の御厚情を賜り厚く御礼申し上げます
 また自宅療養中では御見舞い並びに御送情を戴き
 孤儀に際しましては御多忙中にもかかわらずご厚意にて
 全員の安を賜りかつ御葬儀なる御世話並びに御香
 餅を戴き誠に有難うございました
 早速拝禮の上ご挨拶申し上げますのが本意でございます
 すが略儀ながら書中を以つて御礼申し上げます

04 会葬礼状喪主 4名自宅療養 (200 × 148)

平成二十四年七月十三日

喪主 松楠 太郎

松楠 次郎

松楠 三郎

松楠 四郎

親戚 一 同

敬具

謹啓
 先中は格別の御厚情を賜り厚く御礼申し上げます
 また自宅療養中では御見舞い並びに御送情を戴き
 孤儀に際しましては御多忙中にもかかわらずご厚意にて
 全員の安を賜りかつ御葬儀なる御世話並びに御香
 餅を戴き誠に有難うございました
 早速拝禮の上ご挨拶申し上げますのが本意でございます
 すが略儀ながら書中を以つて御礼申し上げます

02 会葬礼状喪主 2名自宅療養 (200 × 148)

平成二十四年七月十三日

喪主 松楠 太郎

松楠 次郎

親戚 一 同

敬具

謹啓
 先中は格別の御厚情を賜り厚く御礼申し上げます
 また自宅療養中では御見舞い並びに御送情を戴き
 孤儀に際しましては御多忙中にもかかわらずご厚意にて
 全員の安を賜りかつ御葬儀なる御世話並びに御香
 餅を戴き誠に有難うございました
 早速拝禮の上ご挨拶申し上げますのが本意でございます
 すが略儀ながら書中を以つて御礼申し上げます

05 会葬礼状喪主 5名自宅療養 (200 × 148)

平成二十四年七月十三日

喪主 松楠 太郎

松楠 次郎

松楠 三郎

松楠 四郎

松楠 五郎

親戚 一 同

敬具

謹啓
 先中は格別の御厚情を賜り厚く御礼申し上げます
 また自宅療養中では御見舞い並びに御送情を戴き
 孤儀に際しましては御多忙中にもかかわらずご厚意にて
 全員の安を賜りかつ御葬儀なる御世話並びに御香
 餅を戴き誠に有難うございました
 早速拝禮の上ご挨拶申し上げますのが本意でございます
 すが略儀ながら書中を以つて御礼申し上げます

03 会葬礼状喪主 3名自宅療養 (200 × 148)

平成二十四年七月十三日

喪主 松楠 太郎

松楠 次郎

松楠 三郎

親戚 一 同

敬具

謹啓
 先中は格別の御厚情を賜り厚く御礼申し上げます
 また自宅療養中では御見舞い並びに御送情を戴き
 孤儀に際しましては御多忙中にもかかわらずご厚意にて
 全員の安を賜りかつ御葬儀なる御世話並びに御香
 餅を戴き誠に有難うございました
 早速拝禮の上ご挨拶申し上げますのが本意でございます
 すが略儀ながら書中を以つて御礼申し上げます

会葬礼状 (200 × 148)

交通事故 (200 × 148)

01 会葬礼状喪主 1名交通事故 (200 × 148)

平成二十四年七月十三日

喪主 松 楠 太郎

親 戚 一 同

敬具

謹啓 父 ○○○ 謹啓年 ○○○○ 年

突然の交通事故に際し永眠いたしました。生前中は格別の御厚情を賜り厚く御礼申し上げます。孤儀にしましては御多忙にもかかわらずお慰めに全霊の愛を賜りかつ御厚意なる御礼並びに御香辨を敢て誠に有難うございました。早速拝禮の上ご挨拶申し上げますのが本意でございますが略儀ながら書中を以つて御礼申し上げます。

敬具

〇〇〇〇〇〇〇〇

04 会葬礼状喪主 4名交通事故 (200 × 148)

平成二十四年七月十三日

喪主 松 楠 太郎

親 戚 一 同

敬具

謹啓 父 ○○○ 謹啓年 ○○○○ 年

突然の交通事故に際し永眠いたしました。生前中は格別の御厚情を賜り厚く御礼申し上げます。孤儀にしましては御多忙にもかかわらずお慰めに全霊の愛を賜りかつ御厚意なる御礼並びに御香辨を敢て誠に有難うございました。早速拝禮の上ご挨拶申し上げますのが本意でございますが略儀ながら書中を以つて御礼申し上げます。

敬具

〇〇〇〇〇〇〇〇

02 会葬礼状喪主 2名交通事故 (200 × 148)

平成二十四年七月十三日

喪主 松 楠 太郎

親 戚 一 同

敬具

謹啓 父 ○○○ 謹啓年 ○○○○ 年

突然の交通事故に際し永眠いたしました。生前中は格別の御厚情を賜り厚く御礼申し上げます。孤儀にしましては御多忙にもかかわらずお慰めに全霊の愛を賜りかつ御厚意なる御礼並びに御香辨を敢て誠に有難うございました。早速拝禮の上ご挨拶申し上げますのが本意でございますが略儀ながら書中を以つて御礼申し上げます。

敬具

〇〇〇〇〇〇〇〇

05 会葬礼状喪主 5名交通事故 (200 × 148)

平成二十四年七月十三日

喪主 松 楠 太郎

親 戚 一 同

敬具

謹啓 父 ○○○ 謹啓年 ○○○○ 年

突然の交通事故に際し永眠いたしました。生前中は格別の御厚情を賜り厚く御礼申し上げます。孤儀にしましては御多忙にもかかわらずお慰めに全霊の愛を賜りかつ御厚意なる御礼並びに御香辨を敢て誠に有難うございました。早速拝禮の上ご挨拶申し上げますのが本意でございますが略儀ながら書中を以つて御礼申し上げます。

敬具

〇〇〇〇〇〇〇〇

03 会葬礼状喪主 3名交通事故 (200 × 148)

平成二十四年七月十三日

喪主 松 楠 太郎

親 戚 一 同

敬具

謹啓 父 ○○○ 謹啓年 ○○○○ 年

突然の交通事故に際し永眠いたしました。生前中は格別の御厚情を賜り厚く御礼申し上げます。孤儀にしましては御多忙にもかかわらずお慰めに全霊の愛を賜りかつ御厚意なる御礼並びに御香辨を敢て誠に有難うございました。早速拝禮の上ご挨拶申し上げますのが本意でございますが略儀ながら書中を以つて御礼申し上げます。

敬具

〇〇〇〇〇〇〇〇

01 目録 1名 (297 × 210)

目録	一、生花 一對
	右 御霊前へお供え 申し上げます 御受納下さい
	平成二十三年七月十三日
	松楠太郎 松楠花子殿

04 目録 4名 (297 × 210)

目録	一、生花 一對
	右 御霊前へお供え 申し上げます 御受納下さい
	平成二十三年七月十三日
	松楠太郎 松楠次郎 松楠三郎 松楠四郎 松楠花子殿

02 目録 2名 (297 × 210)

目録	一、生花 一對
	右 御霊前へお供え 申し上げます 御受納下さい
	平成二十三年七月十三日
	松楠太郎 松楠次郎 松楠花子殿

05 目録 5名 (297 × 210)

目録	一、生花 一對
	右 御霊前へお供え 申し上げます 御受納下さい
	平成二十三年七月十三日
	松楠太郎 松楠次郎 松楠三郎 松楠四郎 松楠五郎 松楠花子殿

03 目録 3名 (297 × 210)

目録	一、生花 一對
	右 御霊前へお供え 申し上げます 御受納下さい
	平成二十三年七月十日
	松楠太郎 松楠次郎 松楠三郎 松楠花子殿

法要日程

01 法要日程縦型 (210 × 297)

法要予定表	
日	期
初七日	平成二十三年七月廿三日
二七日	平成二十三年七月廿九日
三七日	平成二十三年七月廿九日
四七日	平成二十三年八月三日
五七日	平成二十三年八月十日
六七日	平成二十三年八月十七日
四十九日法要	平成二十三年八月二十四日
一周年忌	平成二十四年七月廿三日
三周年忌	平成二十六年七月廿三日
七周年忌	平成三十年七月廿三日
十三周年忌	平成三十六年七月廿三日
十七周年忌	平成四十年七月廿三日
二十三周年忌	平成四十六年七月廿三日
二十五周年忌	平成四十八年七月廿三日
二十七周年忌	平成五十年七月廿三日
三十三周年忌	平成五十六年七月廿三日

○ 墓 所
〒3333-3333

02 法要日程横型 (297 × 210)

法要予定表	
日	期
初七日	平成二十三年七月廿三日
二七日	平成二十三年七月廿九日
三七日	平成二十三年七月廿九日
四七日	平成二十三年八月三日
五七日	平成二十三年八月十日
六七日	平成二十三年八月十七日
四十九日法要	平成二十三年八月二十四日
一周年忌	平成二十四年七月廿三日
三周年忌	平成二十六年七月廿三日
七周年忌	平成三十年七月廿三日
十三周年忌	平成三十六年七月廿三日
十七周年忌	平成四十年七月廿三日
二十三周年忌	平成四十六年七月廿三日
二十五周年忌	平成四十八年七月廿三日
二十七周年忌	平成五十年七月廿三日
三十三周年忌	平成五十六年七月廿三日

○ 墓 所
〒3333-3333

ブライダル

01 ブライダル席札縦書き (40 × 160)

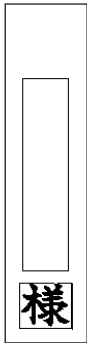

04 ブライダルもぎり (35 × 135)

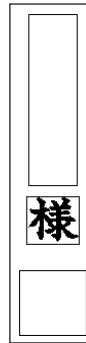

02 ブライダル席札縦書き 2 (40 × 160)

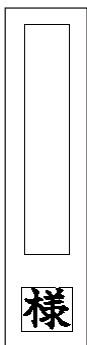

05 ブライダルもぎり 2 (35 × 135)

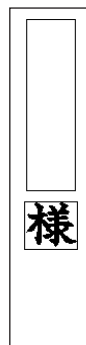

03 ブライダル席札横書き (160 × 40)

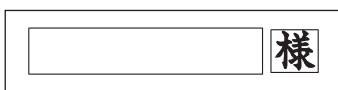

01 ホテル行灯 1 (295 × 900)

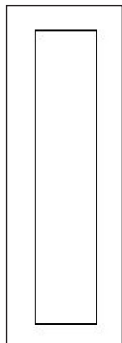

05 ホテル行灯 5 (900 × 295)

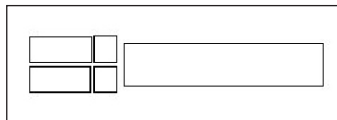

02 ホテル行灯 2 (295 × 900)

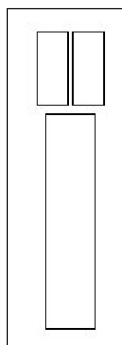

03 ホテル行灯 3 (295 × 900)

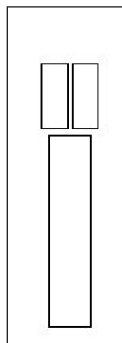

04 ホテル行灯 4 (295 × 900)

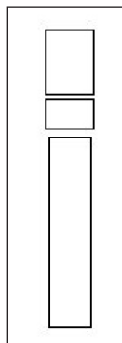

ホテル

06 ホテル式次第 1 (1800 × 850)

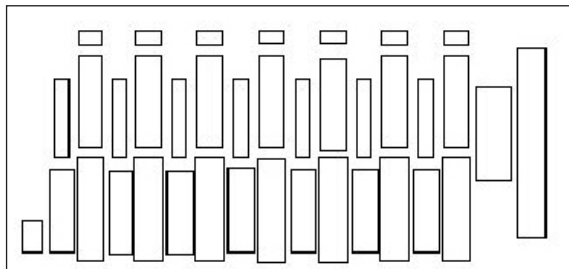

10 ホテル会場案内縦 (297 × 420)

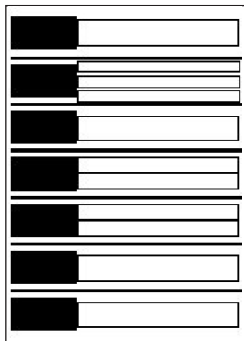

07 ホテル式次第 2 (1800 × 850)

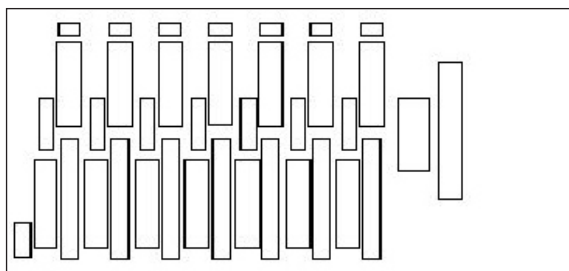

11 ホテル会場案内横 (420 × 297)

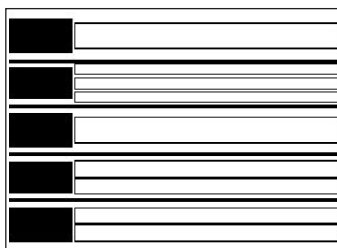

08 ホテル式次第 3 (1189 × 850)

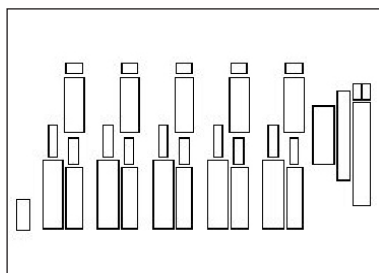

12 ホテル名札 1 (100 × 50)

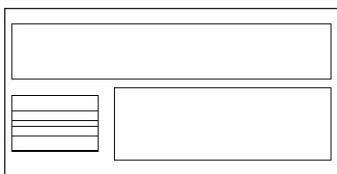

09 ホテル式次第 4 (1189 × 850)

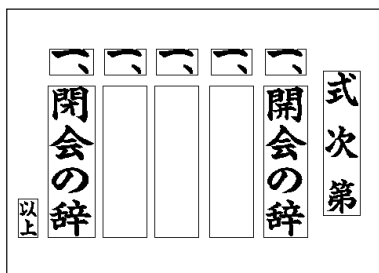

13 ホテル名札 2 (100 × 50)



01 旅館行灯 1 (295 × 900)

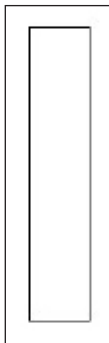

05 旅館式次第 (1189 × 850)

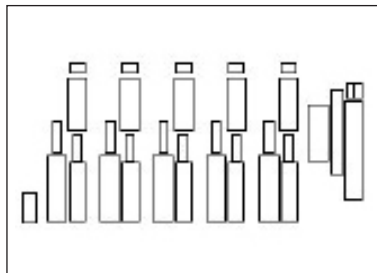

02 旅館行灯 2 (295 × 900)

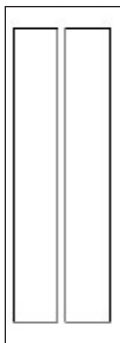

06 旅館式次第 2 (1189 × 850)

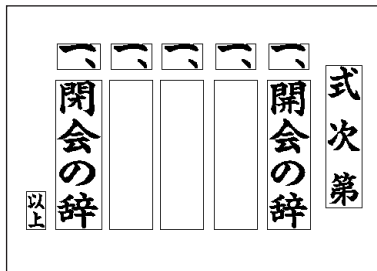

03 旅館行灯 3 (295 × 900)

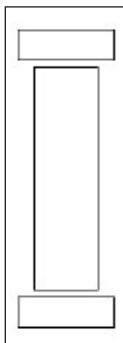

07 旅館会場案内 (420 × 297)



04 旅館横断幕 (5000 × 420)

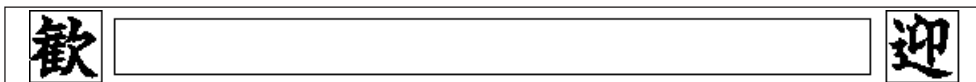

のし紙

01 のし紙名字 1 名 (297 × 210)

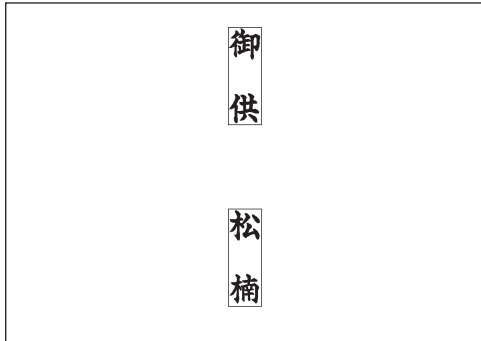

05 のし紙名字 5 名 (297 × 210)

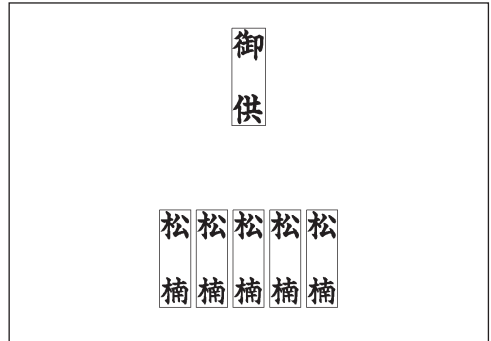

02 のし紙名字 2 名 (297 × 210)

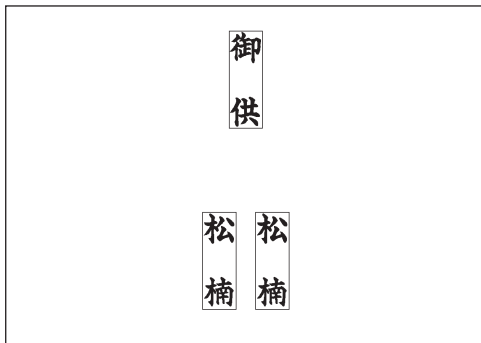

06 のし紙氏名 1 名 (297 × 210)



03 のし紙名字 3 名 (297 × 210)

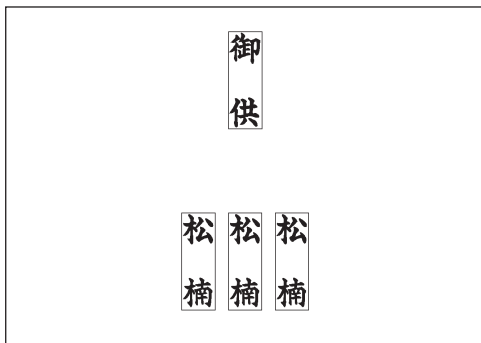

07 のし紙氏名 2 名 (297 × 210)

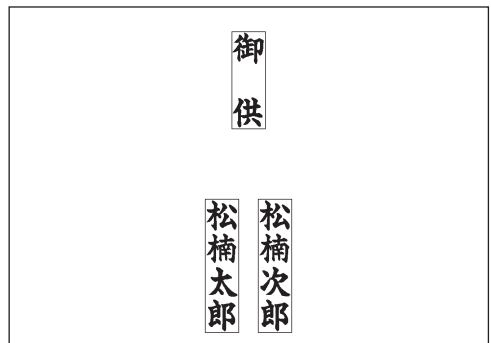

04 のし紙名字 4 名 (297 × 210)

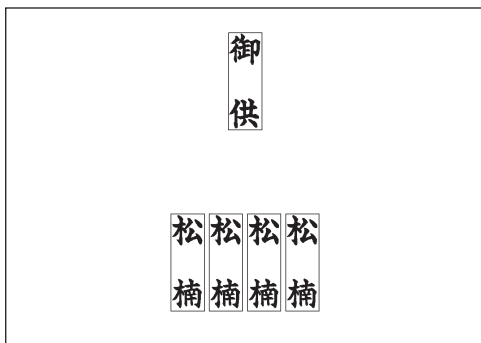

08 のし紙氏名 3 名 (297 × 210)

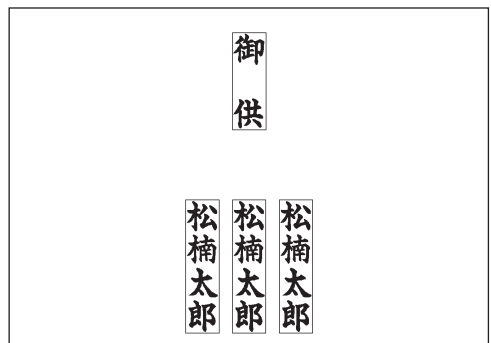

09 のし紙氏名 4 名 (297 × 210)

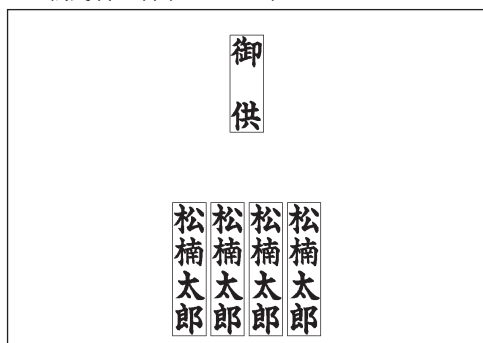

13 のし紙法人氏名① (297 × 210)

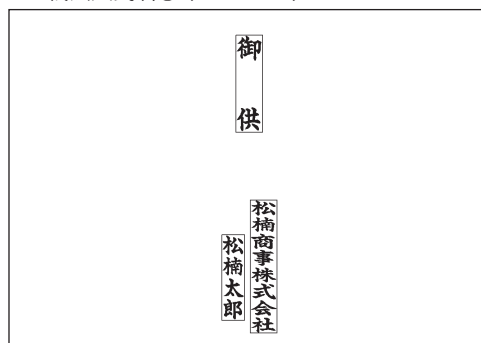

10 のし紙氏名 5 名 (297 × 210)

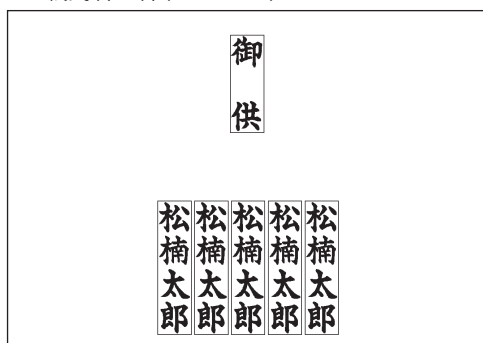

14 のし紙法人氏名② (297 × 210)

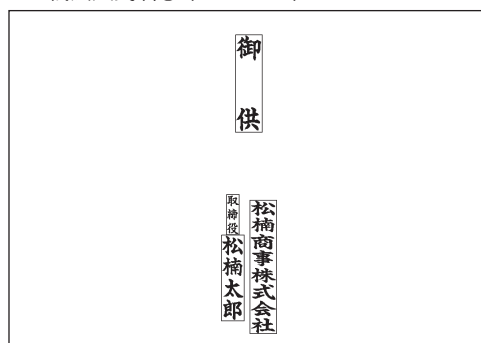

11 のし紙法人 1 連 (297 × 210)

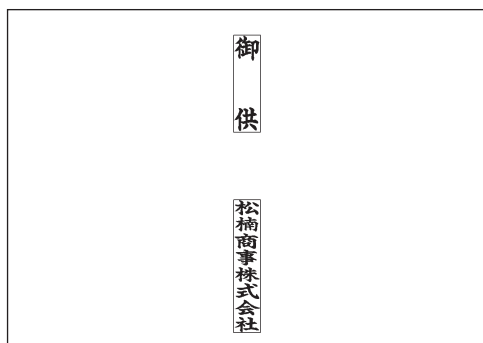

15 のし紙法人氏名③ (297 × 210)

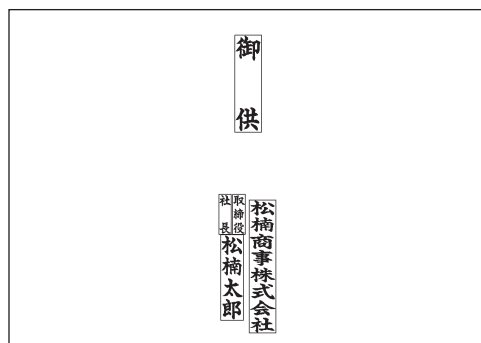

12 のし紙法人 2 連 (297 × 210)

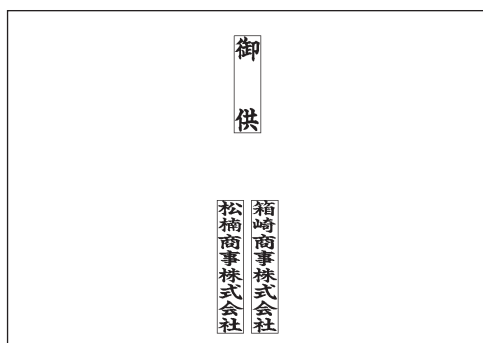

MEMO

A series of horizontal dotted lines for writing, consisting of 20 lines.

