

MAX

LP-50SH 取扱説明書

- ご使用前に必ずこの取扱説明書をお読みください。
- この取扱説明書と保証書は必ず保管してください。
- 本章の内容の一部または全部を無断で転載する事は禁じられています。
- 本書の内容に関しては、将来予告なしに変更することがあります。





はじめに

この度はラベルプリンタLP-50SHをご購入いただき誠にありがとうございます。本機は、専用Windowsソフト（楽らくラベル）をお使いいただくことで、どなたにも簡単な操作で、ご希望のラベルレイアウトができるだけでなく、本機単体での簡単な操作でスピーディにラベル発行することができます。なお良きパートナーとして末永くご愛用いただくために、この取扱説明書に従ってお取扱いいただきますようお願い申し上げます。

この装置は、情報処理装置等電波障害自主規制協会（VCCI）の基準に基づくクラスB 情報技術装置です。
この装置は、家庭環境で使用することを目的としていますが、この装置がラジオやテレビジョン受信機に接近して使用されると、受信障害を引き起こすことがあります。取扱説明書に従って正しい取扱いをしてください。

安全にお使いいただくために

この取扱説明書および商品は、商品を安全に正しくお使いいただくためにいろいろな表示を使用しています。その表示の意味は次のようになっています。

 警告	取扱いを誤った場合、使用者が死亡または重傷を負う可能性が想定され、絶対に行なってはいけないことが書いてあります。	 表示について	「してはいけないこと」を意味しています。この記号の中や近くが表示は具体的な禁止内容です。
 注意	取扱いを誤った場合、使用者が障害を負う可能性が想定され、絶対に行なってはいけないことや、物的損害のみの発生が予想され、絶対に行なってはいけないことが書いてあります。また、作成したデータが消失する可能性があり、絶対に行なってはいけないことが書いてあります。		「気をつけるべきこと」を意味しています。この記号の中や近くが表示は具体的な注意内容です。
			「しなければいけないこと」を意味しています。この記号の中や近くが表示は具体的な指示内容です。

お願い 機械が故障し修理が必要になることが想定される操作や、現状復帰するためにリセットなどの操作が必要になるので絶対に行なってはいけないことが書いてあります。

メモ 操作上のポイントおよび知っているると便利なことが書いてあります。

**警告**

本体について
火災、故障、感電の原因となりますので、以下の事を必ずお守り下さい。

- 本機は絶対に分解、改造しないでください。
- 本機の内部に指、ペン、針金などの異物を差し込まないでください。
- 水、薬品などが機械にかからないようにしてください。万一内部に水などが入った場合は電源プラグをコンセントからすぐに抜いて販売店に修理をご依頼ください。
- 本体は必ず水平に設置してください。
- 落としたり、踏んだり、強い衝撃を与えないでください。
- 紙や布を本機の上にかぶせたり置いたりしないでください。

- 故障のまま本機を使用しないでください。使用中や保管時に異臭を感じたり、発熱・変色・変形、その他今までと異なることに気がついたときは、電源コードをコンセントから抜き、すぐに使用を中止してください。

電源コードについて
火災、故障、感電の原因となりますので、以下の事を必ずお守り下さい。

- 傷がついたり、いたんだりした電源コード、ケーブルは使わないでください。
- 電源は100V専用コンセントを使用してください。
- タコ足配線はしないでください。
- 電源コードやプラグなどを傷つけたり、加工しないで下さい。また、家具などの重いものをのせたり、無理に曲げたり、引っ張ったり、絶対にしないでください。
- 濡れた手で電源プラグを抜き差ししないでください。

- プラグは根元まで確実に差し込んで下さい。また、ゆるみのあるコンセントには差し込まないでください。

**注意**

本体について

- パソコンや本体内部に保存した内容は、永久的な保存はできません。故障、修理などに起因するデータ消失による損害、ならびに逸失利益については、責任を負いかねます。予めご了承ください。
- 印字ユニットには絶対にさわらないでください。発行直後の印字ユニットは高温になっており、やけどをする恐れがあります。また、手の汚れが印字ユニットの故障の原因になることがあります。
- 本機内部にラベル、異物等がはさまるなどで、正常に動作しない場合は、必ず電源を切ってから取り除いてください。
- ドアカバーには手等をはさまないように注意してください。
- 本機を移動させる時は、必ずドアカバーを閉め、本体底部を持って運んでください。

電源コードについて

- 連休等で長期間ご使用にならないときは、安全のために必ず電源プラグをコンセントから抜いてください。
- 電源プラグは定期的に清掃してください。
- 電源コードを引っ張らずに必ず電源プラグを持って抜いてください。

設置・保管場所について

- 大きな容量を必要とする機器（冷暖房機器、冷蔵庫、電子レンジ、OA機器等）とコンセントは共用しないでください。
- 設置場所を移動するときは、必ず電源プラグをコンセントから抜いて行ってください。

■使用上の注意

機械のトラブルを避け本機の故障を未然に防止するために、下記の事項を必ず守ってください。

- 電源が入っているときに、ラベルをセットした状態でラベルを強く引っ張らないでください。
- コネクタには直接手で触れないでください。静電気により故障の原因となる場合があります。
- 本機の汚れを落とす際には乾いた柔らかい布で拭いてください。有機溶媒（アルコール、ベンジン、シンナーなど）や濡れ雑巾などは使用しないでください。機械が変形したり、変色することがあります。
- トラブルの原因になりますので、次のような場所では使用及び保管はしないでください。
 - ・直接日光の当たる場所やヒーター等熱源に近い場所・ホコリや湿度の多い場所・振動や衝撃の加わる場所で使用しないでください。
 - ・温度が5℃以下、35℃以上になる場所で使用しないでください。・温度が0℃以下、40℃以上になる場所に保管しないでください。
- 落としたり、ぶつけたりして、強いショックを与えないでください。
- ラベルにホコリやゴミ等が付着すると、ラベル発行時にスジ状に印字が抜けることがあります。ラベルの保管は梱包の中に入っていたビニール袋に入れ、ホコリやゴミが付着しないようご注意ください。なお、ホコリやゴミが付着した場合は、布などで取り除いてからご使用ください。
- 本機で使えるラベルは専用感熱紙のみです。ラベルの保管は、直射日光や高温多湿の場所を避け、冷暗所に保管してください。

1. 付属品の確認

■本体

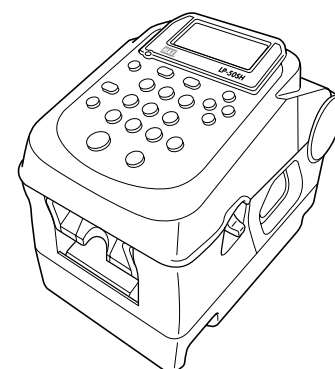

■ラベルホルダ

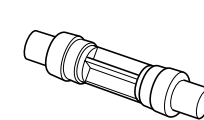

■CD-ROM

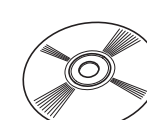

■取扱説明書（本書）

■ラベルセットリーフ

■電源コード

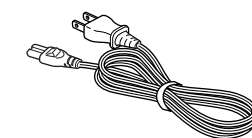

■ヘッドクリーナ

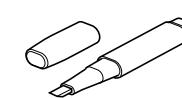

■保証書 兼 お客様登録用紙

■クリーニングシート

※USBケーブルは市販品をご準備ください(2m以内)

2. 各部の名称

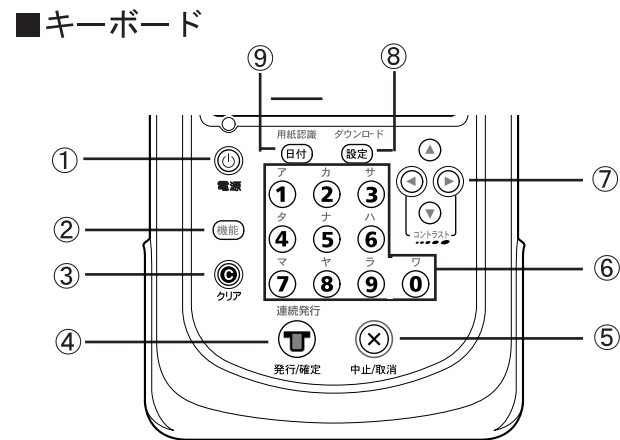
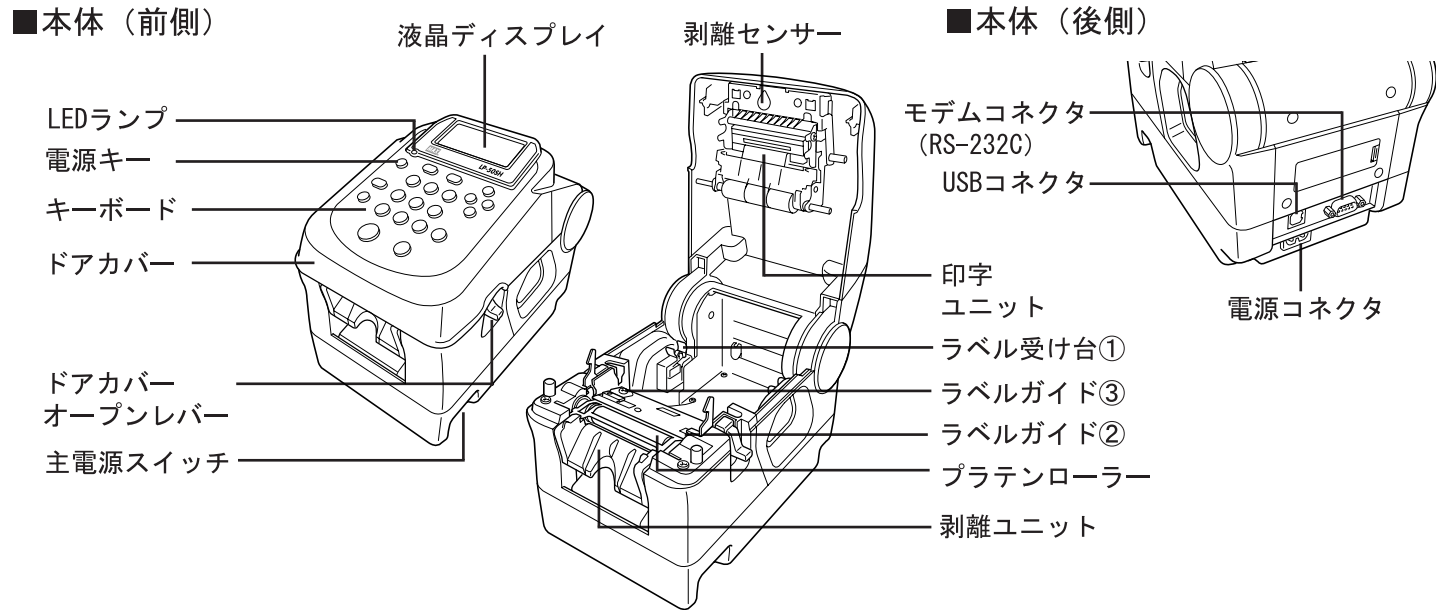

キー名称	機能
① 電源	電源をON/OFFします。
② 機能	押しながら他のキーを押すことで青字の機能を有効にします。
③ クリア	入力した数字をクリアします。
④ 発行/確定	ラベルを発行する時、入力項目を確定する時に押します。
機能+	連続して剥離発行する時に押します。
⑤ 中止/取消	ラベル発行を途中でやめるときや、操作中のモードをキャンセルする時に押します。
⑥ 数字/カナ	レイアウト番号や発行時の変更項目、発行枚数を入力したりする時に押します。
機能+	レイアウトファイルのカナ検索をおこなう時に押します。
⑦ ↑ ↓ ← → (カーソル)	レイアウトの選択や、カーソルの移動、項目の選択の時に押します。
機能+	LCDのコントラストの変更をおこなう時に押します。
⑧ 設定/ダウンロード	各種設定の変更をおこなう時に押します。
機能+	レイアウトのダウンロードをおこなう時に押します。
⑨ 日付/用紙認識	レイアウト発行時変更の日付のモードを切り替える時に押します。
機能+	ラベルの用紙認識をおこなう時に押します。

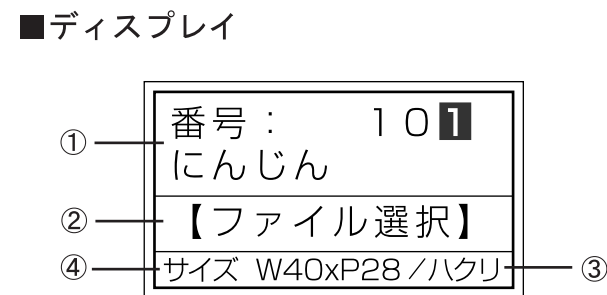

番号	名称	機能
①	テキスト表示エリア	各モードに関する情報や編集中の数値や文字を表示します。
②	モード表示エリア	現在のモードや状態を表示します。
③	発行モードエリア	剥離発行の場合「ハクリ」と表示します。
④	サイズエリア	レイアウトのサイズを表示します。

3. 本機でできること

本機はお客様の環境にあわせて二種類の運用方法で使う事ができます。

● 本体単体でラベルデータを発行する

◆ラベルデータを本体メモリへ送りプリンタ単体で簡単に発行する事ができます。

ラベルデータの作成方法は、以下の3つの方法があります。

- ①「楽しくラベルLite」（標準添付）のフォーマットの中から選択する。

- ②「楽しくラベルPro」（別売、標準価格40,000円、税込価格42,000円）でラベルレイアウトを作成・編集する。

* ①②の場合、あらかじめお使いのパソコンにソフトウェア「楽しくラベル」と本機のプリンタドライバをインストールして下さい。パソコンから直接ラベルを発行してレイアウトの確認をすることができます。

- ③レイアウトダウンロードサービスに加入する。（有料）

*「レイアウトダウンロードサービス」とは、本体のみで発行するためのラベルデータをお客様に代わって作成し、モデムを介して本体に取り込む事ができるサービスです。詳しくは最寄の弊社営業所、またはお客様相談ダイヤルまでお問合せ下さい。

● パソコンからラベルデータを発行するプリンタモード

◆Windowsパソコン用の感熱ラベルプリンタとして使えます。

*あらかじめお使いのパソコンにソフトウェア「楽しくラベル」・本機のプリンタドライバをインストールして下さい。対応OSは、Windows Vista/XP/2000となっています。Windows Me/98/95/NTには対応していません。インストールおよび使用には「管理者」または「Administrators」グループのメンバーでのログインが必要です。プリンタはローカルプリンタとしてご使用ください。ネットワークプリンタとしての動作はできません。必ず、添付のCD-ROMで起動するインストーラをお使いになりインストール、またはアンインストールしてください。

4. 「楽しくラベルLite」のインストール

- 1 添付のCD-ROMをパソコンにセットします。「楽しくラベル」のセットアップメニューが表示されます。

- 2 [楽しくラベルのセットアップ]をクリックします。

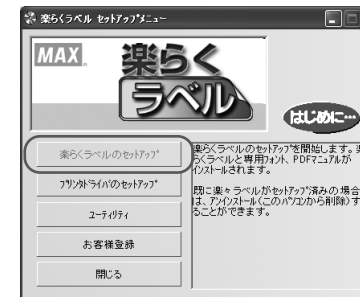

- 3 [次へ]をクリックします。

- 4 プログラムフォルダとユーザー権限を確認し[次へ]をクリックします。

- 5 [次へ]をクリックします。（インストールが始まります。）

- 6 [閉じる]をクリックします。楽しくラベルセットアップメニューに戻ります。

5. プリンタドライバのインストール

お願い

- 本書に指示があるまで、本体は電源OFFにしUSBケーブルは接続しないでください。
- あらかじめ起動しているアプリケーションソフトやウイルススキャンソフト等の常駐型ソフトをすべて終了してください。
- USBケーブルは市販品をお使い下さい。（2m以内）

- 1 添付のCD-ROMをパソコンにセットします。「楽しくラベル」のセットアップメニューが表示されます。

- 2 [プリンタドライバのセットアップ]をクリックします。

- 3 [ドライバのインストール]をクリックします。

- 4 機種を確認し[次へ]をクリックします。

- 5 USBケーブルを確認し[次へ]をクリックします。

- 6 [インストール]をクリックします。

- 7 「プリンタを接続し、電源を入れてください。」のメッセージが表示されたら、USBケーブルでパソコンと本体を接続し、電源を入れて下さい。

6. 本体単体でラベルデータを発行する

● 「楽しくラベルLite」を起動する

- 1 デスクトップの楽しくラベルLiteのアイコンをダブルクリックしてプログラムを起動します。



- 2 「ラベルを作る」画面で参考にするレイアウトを選択します。

- メモ ● 初回起動時は、C:\MAX\SAMPLEが表示されます。その下のラベルサイズのフォルダをクリックします。
● 2回目以降は、前回選択されたフォルダが表示されます。

- 3 ラベルの内容を修正します。



前の文字枠へ
戻ります。 次の文字枠へ
移動します。

枠で囲まれた部分に入力されている文字が表示され、変更することができます。

- 4 [プリンタに送る]をクリックし、プリンタで呼び出す時の番号、名前、検索ワード、よく発行する枚数を入力し本体を受信状態にし、[OK]をクリックします。

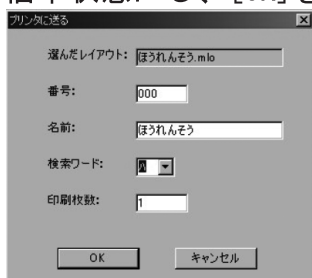

- メモ ● プリンタに送る前のプリンタ側の作業手順
- ①パソコンとプリンタをUSBケーブルで接続します。
 - ②プリンタの電源を入れます。
 - ③「設定」ボタンを押します。
 - ④カーソルキーで反転している項目を「データ」に移動します。
 - ⑤「PC取り込み」が反転されている状態で「確定」ボタンを押します。（「ファイルを取り込んでいます」の画面表示でレイアウトの受信待ちの状態になります。）

- メモ ● 同一番号のファイルがある場合には、上書きします。
● プリンタのメモリ容量が不足した場合、「容量オーバーです」のメッセージがプリンタの画面に表示されます。不要なファイルを削除して、もう一度プリンタに送る作業を行ってください。
● ファイルの削除方法は、「設定」－「データ」－「PC取り込み」－「ファイル削除」でおこないます。すべて：プリンタ内部の全てのラベルデータを削除します。番号指定：ファイル番号を指定してファイル個別に削除します。
● プリンタの残りのメモリ容量は、「設定」－「データ」－「PC取り込み」－「メモリ残量表示」で確認することができます。
● プリンタに登録できるファイルの数量はおおよそ下記のとおりです。

ラベルサイズ	W40×P15	約380個
	W40×P28	約200個
	W40×P46	約130個
	W40×P62	約100個
	W52×P50	約90個
	W52×P80	約50個

1レイアウト、画像+文字枠5ケとして試算しています。登録できるファイルの数量はレイアウトデータ、発行記録、ダウンロードのログ等により変わります。

- 楽しくラベルLiteを起動後、「選んでプリンタに送る」を選択すると、登録されている複数のレイアウトをまとめて本体に送ることができます。

- ファイルを選択してラベルを発行する
プリンタにラベルをセットする方法については別紙の「ラベルのセット方法」に記載しています。

- 1 本体右側面の主電源スイッチをONにします。
- 2 ↓キーまたは、↑キーを押して画面をスクロールし、発行したいファイルを表示して、「確定」キーを押します。

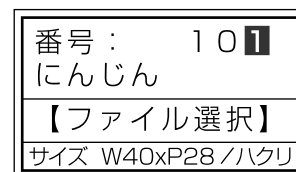

- メモ ● 数字キーで直接番号を入力してファイルを呼び出すこともできます。
● 機能+カナ（数字）キーを押すと、「プリンタに送る」時に付けた検索ワードに合致するファイルを表示します。合致するファイルが複数ある場合には、一番番号の若いファイルを表示し、↓↑キーを押すと検索できた番号順にファイルをスクロールします。ファイル番号を忘れてしまった時に便利な機能です。

- 3 「発行時変更」が設定されている入力項目がある場合は、入力画面が表示されます。必要項目を入力し「確定」キーを押します。（指定項目数分だけ入力画面が表示されます。）

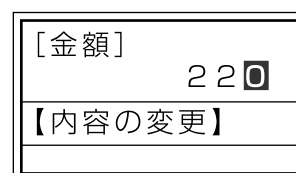

- メモ ● 本体で変更できるのは、「金額・内容量・日付」などの数字のみです。1つの枠の最大文字数は、全角8文字・半角16文字以内です。
● 「楽しくラベルPro」を使用してラベルデータを作成する場合には、文字枠などのプロパティにある「発行時変更」にチェックが入れると、「発行時変更」をする事ができます。
● 「発行時変更」のあるデータで、ラベル発行時に修正入力画面を表示したくない場合は、「設定」－「システム」－「発行時変更の許可」を「しない」に設定します。

- 4 数字キーで枚数（発行枚数）を入力し、「発行」キーを押します。

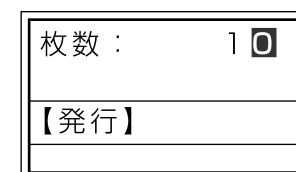

- 5 指定枚数分のラベルが発行されます。

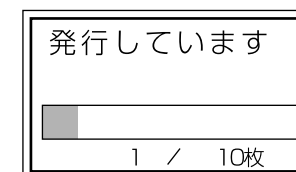

- 6 指定枚数の発行が終了するとファイル選択の画面に戻ります。

■ その他の機能

- オートパワーオフ：5分間、無入力状態が続くとLCDのバックライトが消え、15分間無入力状態が続くと電源OFFになります。（初期設定：ON）
- 連続発行（剥離発行のみ）：「発行枚数表示」の状態ですべての「機能」+「発行」キーを押すと指定枚数に関係なく連続して発行することができます。時計枠がある場合には発行した時の時刻が印刷されます。
- 仮想カレンダー：明日の分の賞味期限の入ったラベルを今日印刷しておきたい場合など、一時的に本体の時計設定を変更したい時に設定します。使用する場合は、「設定」－「日付」－「仮想カレンダー使用」を「する」に設定します。頻繁に使う場合には、電源ON時の仮想カレンダーをONに設定します。通常は、電源をOFFするたびに仮想カレンダーはOFFになりますが、「設定」－「日付」－「カレンダー仮想設定」を「する」に設定した場合は、常に仮想カレンダーにする事ができます。
- 日付キー：ラベル発行時の変更画面において、「加算日数の変更」「印刷する日付の表示」「登録語句への変更」をする事ができます。（発行時変更許可：「する」設定の場合）

■ 発行形式について

発行形式は、「設定」－「基本」で変更する事ができます。（初期値：通常）

- 通常発行：指定した枚数を連続して印刷します。印刷後のカットは、手切りになります。
- 剥離発行：ラベルを取ると、次のラベルを印刷し剥離した状態で待機します。標準と低速の2とおりの速度が選択できます。

7. パソコンからラベルデータを発行する

● 「楽しくラベルLite」を起動する

準備：本体とパソコンをUSBケーブルで接続してプリンタの電源をONにします。

- 1 デスクトップの楽しくラベルLiteのアイコンをダブルクリックしてプログラムを起動します。



- 2 「ラベルを作る」画面で参考にするレイアウトを選択します。

- 初回起動時は、C:\MAX\SAMPLEが表示されます。その下のラベルサイズのフォルダをクリックします。
- 2回目以降は、前回選択されたフォルダが表示されます。

- 3 ラベルの内容を修正します。



前の文字枠へ戻ります。 次の文字枠へ移動します。

枠で囲まれた枠部分に入力されている文字が表示され、変更することができます。

- 4 [印刷してみる]をクリックし[OK]をクリックします。

- プリンタドライバがインストールされていないとエラーメッセージが表示されます。

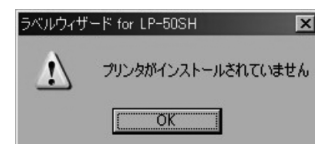

- 「選んで印刷」を選択すると、登録されている複数のレイアウトをまとめて印刷することができます。
- 「楽しくラベルLite」では、レイアウトの編集（文字の大きさ、枠の追加ラベルサイズの変更等）はできません。別売「楽しくラベルPro」（標準価格40,000円、税込価格42,000円）をお買い求めください。

■ バーコード入りのラベルを発行する時のご注意

本機でJANコードなどのバーコードを含むラベルを発行する場合は、印字抜けにご注意ください。

お願い 1日の作業開始前に、必ず以下の手順で印字抜けの状態を確認してください。

- 1 「設定」－「基本」の「テスト発行」を選択し「確定」キーを押します。印字抜けチェックパターンが発行されます。

■ 印字抜けがない場合

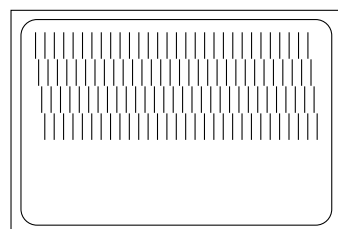

■ 印字抜けがある場合

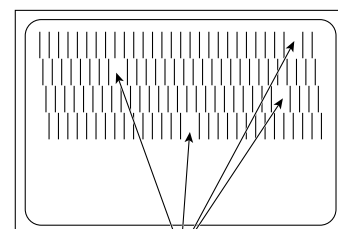

- 2 「取消」キーを押すと、ファイル呼び出し画面に戻ります。

お願い 印字抜けが確認された場合は、ラベル発行を止め、印字ユニットやローラーをクリーニングしてください。再度、「印字抜けチェック」を行ない改善しない場合は、すみやかに印字ユニットを交換してください。

! 印字ユニットの交換はご購入販売店様までご依頼ください。バーコード印字不良などによる損害、ならびに逸失利益については、弊社では責任を負いかねます。予めご了承ください。

8. 本機の仕様

項目	仕様	
商品名	LP-50SH	
表示部	128×64dotバックライト付LCD	
操作部	21キー 状態表示LED×1	
プリント部	印字方式	ダイレクトサーマル方式
	印字密度	203dpi
	印字速度	最大4.0mm/sec
排紙部	剥離または手切り	
使用ラベル	種類	上質感熱紙、ユボサーマル紙、光沢感熱紙
	ラベル幅	40mm、52mm
	ラベル長さ	15mm～80mm (剥離発行時は28mm～62mm)
メモリ容量	本体内蔵2MB	
インターフェイス	USB	Ver1.1準拠
	RS-232C	D-sub 9ピン
搭載フォント	TBゴシック体R: 16×16dot (第一・第二水準・非漢字) 18×18dot, 22×22dot, 24×24dot, 32×32dot, 48×48dot (数字, ¥) POP-A・POP-B: 36×48dot (数字, ¥, 円) PRICE: 16×24dot (数字, ¥, 円)	
対応バーコード	スタンドアロン時	本体編集可: JAN8/13 本体編集不可: QR CODE, ITF
	パソコン端末時	JAN8/13, UPC-A/E, ITF, CODE39, QR CODE, NW7 (バーコードの作成には楽しくラベルPro(別売)が必要です)
使用環境	温度・湿度	温度: 5°C～35°C 湿度: 20%～80%(ただし結露しない事)
	対応OS	Windows Vista / XP / 2000
	PC用ソフト	マックスラベル作成ソフト「楽しくラベルLite」、「楽しくラベルPro」別売
規格	VCCI Class B	
電源	AC100V±10% 50/60Hz	
消費電力	22W(発行時) 5W(待機時)	
動作音	動作時: 60db以下 待機時: 35db以下	
外形寸法	W148×D219×H187	
質量	約2.9kg (ラベルを除く)	

デザイン、仕様などについて、予告なく変更する変更する場合がありますので、予めご了承ください。

9. 本機で使えるラベル紙について

● 標準でご用意しているラベル

■ 上質感熱紙

商品名	サイズ (mm)	枚数/巻	入数
LP-S4028	幅40×ピッチ28	1,350枚	6巻
LP-S4046	幅40×ピッチ46	840枚	6巻
LP-S4062	幅40×ピッチ62	640枚	6巻
LP-S5250	幅52×ピッチ50	770枚	6巻

商品名	サイズ (mm)	枚数/巻	入数
LP-S4028VP	幅40×ピッチ28	1,350枚	50巻
LP-S4046VP	幅40×ピッチ46	840枚	50巻
LP-S4062VP	幅40×ピッチ62	640枚	50巻
LP-S5250VP	幅52×ピッチ50	770枚	50巻

* その他、上質感熱紙の別サイズ（ピッチ違い）、ユボサーマル紙、光沢感熱紙については、特注にて承ります。

10. お問い合わせ

ご不明な点は下記にお問い合わせください：

ホームページ：<http://www.max-ltd.co.jp/op/>
(お客様登録をお願いします。)

同サイトにアクセスし[お客様登録]をクリックすると登録画面になります。

お客様相談ダイヤル：0120-510-200
(月～金曜日(祝祭日除く)午前9時～午後6時)

マックス株式会社 オフィスプロダクツ営業部
〒103-8502 東京都中央区日本橋箱崎町6-6

- 万一、本機や本機で作成したラベルを使用したこと、および故障・修理などによりデータが消えたり変化したことによる損害や逸失利益、または第三者からのいかなる請求につきましても、当社では、一切責任を負いませんので、あらかじめご了承ください。
- Microsoft、Windowsは、米国Microsoft Corporationの登録商標です。その他記載したソフトウェア名、商品名、製品名は一般に開発元各社の商標または登録商標です。

1 通常発行のセット方法

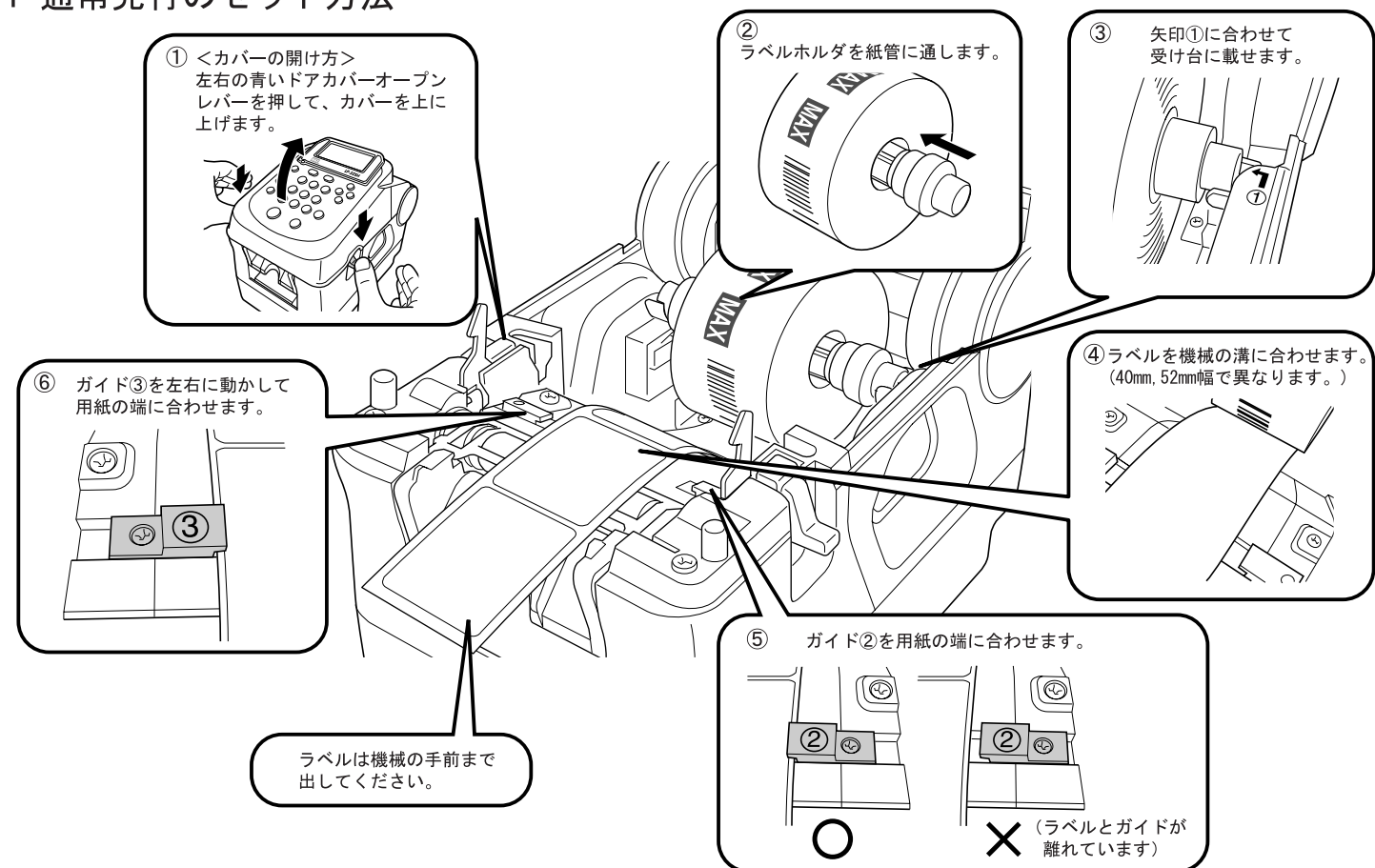

2 用紙の認識

初めてお使いになる用紙サイズ、用紙種のラベルの場合は、用紙認識の作業が必要です。「機能」+「日付(用紙認識)」キーを押して「確定」キーを押してください。

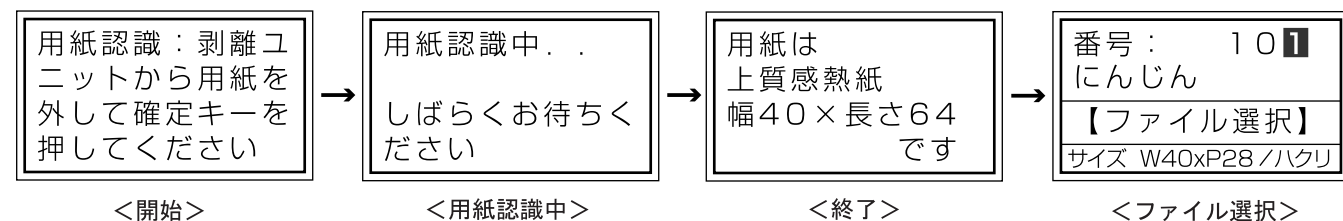

3 剥離発行のセット方法

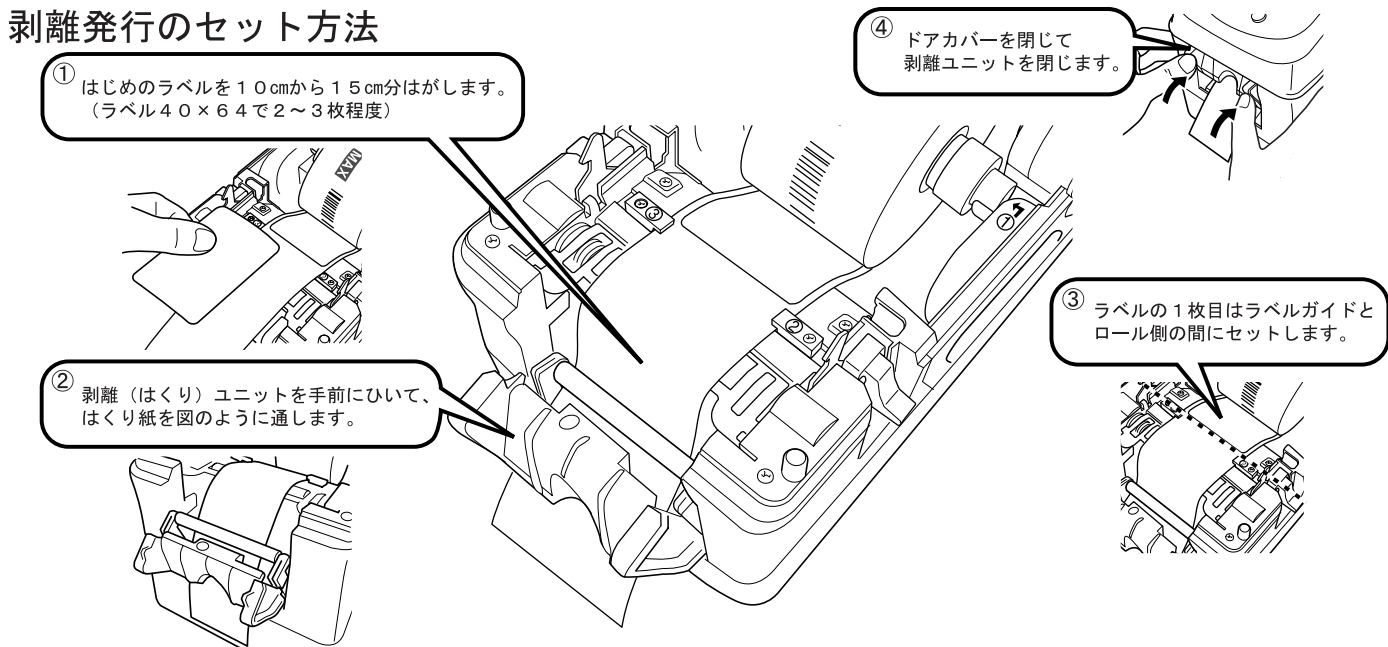

主なエラー表示と対処方法

エラーメッセージ	原因	対処方法
[199] 確認できません。もう一度確定キーを押して下さい。	用紙認識が正常にできませんでした。	弊社専用ラベルをセットして「確定」キーを押して下さい。また、専用ラベルであってもまれに用紙認識に失敗する場合があります。続けて「確定」キーを押して下さい。
[201] 用紙サイズ違い。よければ発行キーを押して下さい。	発行するラベルレイアウトのサイズが、本体にセットされているラベル、または用紙認識されたラベルのサイズと異なります。	適切なサイズのラベル紙をセットして下さい。用紙認識作業をおこなっていない場合には、用紙認識作業をおこなってください。そのまま「発行」キーを押すと強制的に発行することもできます。
[301] 用紙がなくなりました。交換して下さい。	用紙認識開始時、発行開始時に、ラベル紙が用紙切れとなりました。	新しいラベルを本体にセットしてください。
[302] ドアカバーを閉めてください。	用紙認識開始時、または発行開始時に、ドアカバーを閉じていません。	ドアカバーを閉じてください。
[303] ラベル間検出エラー。用紙をきちんとセットして下さい。	ラベルが正しくセットされていない可能性があります。	用紙を正しくセットしてください。(②と③のラベルガイドをラベルに合わせてください。)
[304] 用紙を送りエラー。用紙をきちんとセットして下さい。	発行時に、1回以上ラベル間を検出したあと一定距離シート搬送してもラベル間を検出できませんでした。	ドアカバーを開け、先頭を数枚を引き出した後、再度お試しください。うまくいかない場合は、新しいラベル紙に交換してください。
[310] 剥離ユニットから用紙がはずれていません。	剥離ユニットに用紙が残っているか、ラベルがセットされていません。	剥離ユニットから用紙をはずして、ラベルをきちんとセットしてください。

故障かなと思う前に

現象	確認して下さい	対応の仕方
電源が入らない	電源コードがコンセントにしっかり差し込まれていますか。	電源コードをコンセントにしっかり差し込み、再度電源スイッチをONにしてください。
	主電源が入っていますか。	主電源を入れてください。
	LEDランプが点灯していますか。	点灯している場合、LCDディスプレイの輝度が薄くなっている場合があります。機能+「←」キーでLCDコントラストを調整してください。
動作しない(パソコンから発行する場合)	専用ラベル紙をお使いですか。	専用ラベル紙をセットして下さい。本機は専用ラベル紙のみお使いいただけます。市販のラベルはお使いいただけません。
	USBケーブルが正しく接続されていますか。	USBケーブルの接続を確認して下さい。USBケーブルは、長さ2m以内のものをお使いください。
きれいに印字されない	パソコンのプリンタの設定が正しく設定されていますか。	出力プリンタの設定を「LP-50」に設定してください。
	ラベル表面にホコリ・ゴミ等が付着していませんか。	本体内部にゴミ・ホコリ等がある場合は除去してからラベルをセットしてください。
印刷位置がずれる	印字ユニット部のプリントヘッドまたは、プラテンローラーが汚れていませんか。	プリントヘッドは付属のヘッドクリーナで、プラテンローラーは付属のクリーニングシートでクリーニングしてください。
	正しくラベル紙がセットされていますか。	再度、ラベル紙をセットしなおして下さい。ラベルガイドをラベル紙に合わせてください。
	印刷位置がずれていますか。	「設定」-「位置」で印字位置調整を行ってください。

お手入れの仕方

*クリーニングの作業は電源をOFFにして作業して下さい。

<プリントヘッドのお手入れ>

印字がかすれてきたときなどは、付属のヘッドクリーナで、プリントヘッドを清掃してください。

プリントヘッド
(黒く光っている部分)

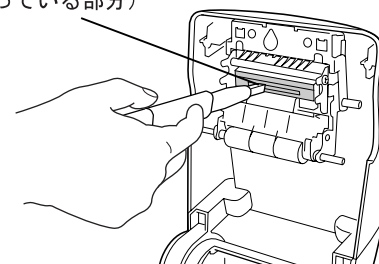

<プラテンローラーのお手入れ>

付属のクリーニングシートでプラテンローラーを清掃します。紙粉等で汚れてきた場合にお使いください。

プラテンローラー

