

MAX[®]

LABEL PRINTER
LP-50SIIシリーズ

取扱説明書

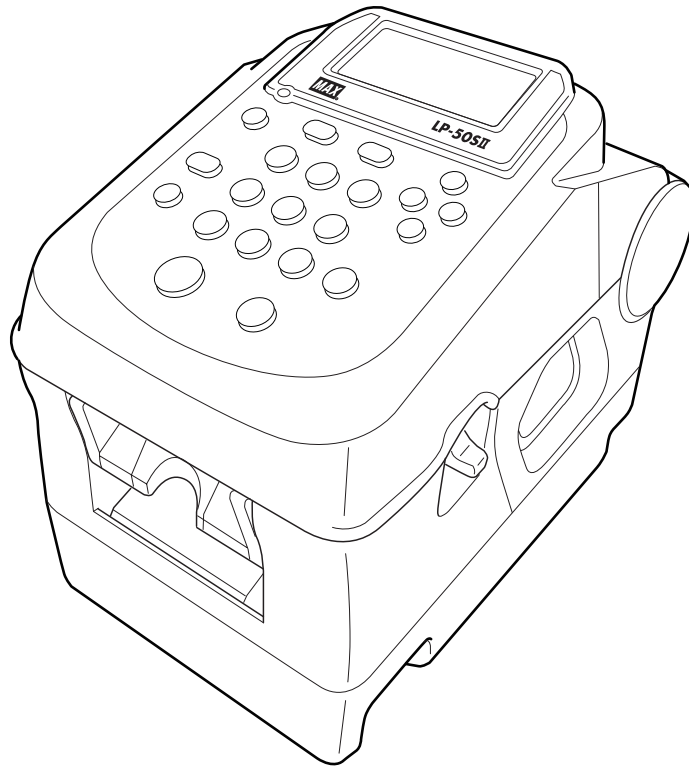

- ご使用前に必ずこの取扱説明書をお読みください。
- この取扱説明書と保証書は必ず保管してください。
- 本書の内容の一部または全部を無断で転載する事は禁じられています。
- 本書の内容に関しては、将来予告なしに変更することがあります。

目次

1	はじめに	2
2	安全にお使いいただくために	2
3	付属品の確認	4
4	各部の名称	4
5	ラベルのセット方法(通常発行の場合)	5
6	用紙の認識	5
7	剥離発行のセット方法(LP-50SHIIのみ)	5
8	本機でできること	6
9	「楽しくラベルLite」のインストール	6
10	プリンタドライバのインストール	6
11	本体単体のみで発行(印刷)するための準備(本体へレイアウトデータを転送する)	7
12	本体単体のみでラベルデータを発行(印刷)する	8
13	パソコンからラベルデータを発行(印刷)する	9
14	発行形式について(LP-50SHIIの場合)	10
15	その他の機能	10
16	主なエラー表示と対処方法	10
17	故障かなと思う前に	11
18	お手入れのしかた	11
19	設定一覧表	12
20	本機の仕様	13
21	本機で使えるラベル紙について	13
22	レイアウトダウンロードサービスについて	14





1 はじめに

この度はラベルプリンタLP-50SIIシリーズをご購入いただき誠にありがとうございます。本機は、専用Windowsソフト(楽らくラベル)をお使いいただくことで、どなたにも簡単な操作で、ご希望のラベルレイアウトができるだけでなく、本機単体での簡単な操作でスピーディにラベル発行することができます。なお良きパートナーとして末永くご愛用いただくために、この取扱説明書に従ってお取扱いいただきますようお願い申し上げます。

この装置は、情報処理装置等電波障害自主規制協会(VCCI)の基準に基づくクラスB情報技術装置です。この装置は、家庭環境で使用することを目的としていますが、この装置がラジオやテレビジョン受信機に接近して使用されると、受信障害を引き起こすことがあります。取扱説明書に従って正しい取扱をしてください。

2 安全にお使いいただくために

この取扱説明書および商品は、商品を安全に正しくお使いいただくためにいろいろな表示をしています。その表示の意味は次のようになっています。

		■ 表示について
 警告	取扱を誤った場合、使用者が死亡または重傷を負う可能性が想定され、絶対に行ってはいけない事が書いてあります。	 「してはいけないこと」を意味しています。この記号の中や近くの表示は具体的な禁止内容です。
 注意	取扱を誤った場合、使用者が障害を負う可能性が想定され、絶対に行ってはいけないことや、物的障害のみの発生が予想され、絶対に行ってはいけない事が書いてあります。また、作成したデータが消失する可能性があり、絶対に行ってはいけないことが書いてあります。	 「気をつけるべきこと」を意味しています。この記号の中や近くの表示は具体的な注意内容です。
		 「しなければいけないこと」を意味しています。この記号の中や近くの表示は具体的な指示内容です。

お願い

機械が故障し修理が必要になることが想定される操作や、現状復帰するためにリセットなどの操作が必要になるので絶対におこなってはいけないことが書いてあります。



操作上のポイントおよび知っていると便利なことが書いてあります。

●Microsoft®、Windows®は、米国Microsoft Corporationの登録商標です。

その他記載したソフトウェア名、商品名、製品名は、一般に開発元各社の商標または登録商標です。

警告

本体について 火災、故障、感電の原因となりますので、以下の事を必ずお守りください。

- 本機は、絶対に分解、改造しないでください。
- 本機の内部に指、ペン、針金などの異物を差し込まないでください。
- 水、薬品などが機械にかからないようにしてください。万一内部に水などが入った場合は電源プラグをコンセントからすぐに抜いて販売店に修理をご依頼ください。
- 本体は必ず水平に設置してください。
- 落としたり、踏んだり、強い衝撃を与えないでください。
- 紙や布を本機の上にかぶせたり置いたりしないでください。

- 故障のまま本機を使用しないでください。使用中や保管時に異臭を感じたり、発熱・変色・変形、その他今までと異なることに気がついたときは、電源コードをコンセントから抜き、すぐに使用を中止してください。

電源コードについて 火災、故障、感電の原因となりますので、以下の事を必ずお守りください。

- 傷がついたり、いたんだりした電源コード、ケーブルは使用しないでください。
- 100V専用以外のコンセントは、使用しないでください。
- タコ足配線はしないでください。
- 電源コードやプラグなどを傷つけたり、加工しないでください。また、家具などの重いものをのせたり、無理に曲げたり、引っ張ったり、絶対にしないでください。
- 濡れた手で電源プラグを抜き差ししないでください。

- プラグは根元まで確実に差し込んでください。また、ゆるみのあるコンセントには差し込まないでください。

2 安全にお使いいただくために(つづき)

注意

本体について



●パソコンや本体内部に保存した内容は、永久的な保存はできません。万一、本機や本機で作成したラベルを使用したこと、および故障・修理などによりデータが消えたり変化したことによる損害や逸失利益、または第三者からのいかなる請求につきましても、当社では、一切責任を負えませんので、あらかじめご了承ください。



●印字ユニットには絶対にさわらないでください。発行直後の印字ユニットは高温になっており、やけどをする恐れがあります。また、手の汚れが印字ユニットの故障の原因となることがあります。



●本機内部にラベル、異物等がはさまるなどで、正常に動作しない場合は、必ず電源を切ってから取り除いてください。
●ドアカバーに手等をはさまないように注意してください。
●本機を移動させる時は、必ずドアカバーを閉め、本体底部を持って運んでください。

電源コードについて



●連休等で長期間ご使用にならないときは、安全のために必ず電源プラグをコンセントから抜いてください。
●電源プラグは定期的に清掃してください。
●電源コードを引っ張らずに必ず電源プラグを持って抜いてください。

設置保管場所について



●大きな容量を必要とする機器(冷暖房、機器、冷蔵庫、電子レンジ、OA機器等)とコンセントは共用しないでください。



●設置場所を移動するときは、必ず電源プラグをコンセントから抜いて行ってください。

■使用上の注意

機械のトラブルを避け本機の故障を未然に防止するために、下記の事項を必ず守ってください。

- 電源が入っているときに、ラベルをセットした状態でラベルを強く引っ張らないでください。
- 落としたり、ぶつけたりして、強いショックを与えないでください。
- コネクタに直接手で触れないでください。静電気により故障の原因となる場合があります。
- LCDディスプレイ部を強く押さないでください。割れることがあります。
- 本機の汚れを落とす際には乾いた柔らかい布で拭いてください。有機溶媒(アルコール、ベンジン、シンナーなど)や濡れ雑巾などは使用しないでください。機械が変形したり、変色することがあります。
- ラベルにホコリやゴミ等が付着すると、ラベル発行時にスジ状に印字が抜けることがあります。ラベルの保管は梱包の中に入ったビニール袋に入れ、ホコリやゴミが付着しないようご注意ください。なお、ホコリやゴミが付着した場合は、布などで取り除いてからご使用ください。
- トラブルの原因になりますので、次のような場所では使用及び保管はしないでください。
 - ・直接日光の当たる場所やヒーター等熱源に近い場所・ホコリや湿度の多い場所・振動や衝撃の加わる場所で使用しないでください。
 - ・温度が5℃以下、35℃以上になる場所で使用しないでください。
 - ・温度が0℃以下、40℃以上になる場所で保管しないでください。
- 本機で使用できるラベルは専用感熱紙のみです。ラベルの保管は、**直射日光や高温多湿の場所を避け、冷暗所に保管**してください。

3 付属品の確認

本体

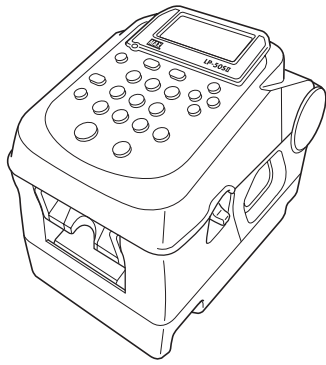

ラベルホルダ

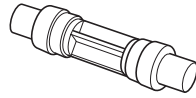

CD-ROM

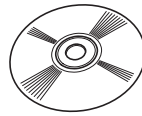

ヘッドクリーナ

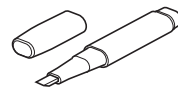

取扱説明書

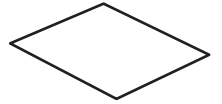

電源コード

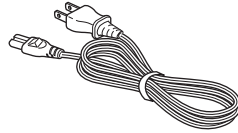

USBケーブル

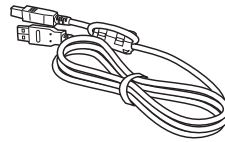

クリーニングシート
(LP-50SHIIのみ)

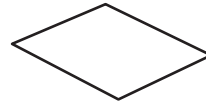

保証書
兼お客様登録用紙

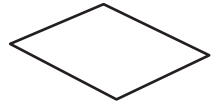

4 各部の名称

■本体（前側）

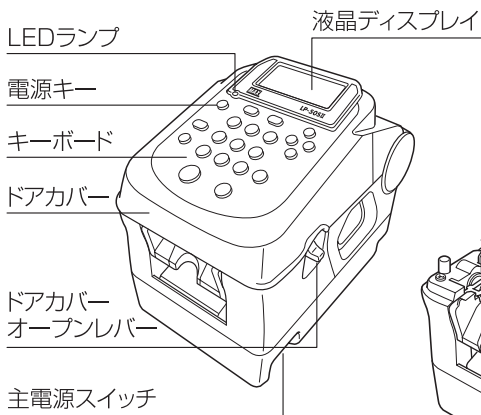

■本体（後側）

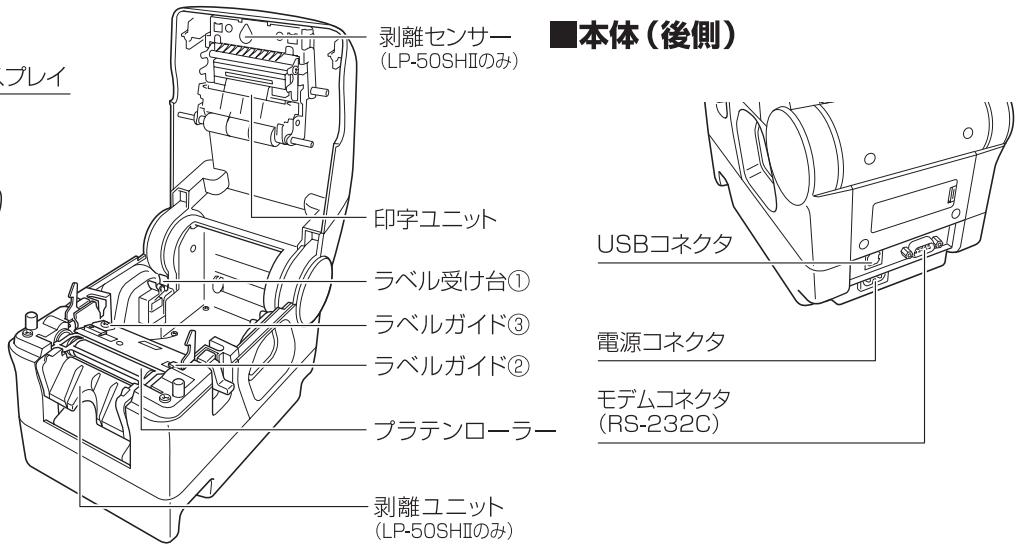

■キーボード

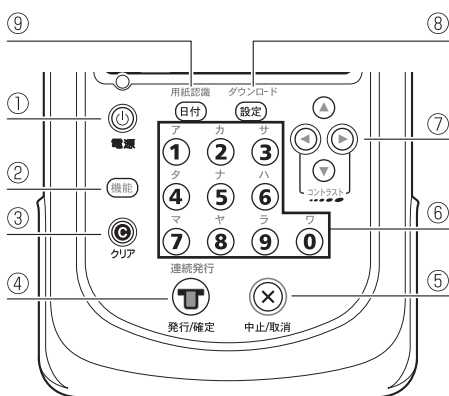

キー名称	機能
① 電源	電源をON/OFFします。
② 機能	押しながら他のキーを押すことで青字の機能を有効にします。
③ クリア	入力した数字をクリアします。
④ 発行/確定	ラベルを発行する時、入力項目を確定する時に押します。 機能+ 連続して剥離発行する時に押します。(LP-50SHIIのみ)
⑤ 中止/取消	ラベル発行を途中でやめるときや、操作中のモードをキャンセルする時に押します。
⑥ 数字/カナ	レイアウト番号や発行時の変更項目、発行枚数を入力したりする時に押します。 機能+ レイアウトファイルのカナ検索をおこなう時に押します。
⑦ ↑ ↓ ← → (カーソル)	レイアウトの選択や、カーソルの移動、項目の選択の時などに押します。 機能+ LCDのコントラストの変更をおこなう時に押します。
⑧ 設定/ダウンロード	各種設定の変更をおこなう時に押します。 機能+ レイアウトのダウンロードをおこなう時に押します。
⑨ 日付/用紙認識	レイアウトの発行時変更の日付のモードを切り替える時に押します。 機能+ ラベルの用紙認識をおこなう時に押します。

■ディスプレイ

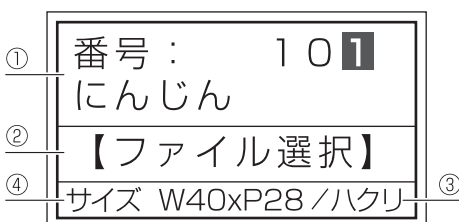

番号	名称	機能
①	テキスト表示エリア	各モードに関する情報や編集時の数値や文字を表示します。
②	モード表示エリア	現在のモードや状態を表示します。
③	発行モードエリア	剥離発行の場合「ハクリ」と表示します。
④	サイズエリア	レイアウトのサイズを表示します。

5 ラベルのセット方法 (通常発行の場合)

①<カバーの開け方>
左右の青いドアカバー
オープンレバーを押して、
カバーを上上げます。

②ラベルホルダを紙管に通します。

③矢印①に合わせて受け台に
載せます。

④ラベルを機械の溝に合わせます。
(40mm、52mm幅で異なります。)

⑤ガイド②を用紙の端に合わせます。

○ (ラベルとガイドが
離れています)

× (ラベルとガイドが
離れています)

⑥ガイド③を左右に動かして
用紙の端に合わせます。

ラベルは機械の手前まで
出してください。

6 用紙の認識

初めてお使いになる用紙サイズ、用紙種のラベルの場合は、用紙認識の作業が必要です。
「機能」+「日付(用紙認識)」キーを押して「確定」キーを押してください。

用紙認識：剥離ユニットから用紙を外して確定キーを押してください	→	用紙認識中... しばらくお待ちください	→	用紙は 上質感熱紙 幅40×長さ62 です	→	番号： 101 にんじん 【ファイル選択】 サイズ W40xP62 / ハクリ
<開始>		<用紙認識中>		<終了>		<ファイル選択>

※レイアウトを一つも登録されていない場合は、「ファイルなし」と表示されます。

7 剥離発行のセット方法 (LP-50SHIIのみ)

①はじめのラベルを10cmから
15cm分はがします。
(ラベル40×62で2~3枚程度)

②剥離(はくり)ユニットを手前に
ひいて、はくり紙を図のように
通します。

③ラベルの1枚目はラベルガイド
とロール側の間にセットします。

④ドアカバーを閉じて剥離紙を引っ張りながら
剥離ユニットを閉じます。

8 本機でできること

本機はお客様の環境にあわせて2種類の運用方法で使用する事ができます。

●本体単体でラベルデータを発行する

ラベルデータを本体メモリへ送りプリンタ単体で簡単に発行する事ができます。

ラベルデータの作成は、付属の「**楽しくラベルLite**」または、別売の「**楽しくラベルPro**」を使用します。

あらかじめお使いのパソコンにソフトウェア「**楽しくラベル**」と本機の**プリンタドライバ**をインストールしてください。

●パソコンからラベルデータを発行するプリンタモード

Windowsパソコン用の感熱ラベルプリンタとして使用する事ができます。

あらかじめお使いのパソコンにソフトウェア「**楽しくラベル**」と本機の**プリンタドライバ**をインストールしてください。

対応OSは、Windows 7/Vista/XPとなっています。最新のOSの対応状況については、弊社ホームページをご覧ください。インストール及び使用には「**管理者**」または「**Administrators**」グループメンバーでのログインが必要です。プリンタはローカルプリンタとしてご使用ください。ネットワークプリンタとしての動作はできません。

必ず、添付のCD-ROMで起動するインストーラをお使いになりインストール、またはアンインストールしてください。

9 「楽しくラベルLite」のインストール

1 添付のCD-ROMをパソコンにセットします。「楽しくラベル」のセットアップメニューが表示されます。

2 「楽しくラベルLiteのセットアップ」をクリックします。

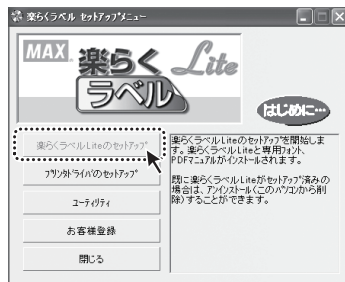

3 「次へ」をクリックします。

4 プログラムフォルダとユーザー権限を確認し「次へ」をクリックします。

5 「次へ」をクリックします。(インストールが始まります)

6 「閉じる」をクリックします。

「楽しくラベル」のセットアップメニューに戻ります。

10 プリンタドライバのインストール

お願い

●あらかじめ起動しているアプリケーションソフトやウィルススキャンソフト等の常駐型ソフトを全て終了してください。

1 添付のCD-ROMをパソコンにセットします。「楽しくラベル」のセットアップメニューが表示されます。

2 「プリンタドライバのセットアップ」をクリックします。

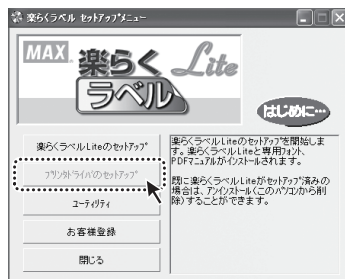

3 「ドライバのインストール」をクリックします。



4 「MAX LP-50II」を選択して、「次へ」をクリックします。

5 USBケーブルが選択されている事を確認し「次へ」をクリックします。

6 「インストール」をクリックします。

7 「プリンタを接続し、電源を入れてください。」のメッセージが表示されたら、USBケーブルでパソコンと本体を接続し、電源を入れてください。

メモ

●プリンタドライバをアンインストールする場合は、次の手順でおこなってください。

- 1 添付のCD-ROMをパソコンにセットします。
- 2 「プリンタドライバのセットアップ」をクリックします。
- 3 「ドライバのアンインストール」をクリックします。
- 4 機種を選択して「アンインストール」をクリックします。
- 5 パソコンを再起動します。

11 本体単体のみで発行(印刷)するための準備(本体へレイアウトデータを転送する)

お願い

ラベルデータ転送時の「ファイルを取り込んでいます」「データを保存しています」「ファイルの取り込みが終了しました」の画面が終了してファイル選択画面に戻るまで、電源コードを抜いたり電源を切らないでください。登録されているレイアウトデータが消失する可能性があります。

◆「楽しくラベルLite」を起動する

1 デスクトップの「楽しくラベルLite」のアイコンをダブルクリックしてプログラムを起動します。



2 「ラベルを作る」画面で参考にするレイアウトを選択します。

メモ

初回起動時は、C:¥MAX¥SAMPLE が表示されます。その下のラベルのフォルダをクリックします。2回目以降は、前回選択されたフォルダが表示されます。

3 変更したい箇所をクリックし、ラベルの内容を修正します。



枠で囲まれた部分に入力されている文字が表示され、変更する事ができます。

前の文字枠へ戻ります。

次の文字枠へ移動します。

4 パソコンとプリンタをUSBケーブルで接続します。

5 プリンタの電源を入れて、PC取込み状態にします。

メモ

プリンタにデータを送る時の設定方法

- ① **設定** キーを押す
- ↓
- ② 「データ」を選択
- ↓
- ③ 「PC取り込み」を選択
- ↓
- ④ **T** を押す
発行/確定

受信準備が完了しました

送信してください

6 「プリンタに送る」をクリックし、プリンタで呼び出す時の番号、名前、検索ワード、よく発行する枚数を入力し、「OK」をクリックします。

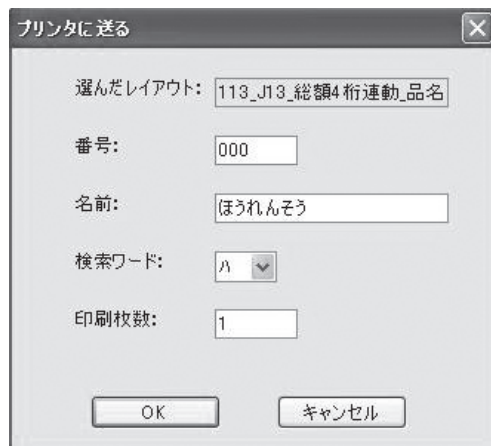

メモ

- 同一番号のファイルがある場合には、上書きします。
- プリンタのメモリ容量が不足した場合、「容量オーバーです」のメッセージがプリンタの画面に表示されます。不要なファイルを削除して、もう一度プリンタに送る作業を行ってください。
- ファイルの削除方法は
「設定」
↓
「データ」
↓
「ファイル削除」でおこないます。
すべて：プリンタ内部の全てのラベルデータを削除します。
番号指定：ファイル番号を指定して個別にファイルを削除します。
- プリンタの残りのメモリ容量は
「設定」
↓
「データ」
↓
「メモリ残量表示」で確認する事ができます。
- プリンタに登録できるファイルの数量はおおよそ下記のとおりです。
ラベルサイズ W40×P28：約500個
W40×P46：約350個
W40×P62：約250個
W52×P50：約240個
- 登録されている複数のレイアウトをまとめて本体に送りたい場合には、「楽しくラベルLite」起動後、「選んでプリンタに送る」を選択しておこないます。
- パソコン画面に「本体が準備できていません。～」のエラーメッセージが表示された場合には、プリンタ本体の主電源スイッチを入れ直して、もう一度おこなってください。



12 本体単体のみでラベルデータを発行(印刷)する

お願い

「ラベルデータの発行中」または「発行後の発行終了(データ保存)表示中」に、電源コードを抜いたりして電源を切らないでください。登録されているレイアウトデータが消失する可能性があります。

◆ファイルを選択してラベルを発行する



1 本体の  キーを押し、電源をONにします。
電源

2  キーまたは、 キーを押して画面をスクロールし、発行したいファイル番号を表示して、 キーを押します。
発行/確定

番号 : 10 
にんじん
【ファイル選択】
サイズ W40×P28

メモ

ファイルの選択方法について

- 数字キーで直接ファイル番号を入力して呼び出す事もできます。
-  +カナ(数字)キーを押すと、「楽らくラベルLite」で設定した検索ワードに合致するファイルを表示します。合致するファイルが複数ある場合には、一番番号の若いファイルを表示した後、  キーを押して選択します。

3 「発行時変更」が設定されている入力項目がある場合は、入力画面が表示されます。

必要項目を入力し、 キーを押します。
発行/確定

[消費期限]
00/00/00 
【加算日数変更】
サイズ W40×P28

※日付を変更する場合

[価格]
100 
【内容の変更】
サイズ W40×P28

※金額などを変更する場合

メモ

- 本体で変更できるのは、「日付・金額・内容量」などの数字のみです。1つの枠の最大文字数は、全角8文字・半角16文字以内です。
- 「発行時変更」の設定は、別売の「楽らくラベルPro」でおこなう事ができます。
- 「発行時変更」を本体でおこないたくない場合は、「設定」
↓
「システム」
↓
「発行時変更の許可」を「しない」に設定します。

4 数字キーで枚数(発行枚数)を入力し、 キーを押します。
発行/確定

枚数 : 5 
【発行】
サイズ W40×P28

5 指定枚数分のラベルが発行されます。

発行しています

0 / 5枚

6 発行が終了すると、ファイル選択画面に戻ります。

番号 : 10 
にんじん
【ファイル選択】
サイズ W40×P28

メモ

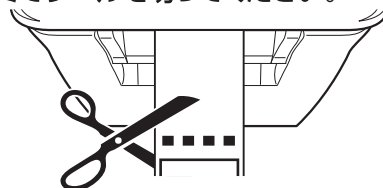
ラベル発行後は、印刷された横線を目印にハサミでラベルを切ってください。



- 手で千切るとラベル詰まりの原因となります。
- 1枚をすぐ剥がして使用する場合は、発行後のライン印刷設定を無効にして、剥離紙(台紙)を千切らずにラベルのみを剥がして使用すると便利です。
- 剥離発行の場合には、発行後のラインは印刷されません。

13 パソコンからラベルデータを発行(印刷)する

準備：本体とパソコンをUSBケーブルで接続します。ラベルをセットして電源をONにします。

- 1 デスクトップの「楽しくラベルLite」のアイコンをダブルクリックしてプログラムを起動します。



- 2 「ラベルを作る」画面で発行したいレイアウトを選択します。

メモ

初回起動時は、C:¥MAX¥SAMPLE が表示されます。その下のラベルのフォルダをクリックします。2回目以降は、前回選択されたフォルダが表示されます。

- 3 変更したい箇所をクリックし、ラベルの内容を修正します。

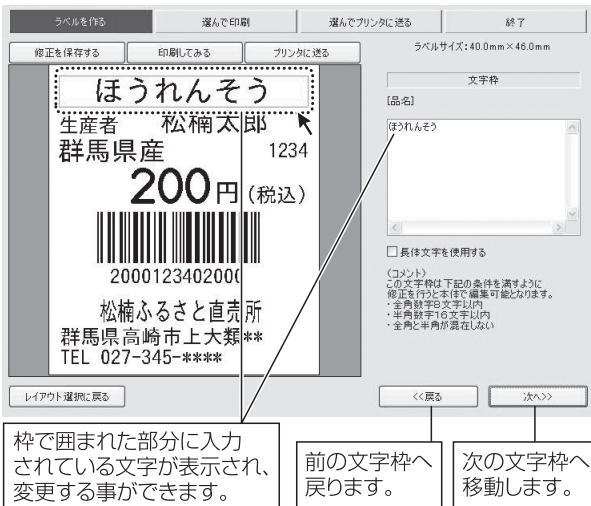

- 4 「印刷してみる」をクリックし「OK」をクリックします。

メモ

- プリントドライバがインストールされていないと起動時にエラーメッセージが表示されます。



- 「選んで印刷」を選択すると、登録されている複数のレイアウトをまとめて印刷する事ができます。
- 「楽しくラベルLite」では、レイアウトの編集(文字の大きさ、枠の追加、ラベルサイズの変更等)はできません。別売の「楽しくラベルPro」をお買い求めください。

バーコード入りのラベルを発行するときの注意

本機でJANコードなどのバーコードを含むラベルを発行する場合は、印字抜けにご注意ください。

お願い

1日の作業開始前に、必ず以下の手順で印字抜けの状態を確認してください。

- 1 「設定」→「基本」の「テスト発行」を表示し、「する」を選択して  キーを押します。

発行/確定

印字抜けチェックパターンが印字されます。

印字抜けがない場合

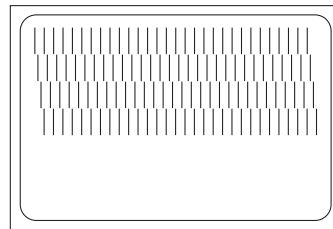

印字抜けがある場合

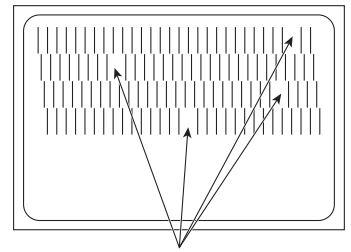

印字抜け

- 2  キーを押すと、ファイル選択画面に戻ります。

中止/取消

お願い

印字抜けが確認された場合は、ラベル発行を止め、印字ユニットやローラーをクリーニングしてください。再度、「印字抜けチェック」をおこない改善しない場合は、印字ユニットを交換してください。印字ユニットの交換はご購入販売店までご依頼ください。バーコード印字不良による損害、ならびに逸失利益については、弊社では責任を負いかねます。予めご了承ください。

14 発行形式について (LP-50SH II の場合)

LP-50SH II をお使いの場合には、通常発行と剥離発行の2種類の発行形式が選択できます。

- 通常発行:指定した枚数を連続して発行します。印刷後は、ハサミ等でラベルを切ってください。
- 剥離発行:ラベルを取ると、次のラベルを発行し剥離した状態で待機します。標準と低速の2種類の速度が設定できます。「発行枚数表示」の状態で「機能」+「発行」キーを押すと指定枚数に関係なく連続して発行する事ができます。

15 その他の機能

●仮想カレンダー

一時的に本体の時計設定を変更したい時に設定します。

使用する場合は、「設定」－「日付」－「仮想カレンダー使用」を「する」に設定します。

また、「設定」－「日付」－「カレンダー初期設定」を「する」に設定した場合は、常に仮想カレンダーの状態で使用することができます。

●日付キー

ラベル発行時の日付変更画面にて「日付」キーを押すと、

「印刷する日付の表示」(加算モードの場合) → 「登録語句への変更」をおこなう事ができます。

(発行時変更許可を「する」に設定した場合)

16 主なエラー表示と対処方法

エラーメッセージ	原因	対処方法
[199] 確認できません。 もう一度確定キーを押してください。	用紙認識が正常にできませんでした。	弊社専用ラベルをセットして「確定」キーを押してください。また、専用ラベルであってもまれに用紙認識に失敗する場合があります。続けて「確定」キーを押してください。
[201] 用紙サイズ違い。 よければ発行キーを押してください。	発行するラベルレイアウトのサイズが、本体にセットされているラベル、または用紙認識されたラベルのサイズと異なります。	適切なサイズのラベル紙をセットしてください。用紙認識作業をおこなっていない場合には、用紙認識作業をおこなってください。そのまま「発行」キーを押すと強制的に発行することもできます。
[301] 用紙がなくなりました 交換してください	ラベル紙がセットされていません。または、用紙切れとなりました	新しいラベルを本体にセットしてください
[302] ドアカバーを閉めてください	ドアカバーが閉じていません	しっかりとドアカバーを閉じてください
[303] ラベル間検出エラー	ラベル紙が正しくセットされていません	ラベル紙を正しくセットしてください
[401] 本体がパソコンから受信したデータの異常です	LP-50SH II シリーズ以外の機種種のデータをパソコンから送信しました	楽らくラベルの機種設定がLP-50SH II になっている事を確認して、再度実行してください
[402] パソコンからデータ受信中に、データが途絶えました	パソコンからのデータ受信中に、ケーブルが外れた可能性があります	ケーブルが接続されている事を確認して再度実行してください
[404] ヘッドが所定の温度より低温または高温になっています	電源ON時や発行時に、ヘッド温度が使用範囲外となっています	低温環境では機械が温まってから、暑いところでは涼しいところに機械をしばらく放置してから再度電源をONにしてください
[500] 印刷範囲でヘッド素子が壊れています	発行時に、印刷範囲のヘッド素子が破損してしまいました	ヘッドユニットの交換をしてください(修理) そのまま印字する場合は、発行操作を中止して、ヘッド自己診断設定を「しない」に設定し、再度発行してください(印字抜けが発生する可能性があります)
[501] プリンタヘッドの素子が壊れています	電源ON時に、ヘッド素子の破損が見つかりました	ヘッドユニットの交換をしてください(修理)
[304] 用紙を送りエラー 用紙をきちんとセットしてください。	発行時に、1層以上ラベル間を検出したあと一定距離シート搬送してもラベル間が検出できません。	ドアカバーを開け、先頭を数枚引き出した後、再度お試してください。うまくいかない場合は、新しいラベル紙に交換してください。
[310] 剥離ユニットから用紙がはずされていません。	剥離ユニットに用紙が残っているか、ラベルがセットされていません。	剥離ユニットから用紙をはずして、ラベルをきちんとセットしてください。

17 故障かなと思う前に

現象	確認してください	対処方法
電源が入らない	電源コードがコンセントにしっかり差し込まれていますか	電源コードをコンセントにしっかり差し込み、再度電源をONにしてください
	LEDランプが点灯していますか	点灯している場合、LCDの輝度が薄くなっている場合があります 機能 + ◀ ▶ キーでLCDコントラストを調整してください
動作しない (パソコンから発行する場合)	専用ラベル紙をお使いですか	専用ラベル紙をセットしてください 本機は専用ラベル紙のみお使いいただけます 市販のラベルはお使いいただけません
	USBケーブルが正しく接続されていますか	USBケーブルの接続を確認してください。USBケーブルは、長さ2m以内のものをお使いください
きれいに印字されない	ラベル表面にホコリ・ゴミ等が付着していませんか	本体内部にゴミ・ホコリ等がある場合は除去してからラベルをセットしてください
	印字ユニット部のプリントヘッドまたは、プラテンローラーが汚れていませんか	プリントヘッドは付属のヘッドクリーナで、プラテンローラーは水を含ませて固く絞った布で軽く拭いてください
	印字濃度の設定を確認してください	印字結果が薄い、かすれている場合は印字濃度を高く設定します。また、濃い、文字がつぶれている場合には印字濃度を低く設定して、再度、印刷して確認してください
印字位置がずれる	正しくラベルがセットされていますか	再度、ラベル紙をセットしなおしてください
	印刷位置がずれていますか	「設定」→「位置」で印字位置調整をおこなってください

18 お手入れのしかた

※クリーニングの作業は電源をOFFにして電源プラグをコンセントから抜いてから作業して下さい。

■プリントヘッドのお手入れ

印字がかすれてきたときなど、付属のヘッドクリーナで、プリントヘッドを清掃してください。

プリントヘッド (黒く光っている部分)

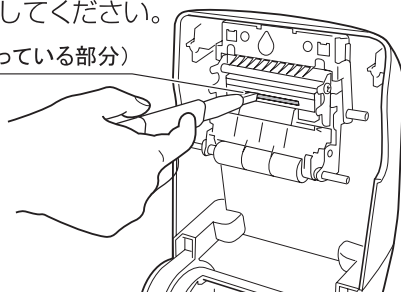

LP-50SHIIには、プリントヘッド先端に付着した糊を簡易的に除去する機能を設けています。

設定項目は、基本設定内の「簡易ヘッドC通知」です。初期値は「する」になっています。その場合、所定の枚数を経過後、電源スイッチをON後にメッセージが表示されますので、簡易ヘッドC(クリーニング)を実行してください。「簡易ヘッドC通知」設定を「しない」に設定した場合には、付属のヘッドクリーナで清掃するか、簡易ヘッドC(クリーニング)を実行してください。「簡易ヘッドC」項目は、基本設定内になります。

■プラテンローラーのお手入れ

水を含ませて固く絞った布で軽く拭きます。

紙粉等がプラテンローラーの周囲にある場合には、乾いたやわらかい布でふいてください。

プラテンローラー

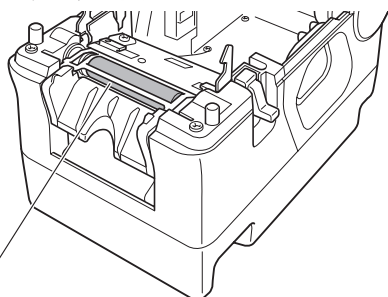

■剥離ローラーのお手入れ (LP-50SHIIのみ)

剥離発行で正常に発行されないときなど、剥離ユニットを開けて剥離ローラーを清掃してください。

付属のクリーニングシートで剥離ローラーに付着している糊・紙粉等を取り除いてください。

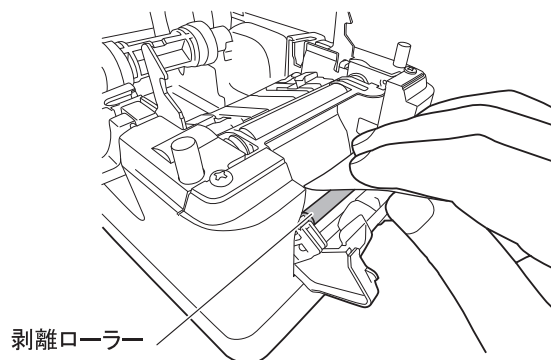



※ヘッドクリーナやアルコール類を含ませた布等でプラテンローラーおよび周辺を清掃しないようにご注意ください。

19 設定一覧表

グループ	詳細メニュー	設定内容	初期設定
基本	発行形式(SHIIのみ)	剥離・通常	通常
	発行形式(SHII剥離設定のみ)	標準・低速	標準
	印字濃度	1~9	5
	印刷の向き	正方向・逆方向	逆方向
	発行後ライン印刷	する・しない	する
	簡易ヘッドC通知(SHIIのみ)	する・しない	する
	テスト発行	する・しない	しない
	簡易ヘッドC(SHIIのみ)	する・しない	しない
日付	時計合わせ	年月日時分指定	現在時刻
	電源ON日時表示	する・しない	する
	仮想カレンダー使用	する・しない	しない
	カレンダー初期設定	する・しない	しない
	日付カーソル位置	年月日時分	日
位置	送り方向調整(mm)	-3.0~+3.0	0
	幅方向調整(mm)	-3.0~+3.0	0
	剥離の引出し量(mm)(SHIIのみ)	-1.5~+0.5	0
	停止位置調整(mm)	-3.0~+3.0	0
	印刷後送り	する・しない	する
システム	発行時変更の許可	する・しない	する
	発行時変更保存	する・しない	しない
	発行時の枚数表示	する・しない	する
	キー音	あり・なし	あり
	オートパワーOFF	する・しない	する(15分)
	ヘッド自己診断	前後・後・前・なし	前
	発行記録保存	する・しない	する
	JANガードバー表示	する・しない・自動	自動
	パスワード設定	数字4桁指定	-----
	端末番号	数字3桁指定	000
データ	バージョン表示	バージョンNoを表示	
	PC取り込み	受信準備状態(レイアウトが取り込める状態)	
	ファイル削除	すべて・番号指定	
	メモリ残量表示	メモリ残量を%表示	
	ファイルコピー	送る・受け取る	—
ログ	設定コピー	送る・受け取る	—
	発行記録	レイアウトを取り込んだ日時と方法を記録 月別・週別・日別で選択	—

◆設定の変更方法(ここでは、キー音を「あり」から「なし」に変更する方法を例に説明します。)

-  キーを押し、電源をONにします。
電源
- ファイル選択画面で  キーを押します。

基本	日付
位置	システム
データ	ログ
発行記録	用紙
- カーソルキーで変更したい設定グループに合わせて、
 キーを押します。
 発行/確定

基本	日付
位置	システム
データ	ログ
発行記録	用紙
- 上下カーソルキーで変更したい項目を表示します。

キー音	
あり	なし
【システム】	
- 左右カーソルキーで設定値を変更して
 キーを押します。
 発行/確定

キー音	
あり	なし
【システム】	
-  キーを押してファイル選択画面に戻ります。
 中止/取消

20 本機の仕様

項 目		仕 様
商 品 名		LP-50S II LP-50SH II
表 示 部		128×64dotバックライト付LCD
操 作 部		21キー状態表示LED
プリント部	印字方式	ダイレクトサーマル方式
	印字密度	203dpi
	印字速度	最大40mm/sec
排 紙 部		連続（ティアオフ） 剥離又は連続（ティアオフ）
使用ラベル	種類	上質感熱紙、キャスト（コート）紙、ユポサーマル
	ラベル幅	40mm、52mm
	ラベル長さ	15mm～80mm（剥離発行時は28mm～62mm）
メモリ容量		5.4MB
インターフェイス	USB	Ver2.0（フルスピード）
	RS-232C	D-Sub 9ピン
搭載フォント		TBゴシック体R：2・2,2・2,7・3・4mmなど POP-A/B：6mm PRICE：4mm
バーコード種類 （スタンドアロン使用時）		本体編集可：JAN8/13 CODE128(数字のみ) 本体編集不可：QRCODE、ITF
使用環境	温度・湿度	温度：5℃～35℃ 湿度：20%～80%（ただし結露しない事）
	対応OS	Windows 7/Vista/XP
	PC用ソフト	“楽らくラベルLite”（標準搭載）“楽らくラベルPro”（別売）
規格		VCCI ClassB
電源		AC100V±10% 50/60Hz
消費電力		40W(発行時) 5W(待機時)
動作音		動作時：60db以下 待機時：35db以下
外形寸法/質量		W148×D219×H187 / 2.2kg
商品品番		IL90584 IL90257

最新のOSの対応状況については、弊社ホームページをご覧ください。
デザイン・仕様などについては予告なく変更する場合がありますので、予めご了承ください。

21 本機で使えるラベル紙について

標準ラベル(上質感熱紙)

●通常発行向け

商品名	サイズ(mm)	枚数/巻	入数
LP-S4028	幅40×ピッチ28	1,350枚	6巻
LP-S4046	幅40×ピッチ46	840枚	6巻
LP-S4062	幅40×ピッチ62	640枚	6巻
LP-S5250	幅52×ピッチ50	770枚	6巻

商品名	サイズ(mm)	枚数/巻	入数
LP-S4028VP	幅40×ピッチ28	1,350枚	50巻
LP-S4046VP	幅40×ピッチ46	840枚	50巻
LP-S4062VP	幅40×ピッチ62	640枚	50巻
LP-S5250VP	幅52×ピッチ50	770枚	50巻

●剥離発行向け

商品名	サイズ(mm)	枚数/巻	入数
LP-S4028H	幅40×ピッチ28	1,350枚	6巻
LP-S4046H	幅40×ピッチ46	840枚	6巻
LP-S4062H	幅40×ピッチ62	640枚	6巻
LP-S5250H	幅52×ピッチ50	770枚	6巻

商品名	サイズ(mm)	枚数/巻	入数
LP-S4028H(VP)	幅40×ピッチ28	1,350枚	50巻
LP-S4046H(VP)	幅40×ピッチ46	840枚	50巻
LP-S4062H(VP)	幅40×ピッチ62	640枚	50巻
LP-S5250H(VP)	幅52×ピッチ50	770枚	50巻

※その他、上質感熱紙の別サイズ(ピッチ違い)、素材違いのラベルについては特注にて承ります。

22 レイアウトダウンロードサービスについて

「レイアウトダウンロードサービス」とは、本体のみで発行するためのラベルレイアウトデータをお客様に代わって作成し（FAXにて申し込みをおこないます）、電話回線を使用して本体に取り込む事ができるサービスです。また、複数店舗経営のお客様には、弊社専用サーバーを介して「各店舗にあるラベルプリンタのレイアウトデータの更新」「本部での一括管理」がおこなえるサービスをおこなっています。サービスをご利用の際には、サービス加入料とサービス利用料、レイアウト作成料（複数店舗向けは除く）が別途必要です。

※詳しくは最寄りの弊社営業所、またはお客様相談ダイヤルまでお問合せください。

■レイアウトダウンロードサービスの通信条件について

- ラベルプリンタ本体と本サービスに使用するサーバーの通信には、NTTの電話回線（アナログ回線）を使用し、弊社指定のモデムを接続して通信をおこないます。NTTの電話回線と電気的条件が異なる通信回線では使用できません。一般家庭用の電話回線（ダイヤル式、プッシュ式電話）は、そのまま接続できますが、それ以外につきましては、電話装置メーカーや保守メーカーにご相談ください。
- 複数店舗向けのサービスの場合、チェーン店本部からのレイアウト転送は、弊社指定ソフトを使用してサーバーへ転送します。インターネットが常時使用できる環境をお客様でご準備ください。

■ご注意

- PBX内線環境では接続できませんのでご注意ください。
- 分配器などでモジュラーケーブルを分岐する事によって、接続に問題が発生する場合があります。壁にあるモジュラージャックを直接つないでください。
- 本サービスの通信料はお客様の負担となります。

■ご利用イメージ

●1台の場合

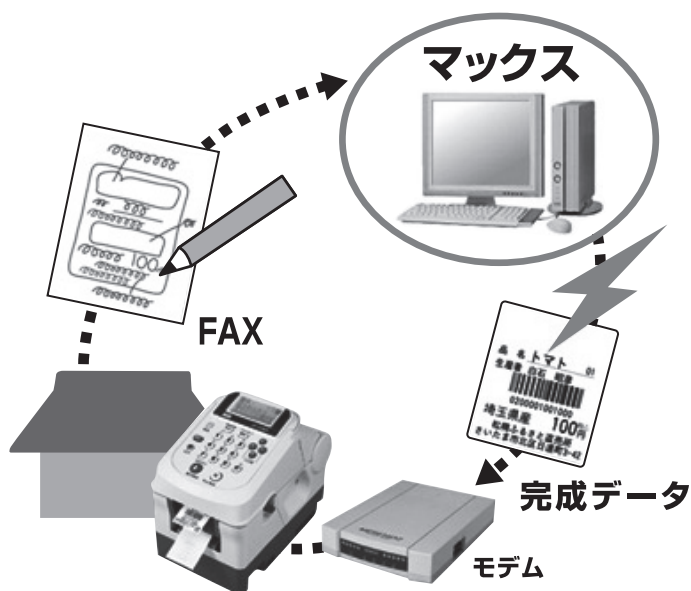

●複数店舗の場合



●修理サービスおよび不明の点はお買い上げの販売店もしくは下記へお問い合わせください。



製品に関するお問い合わせ

 **0120-510-200** または、有料ダイヤル **03-3669-6786**

※携帯電話からは、有料ダイヤルにお電話ください。

※月～金曜日（祝祭日・当社指定休日を除く）午前9時～午後6時「ナンバーディスプレイ」を使用しています。

ホームページアドレス：<http://www.max-ltd.co.jp/op>

マックス株式会社オフィスプロダクツ営業部 〒103-8502 東京都中央区日本橋箱崎町6-6