

●この取扱説明書は大切に保管してください。

MAX

マックスタイムレコーダ

ER-110SU・ER-110SUW ER-110SUW/AB

取扱説明書

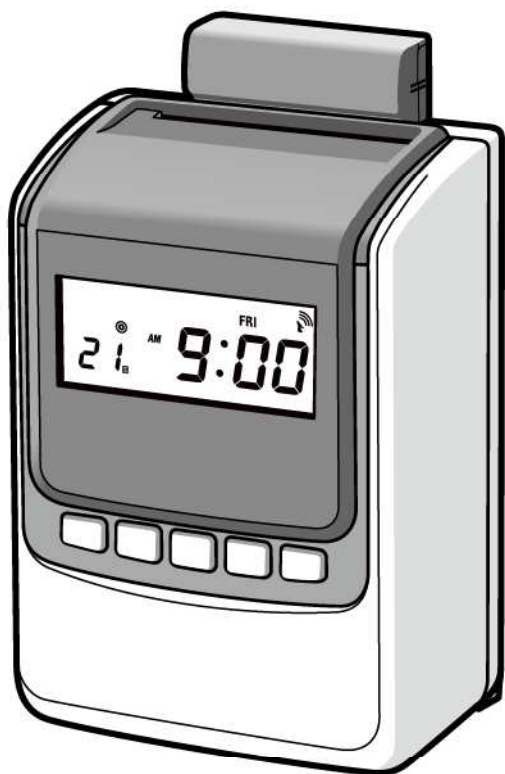

はじめに P.2~

設置して使用する P.10~

基本的な設定について P.15~

集計する場合は P.19~

タイムレコーダを設定する P.28~

その他 P.39~

- ご使用前に必ず取扱説明書をお読みください。
- この取扱説明書と保証書は必ず保管してください。
- この取扱説明書の内容を無断で転載することは禁じられています。
- 本書の内容に関しては、将来予告なしに変更することがあります。



4100819(00/01)

はじめに

このたびは、マックスタイムレコーダER-110SUシリーズをお買い上げいただきまして、誠にありがとうございます。

ご使用の前に本取扱説明書をよくお読みの上、正しくお使いください。

この装置は、情報処理装置等電波障害自主規制協会(VCCI)の基準に基づくクラスB情報技術装置です。この装置は、住宅環境で使用することを目的としていますが、この装置がラジオやテレビジョン受信機に近接して使用されると、受信障害を引き起こすことがあります。取扱説明書に従って正しい取り扱いをしてください。

本書の表記について



タイムレコーダが故障し修理が必要になることが想定される操作や、原状復帰するためにリセットなどの操作が必要になるので絶対に行なってはいけないことが書いてあります。





操作上のポイントおよび知っていると便利なことが書いてあります。



説明のページが異なる場合に参照するところが書いてあります。

安全にお使いいただくために

この取扱説明書および商品は、商品を安全に正しくお使いいただくためにいろいろな表示を使用しています。その表示と意味は次のようになっています。

 警告	取扱いを誤った場合、使用者が死亡または重傷を負う可能性が想定され、絶対に行なってはいけないことが書いてあります。
 注意	取扱いを誤った場合、使用者が傷害を負う可能性が想定され、絶対に行なってはいけないことや物的損害のみの発生が想定され、絶対に行なってはいけないことが書いてあります。また、作成したデータが消失する可能性があり、絶対に行なってはいけないことが書いてあります。

■表示について



「してはいけないこと」を意味しています。この記号の中や近くの表示は具体的な注意内容です。







「気をつけるべきこと」を意味しています。この記号の中や近くの表示は具体的な注意内容です。







「しなければいけないこと」を意味しています。この記号の中や近くの表示は具体的な注意内容です。

警告

	● タイムレコーダは絶対に分解または改造しないでください。火災、感電、故障の原因となります。
	● 濡れた手で電源プラグを抜き差ししないでください。感電の恐れがあります。
	● 水、薬品などが機械にかからないようにしてください。万一内部に水などが入った場合は電源プラグをコンセントからすぐに抜いて販売店に修理をご依頼ください。そのまま使用するとタイムレコーダが故障したり、火災、感電の原因になります。
	● 煙が出ている変な音やにおいがするなど故障状態のときは、すぐに電源プラグをコンセントから抜いて販売店に修理をご依頼ください。火災や感電の原因となります。
	<ul style="list-style-type: none"> ● タイムレコーダの内部に指、ペン、針金などの異物を差し込まないでください。タイムレコーダが故障したり、火災、感電の原因になります。 ● 電源はAC100V専用コンセントを使用してください。100V以外の電源を使用するとタイムレコーダが故障したり火災、感電の原因になります。 ● 電源は直接コンセントからとりタコ足配線はしないでください。火災の原因になります。 ● 電源コードの上に重いものを絶対にのせないでください。電源コードに傷がついて火災や感電の原因となります。 ● 傷がついたり、いたんだりした電源コード、ケーブルは使わないでください。火災・感電・故障の原因となります。 ● コネクタには直接手で触れないでください。静電気により故障の原因となることがあります。 ● 本体内部に異物をはさまるなどで、正常に動作しない場合は、必ず電源を切ってから取り除いてください。機械が不意に動作したとき、けがの原因になります。

⚠ 注意

	<ul style="list-style-type: none">● 電源プラグを抜くときは、電源コードを引っ張らずに必ず電源プラグを持って抜いてください。コードが破損して火災や感電の原因になります。● 長期間ご使用にならないときは、安全のために必ず電源プラグをコンセントから抜いてください。● 設置場所を移動するときや、壁に取り付けるときや取り外すときは、必ず電源プラグをコンセントから抜いてから作業を行ってください。タイムレコーダが不意に動作したとき、けがや故障の原因になります。● インクリボンを交換するときは、必ず電源プラグをコンセントから抜いて行ってください。タイムレコーダが不意に動作したとき、けがの原因になります。
	<ul style="list-style-type: none">● 印字直後のプリンタヘッドには絶対に触らないでください。やけどの原因になります。
	<ul style="list-style-type: none">● 大きな容量を必要とする機器(冷暖房機器、冷蔵庫、電子レンジ、OA機器等)とコンセントは共用しないでください。電圧が下がり機械が誤動作する可能性があります。● 紙や布をタイムレコーダの上にかぶせたり置いたりしないでください。火災や故障の原因になります。● 電波受信ユニットを無理に引っ張らないでください。けがや故障の原因になります。
	<ul style="list-style-type: none">● タイムレコーダは必ず水平に設置してください。不安定な場所に設置すると、倒れたり、台から落ちたりして、けがや故障の原因になります。● 壁に掛けるときは、タイムレコーダの重さを十分支えられる壁にしっかりと固定してください。落ちたりして、けがや故障の原因になります。● 電源プラグは定期的に清掃してください。長い間にホコリなどがたまり、火災や故障の原因になります。● インクリボンを交換する際、万一、指や体にインクが付着した場合は、すぐに石鹸水で洗い流してください。

▶ 使用上の注意

機械のトラブルを避けタイムレコーダの故障を未然に防止するために、下記の事項を必ず守ってください。

- タイムレコーダの汚れを落とす際には乾いた柔らかい布で拭いてください。有機溶媒(アルコール、ベンジン、シンナーなど)や濡れ雑巾などは使用しないでください。機械が変形したり、変色することがあります。

- トラブルの原因になりますので、次のような場所では使用および保管をしないでください。
 - ・ 直接日光の当たる場所やヒーターなど熱源に近い場所
 - ・ ホコリや湿度の多い場所
 - ・ 振動や衝撃の加わる場所
 - ・ 温度が0℃以下、40℃以上になる場所で使用しないでください
 - ・ 温度が-20℃以下、60℃以上になる場所に保管しないでください
 - ・ 結露する場所
 - ・ ゴキブリなどのいる場所
- 落としたり、ぶついたりして、強いショックを与えないでください。
- タイムカードは必ず専用の「ER-Sカード」または「ER-UDカード」をお使いください。また、折れ曲がったり、破れたり、濡れたカードは絶対に使用しないでください。
- インクリボンには必ず専用の「ER-IR103」をお使いください。
- カードの横のパンチ穴をふさいだり、破損させたりしないでください。タイムレコーダは、タイムカードのパンチ穴を読み取って印字欄を決定します。
- タイムカードを強く押し込んだり、印字中に抜いたりしないでください。カードは自動的に引き込まれ、自動的に戻ります。

もくじ

はじめに	2
本書の表記について	2
安全にお使いいただくために	2
使用上の注意	4
ご使用までの準備の流れ	7
付属品を確認する	7
電波時計を使う(電波受信ユニット付モデルのみ)	8
タイムレコーダに電波が届くか確認する	8
電波受信ユニット単体で電波を受信する	9
受信できる場所が見つからないとき	9
設置して使用する	10
各部の名称とはたらきを知る	10
フロントカバーを開閉する	11
設置方法とカードの入れ方	11
置いて使う場合	11
寝かせて使う場合	12
壁に掛けて使う場合	12
毎日の打刻操作	13
普段の操作	13
特別なときの操作	13
前月のタイムカードを集計する	14
月の途中で集計する場合	14

基本的な設定について	15
締日を設定する	15
日付変更時刻を設定する	16
日付変更時刻を決める	17
深夜0時以降に働く方がいる場合	17
深夜0時前に出勤する方がいる場合	17
24時間営業で勤務時間帯が不規則な場合	18
使用カードを設定する	18
集計する場合は	19
集計するように設定する	19
印字パターンを設定する	20
印字パターンの種類	21
計算時間帯を設定する	23
集計する時間帯を決める	24
所定内労働時間を集計する	24
実労働時間を集計する	24
早出時間を集計する	25
残業時間を集計する	25
計算単位を設定する	26
集計時間の丸め方を決める	27
時間数丸め(J)で30分単位に丸める	27
打刻時刻丸め(d)で、出勤時と退勤時を15分単位に丸める	27
タイムレコーダを設定する	28
設定項目一覧	29
設定1の設定項目	30
時計合せ、締日、日付変更、使用カード、集計有無、印字パターン、12/24	
設定2の設定項目	32
遅刻判別、早退判別、計算時間帯、休憩、計算単位、退勤切替、電波時計	
設定3の設定項目	35
パスワード、表示向き、日付・人数、バックライト、現在日、サマータイム、コントラスト	
設定を確認する	38
その他	39
インクリボンを交換する	39
こんなときは	41
エラー一覧	42
メンテナンス	43
レポート印刷する	43
データクリアする	44
消耗品のお買い求めは	45
商品仕様	45
抗菌・抗ウイルス仕様(ER-110SUW/ABのみ)	46
保証書とアフターサービス	46
保証書について	46
アフターサービスについて	46

ご使用までの準備の流れ

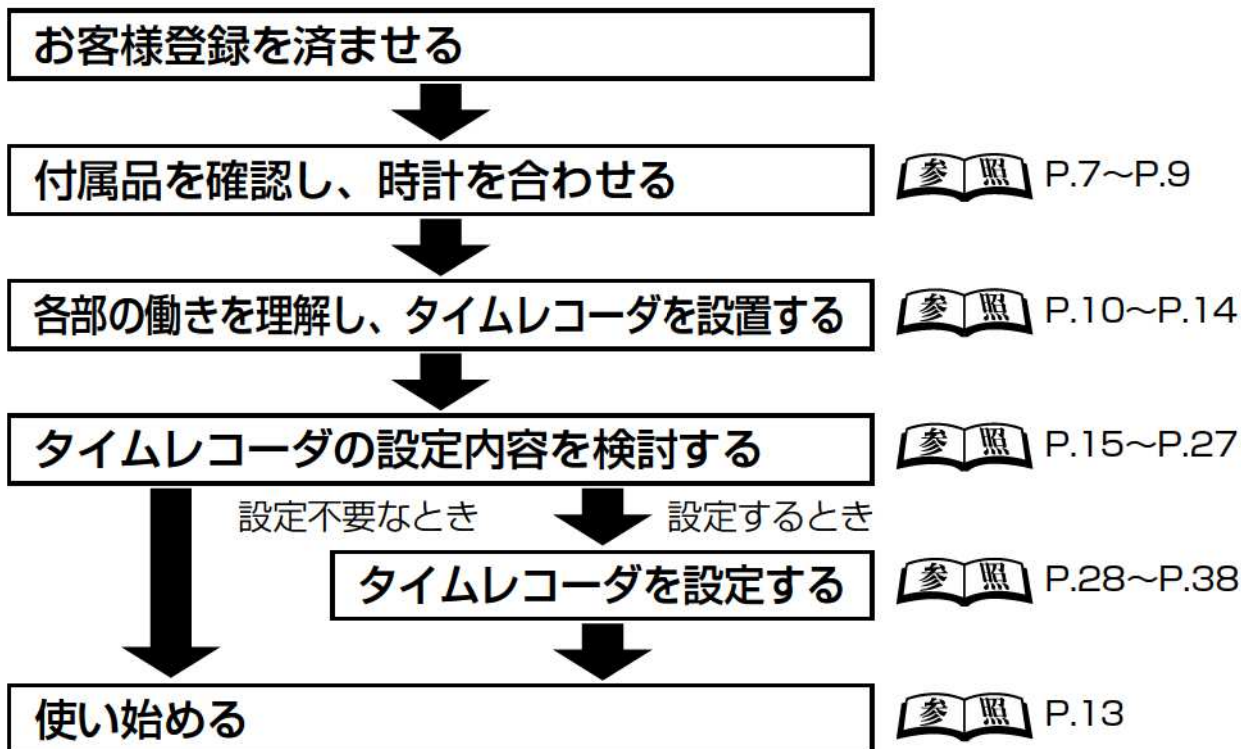

お手数ですが、弊社ホームページより「お客様登録」をお願いいたします。

URL https://wis.max-ltd.co.jp/user_regi/

または、本書の裏表紙の「お客様登録カード」にご記入の上、FAXにて弊社へご送信ください。アフターサービスに活用させていただきます。

付属品を確認する

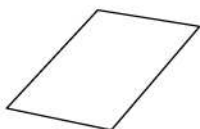

取扱説明書
(本書) 1冊

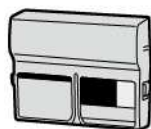

電波受信ユニット 1個
(ER-110SUW/AB、
ER-110SUWのみ)

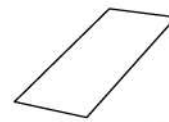

設定確認
カード 1枚



壁掛け用
ネジ 2個

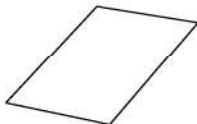

ソフトウェア
使用許諾契約書 1枚

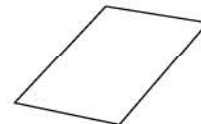

「お客様登録」(無料)の
お願ひ 1枚

メモ 付属品はアフターサービス部品として取り扱っております。紛失の際は、お買い求めの販売店、またはマックスエンジニアリングサービス(株)各サービスステーション窓口にご注文ください。 参照 (P.47)

お願い 操作がわからなくなったときは、本書をお読みください。そのため、いつでも取り出せる場所に本書を大切に保管してください。

電波時計を使う(電波受信ユニット付モデルのみ)

電波受信ユニット付モデル(ER-110SUW)は、標準電波を受信して自動的に時計を補正します。標準電波を受信できないときは、クォーツ時計の精度で動作します。

メモ 電波受信ユニットなしモデル(ER-110SU)の場合、時計が合っていないときは手動で時計を合わせます。(P.30)

- 受信状態をよくするために、なるべく窓の近くに設置してください。鉄筋のビル内では、窓から遠くなると著しく電波が弱くなります。
- 木造の建物では、縦置きにしたタイムレコーダを福島県または佐賀県の方角に向けると受信しやすくなります。
- 次のような場所では、電波を受信しにくくなります。



▶ タイムレコーダに電波が届くか確認する

1 設置予定の場所にタイムレコーダを置き、電源プラグをコンセントに差し込む

2 同梱の電波受信ユニットをタイムレコーダに取り付ける

※導入直後は電波受信ユニットが充電されていないため、そのままでは作動できません。ER本体にセットし、ひと晩放置してフル充電が必要です。

3 2~3日経過後、表示画面を確認する

電波受信マークが表示されていれば、その設置場所で標準電波を受信できます。タイムレコーダの時計が自動的に補正されます。

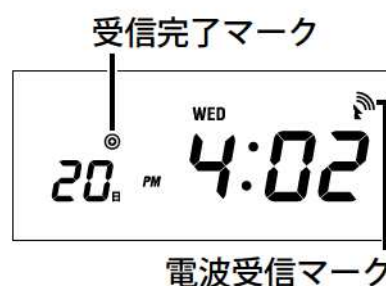
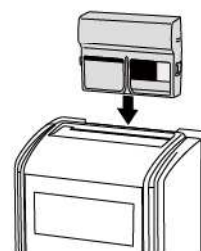

メモ 電波の特性により、夜間や休日に受信しやすくなります。電波受信マークが表示されないときは、電源を入れたタイムレコーダをそのまま置いて、約1週間後に改めて確認してください。それでも受信しないときは、次ページをお読みください。

▲ アンテナマーク 電波受信ユニットが差込まれていると表示

☎ 電波マーク 点灯：受信成功(30分後に消灯)
点滅：受信中

◎ 受信完了マーク 時計表示同期後2週間点灯

▶ 電波受信ユニット単体で電波を受信する

タイムレコーダの設置場所に標準電波が届かない場合は、本機の電波受信ユニットを取り外して標準電波を受信させます。

メモ 電波受信ユニットを取り外しても、タイムレコーダはそのまま使用できます。

- 1 電波受信ユニットを取り外す
- 2 福島県または佐賀県を向いた窓に、電波受信ユニットを持って行く
- 3 「良い」ランプが2回以上点滅することを確認し、10分～30分待つ
※「悪い」ランプしか点滅しないときは、場所を変えます。
- 4 「受信成功」ランプの点滅を確認する
- 5 タイムレコーダに電波受信ユニットを取り付け、表示画面の電波受信マーク(📶)を確認する

※電波受信マークが表示されないときは、タイムレコーダに取り付けて1時間以上充電してから、取り外して別の場所で受信してください。

メモ 電波受信ユニットの「受信成功」ランプは、点滅から30分後に省電力のため消灯します。

メモ 電波受信ユニットは中継器ではありません。受信後は必ずタイムレコーダに取り付けてください。

▶ 受信できる場所が見つからないとき

受信できない場合は、電波状態が良くなる夜間や休日に受信させます。

お願い 取り外した電波受信ユニットは、約3日間動作しています。3日以内にタイムレコーダに取り付けてください。

- 1 夜間を含めて半日程度、電波受信ユニットを窓の近くに置く
※翌日に、タイムレコーダに電波受信ユニットを取り付けて、表示画面を確認します。
- 2 土曜/日曜などの休日に、電波受信ユニットを窓の近くに置く
※月曜に、タイムレコーダに電波受信ユニットを取り付けて、表示画面を確認します。

参照 電波時計(P.34)



点滅を確認する



電波受信マーク

設置して使用する

各部の名称とはたらきを知る

カード挿入口
タイムカードを挿入します。

フロントカバー
インクリボンの交換や、
タイムレコーダを設定する
ときに取り外します。

表示画面
時刻・曜日などを表示し
ます。

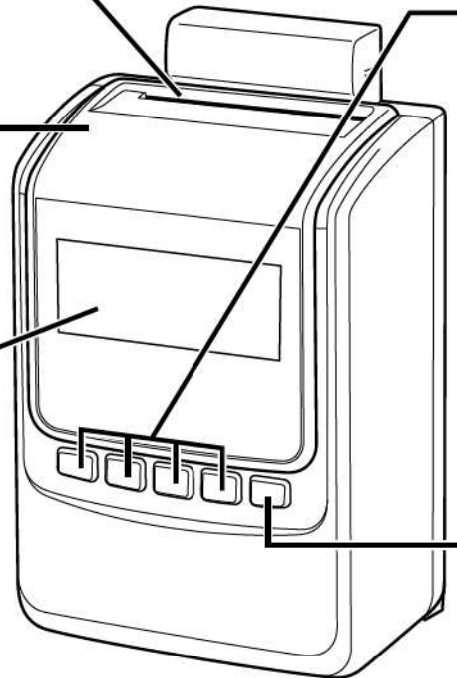

**出勤・外出・戻り・
退勤ボタン**
通常はボタンを押さなく
ても自動的にこれらが選
択されます。
ボタンを押してからカー
ドを挿入すると、ボタン
が優先されます。(過去/
未来の時刻では印字でき
ません。)

徹夜ボタン
徹夜明けの退勤時に、こ
のボタンを押してから
カードを挿入します。

電波受信ユニット
(ER-110SUWのみ)
標準電波を受信し、自動的
に時計を補正します。

参照 (P.8)
(電波受信ユニットなしモデ
ル(ER-110SU)では、ここ
にカバーが付いています。)

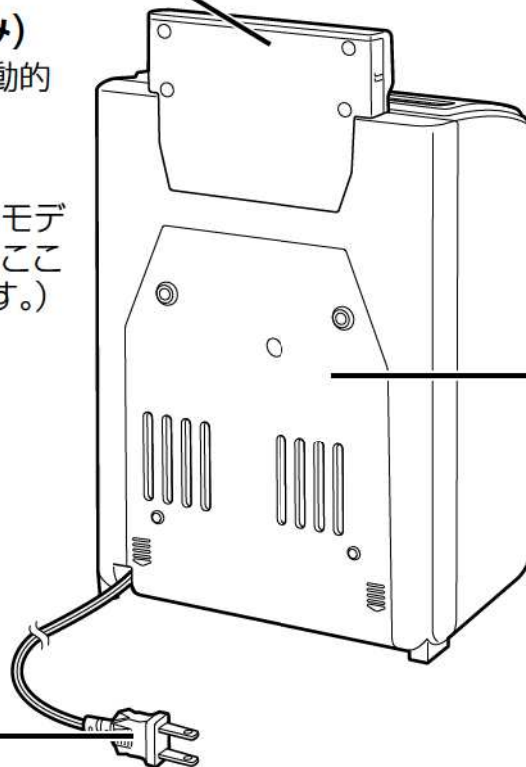

バックカバー
(壁掛け用プレート)
壁掛けで使用するときに
取り外し、フックとして
使います。
参照 (P.12)

電源プラグ
コンセントに差込んで
ください。

お願い 電源コードは束ねたまま使用しないでください。

▶ フロントカバーを開閉する

タイムレコーダを設定するときや、インクリボンを交換するときに取り外します。

参照 タイムレコーダの設定(P.28)、インクリボンの交換(P.39)

お願い フロントカバーを外した状態でタイムカードを入れないでください。けがや故障の原因になります。

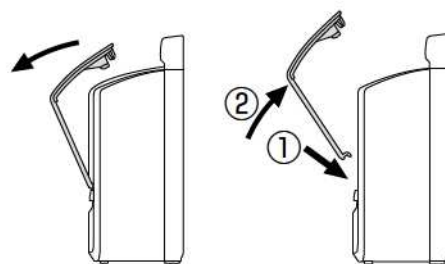

フロントカバーを 取り外す フロントカバーを 取り付け

設置方法とカードの入れ方

⚠ 注意



- タイムレコーダは必ず水平に設置してください。不安定な場所に設置すると、倒れたり、台から落ちたりして、けがや故障の原因になります。
- 壁に掛けるときは、タイムレコーダの重さを十分支えられる壁にしっかりと固定してください。落ちたりして、けがや故障の原因になります。



- 設置場所を移動するときや、壁に取り付けるときや取り外すときは、必ず電源プラグをコンセントから抜いてから作業を行ってください。タイムレコーダが不意に動作したとき、けがや故障の原因になります。

お願い カードが引き込まれ始めたら、手を離してください。また、カードの動きが完全に止まるまで、タイムレコーダから抜かないでください。打刻印字が上下の行にずれる場合があります。

▶ 置いて使う場合

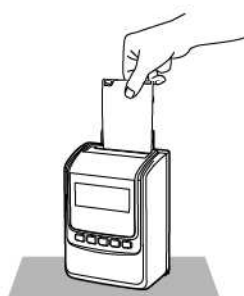

- タイムカードの印字する面が手前になるように、カード挿入口にカードを挿入します。自動的にカードが引き込まれ、打刻の後、自動的に排出されます。
- 通常は印字する段や印字欄が自動的に選択されます。

▶ 寝かせて使う場合



- タイムカードの印字する面が上向きになるように、カード挿入口にカードを挿入します。自動的にカードが引き込まれ、打刻の後、自動的に排出されます。
- 通常は印字する段や印字欄が自動的に選択されます。

1 「設定3」の「表示向き」を横置き(yoco)に設定する

 (P.36)

※時計表示が逆さまになり、24時間表示になります。



▶ 壁に掛けて使う場合

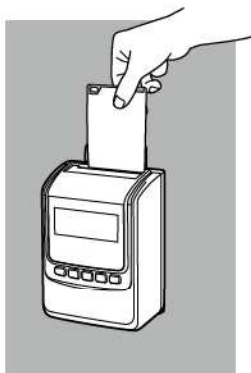

- タイムカードの印字する面が手前になるように、カード挿入口にカードを挿入します。自動的にカードが引き込まれ、打刻の後、自動的に排出されます。
- 通常は印字する段や印字欄が自動的に選択されます。

1 電源コードを本体底面方向にずらす

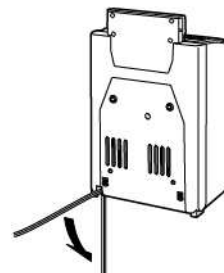

2 背面のネジを取り外し、壁掛け用プレートを取り外す

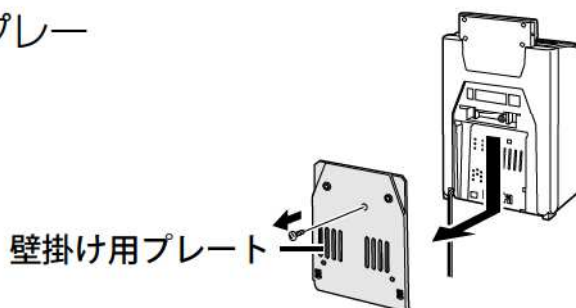

3 付属のネジ2個を使い、壁掛け用プレートを壁に取り付ける

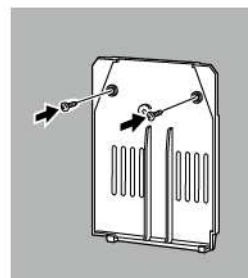

4 タイムレコーダを壁掛け用プレートに
スライドさせながら取り付ける

お願い 壁掛け用プレートの両側のツバがタイムレコーダにきっちり納まっていることを確認してください。

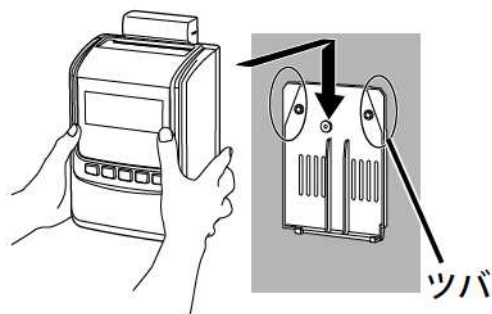

毎日の打刻操作

メモ カードにテープや付箋などを貼らないでください。印字する位置のずれや、タイムレコーダの故障につながる可能性があります。

▶ 普段の操作

出勤・外出・戻り・退勤のときは、タイムレコーダにカードを挿入するだけで正しく打刻されます。

メモ カードを入れ忘れたときは、次にカードを挿入する前に該当するボタンを押してください。ボタンで指定しないと、誤った位置に打刻されます。

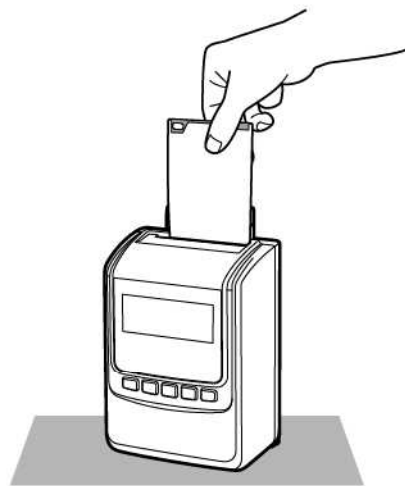

▶ 特別なときの操作

次の場合は、カードを挿入する前に該当するボタンを押してください。

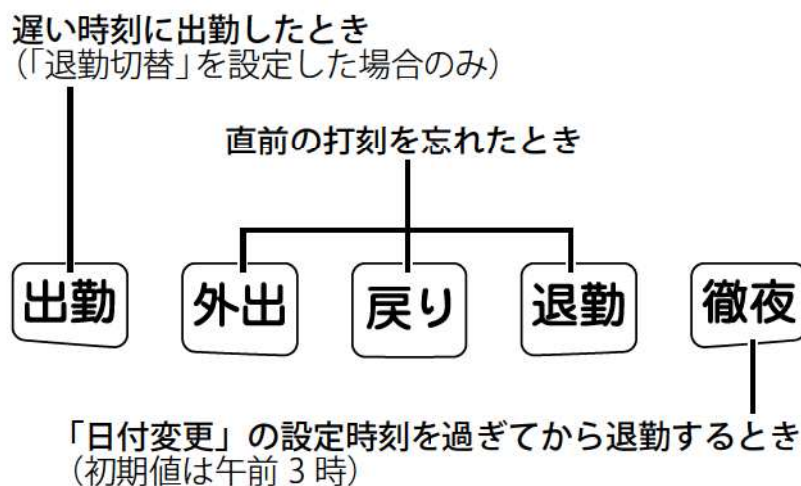

参照 日付変更(P.30)、退勤切替(P.34)

前月のタイムカードを集計する

参照 集計する場合は(P.19)

- 1 前月のカードの「後半」面を手前にして、タイムレコーダに挿入する

※集計がONになっているときのみ、集計結果が印字されます。

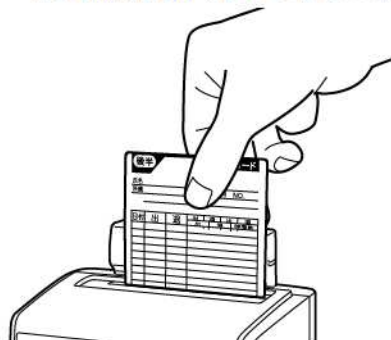

注意	1	2	3	4	5
	シュッキン 21日	ジカン 168:00			
	チコク 3カイ	ソウタイ 1カイ	ヘンコウ日 11/25		

シュッキン	出勤した日数
チコク	遅刻した日数
ジカン	集計した時間の合計(内容は設定により異なる)
ソウタイ	早退した日数
ヘンコウ日	集計に関わる設定を最後に変更した日(カードに記録した期間内に変更しなかったときは、印字されない)

▶ 月の途中で集計する場合

- 1 フロントカバーを取り外す **参照** (P.11)
- 2 [集計]ボタンを3秒以上押し続ける ※「In CArd」と表示されます。

3秒以上押し続ける

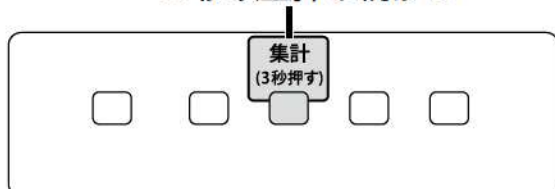

メモ パスワードを設定している場合はパスワードを入力しないと設定できません。 **参照** (P.35)

- 3 フロントカバーを取り付ける
- 4 今月のカードの「後半」面を手前にして、タイムレコーダに挿入する
※集計結果が印字されます。
- 5 すべてのカードの印字が終わったら、フロントカバーを取り外して[時計に戻す]ボタンを押す
※表示が時計に戻ります。

- 6 フロントカバーを取り付ける

メモ 時刻以外の設定を変更すると、正しく計算されません。

基本的な設定について

設定は、本体のフロントカバーを外してから開始し、終了したら元に戻してください。

 フロントカバーを開閉する(P.11)、設定項目一覧(P.29)

縮日を設定する

初期値は20日です。20日以外の場合のみ設定を変更してください。

ここでは、縮日を未縮(31日)に変更する場合を例に説明します。

1 設定を開始する

[設定開始] ボタンを3秒以上押す



パスワードを設定している場合はパスワードを入力しないと設定できません。

 パスワード(P.35)

2 設定グループを選ぶ

[送り] または [戻し] ボタンを押して、設定グループを「1」に合わせ、[セット] ボタンを押す

設定グループの番号

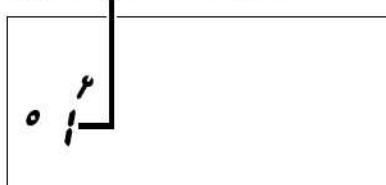

3 項目を選ぶ

[項目送り] ボタンを押して、「縮日」にカーソルを合わせる



4 設定したい縮日を選ぶ

[送り] または [戻し] ボタンを押し、設定したい縮日(未縮は31)に合わせ、[セット] ボタンを押す



画面に「dAtA」と「cLEAr」が点滅した場合は、点滅中(60秒以内)にもう一度 [セット] ボタンを押してください。

※この操作を行うと、前日および当日までの出勤・退勤データおよび集計データ(集計設定を行っている場合)がクリアされます。

5 設定を終える

[時計に戻す] ボタンを押す

日付変更時刻を設定する

初期値は3:00です。詳しくは、P.17をご覧ください。

ここでは、日付変更時刻を0:00に変更する場合を例に説明します。

1 設定を開始する

[設定開始] ボタンを3秒以上押す



パスワードを設定している場合はパスワードを入力しないと設定できません。

参照 パスワード(P.35)

2 設定グループを選ぶ

[送り] または [戻し] ボタンを押して、設定グループを「1」に合わせ、[セット] ボタンを押す

設定グループの番号

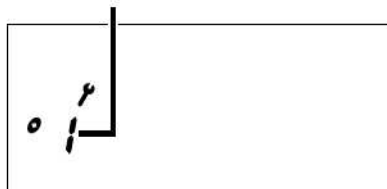

3 項目を選ぶ

[項目送り] ボタンを押して、「日付変更」にカーソルを合わせる



4 設定したい時刻を選ぶ

[送り] または [戻し] ボタンを押し、設定したい時刻(24時間表記)に合わせ、[セット] ボタンを押す



点滅から点灯に表示が変化する

※マイナスにならないようにご注意ください。

参照 日付変更時刻を決める (P.17)



画面に「dAtA」と「cLEAr」が点滅した場合は、点滅中(60秒以内)にもう一度 [セット] ボタンを押してください。

※この操作を行うと、前日および当日までの出勤・退勤データおよび集計データ(集計設定を行っている場合)がクリアされます。

5 設定を終える

[時計に戻す] ボタンを押す

日付変更時刻を決める

本製品では、午前3時に日付が変わるものとあらかじめ設定されています。これにより、午前0時を過ぎても3時までは、カードを挿入した際に早朝の出勤として扱わず、同じ日の退勤として打刻できます。

勤務形態に合わせて、最も適した時刻を日付変更時刻に設定してください。誰も勤務していない時間を選ぶことをお勧めします。

 参照 日付変更(P.30)

▶ 深夜0時以降に働く方がいる場合

日付変更時刻を3:00(出荷時設定)など早朝に設定すると有効です。

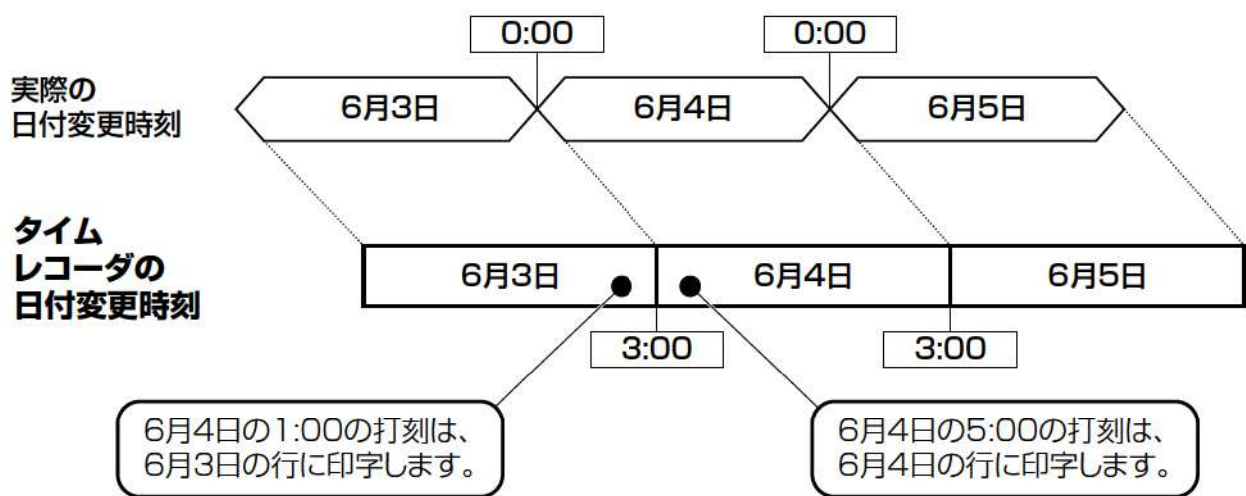

▶ 深夜0時前に出勤する方がいる場合

日付変更時刻にマイナスを付け、前日の夜に設定すると有効です。

たとえば、前日の21時に設定する場合は、「-21:00」と設定します。21時以降の出勤を翌日の勤務として管理できます。

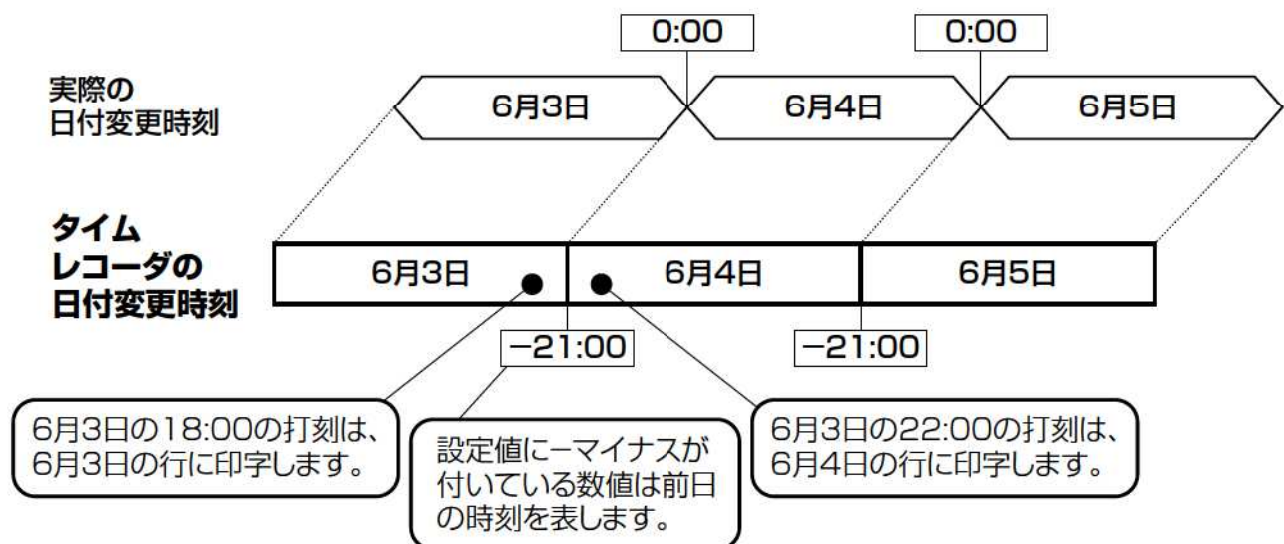

▶ 24 時間営業で勤務時間帯が不規則な場合

日付変更時刻を0:00に設定しておくこと、運用がわかりやすくなります。

午前0時を過ぎて退勤する際は、[徹夜]ボタンを押してからカードを挿入します。

 日付変更時刻を過ぎても有効なのは、[徹夜]ボタンを押してからの退勤のみです。[外出]ボタンや[戻り]ボタンによる休憩は、管理できません。

使用カードを設定する

初期値は「ER-Sカード」(集計可能/4回打刻)です。「ER-UDカード」は(集計不可/2回打刻)ですが、見やすい大きな文字での印字ができます。

1 設定を開始する

[設定開始] ボタンを3秒以上押す



パスワードを設定している場合はパスワードを入力しないと設定できません。

 参照 パスワード(P.35)

2 設定グループを選ぶ

[送り] または [戻し] ボタンを押して、設定グループを「1」に合わせ、[セット] ボタンを押す

設定グループの番号

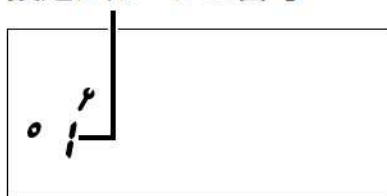

3 項目を選ぶ

[項目送り] ボタンを押して、「使用カード」にカーソルを合わせる



4 使用したいカードを選ぶ

[送り] または [戻し] ボタンを押し、設定したいカード(「ER-Sカード」または「ER-UDカード」)を選び [セット] ボタンを押す



画面に「dAtA」と「cLEAr」が点滅した場合は、点滅中(60秒以内)にもう一度 [セット] ボタンを押してください。

※この操作を行うと、前日および当日までの出勤・退勤データおよび集計データ(集計設定を行っている場合)がクリアされます。

5 設定を終える

[時計に戻す] ボタンを押す



「ER-Sカード」は前半16段・後半15段、「ER-UDカード」は前半15段・後半16段で印字されます。

※打刻(時刻の印字)のみでタイムカードをご使用される場合はここで設定完了です。

集計する場合は

 前月のタイムカードを集計する(P.14)

集計するように設定する

初期値は「OFF」です。集計しない場合は設定不要です。

※「ER-UDカード」では集計機能が使用できません。

集計する場合は

1 設定を開始する

[設定開始] ボタンを3秒以上押す



パスワードを設定している場合はパスワードを入力しないと設定できません。

 パスワード(P.35)

2 設定グループを選ぶ

[送り] または [戻し] ボタンを押して、設定グループを「1」に合わせ、[セット] ボタンを押す

設定グループの番号

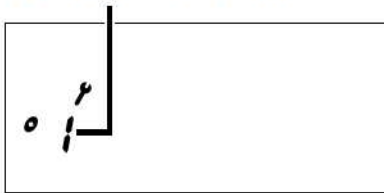

3 項目を選ぶ

[項目送り] ボタンを押して、「集計有無」にカーソルを合わせる

カーソル



4 集計する(on)を選ぶ

[送り] または [戻し] ボタンを押し、「on」を選び、[セット] ボタンを押す



集計しないときは、「OFF」を選ぶ



画面に「dAtA」と「cLEAr」が点滅した場合は、点滅中(60秒以内)にもう一度 [セット] ボタンを押してください。

※この操作を行うと、前日および当日までの出勤・退勤データおよび集計データ(集計設定を行っている場合)がクリアされます。

5 設定を終える

[時計に戻す] ボタンを押す

印字パターンを設定する

1 設定を開始する

[設定開始] ボタンを3秒以上押す



パスワードを設定している場合はパスワードを入力しないと設定できません。

 パスワード(P.35)

2 設定グループを選ぶ

[送り] または [戻し] ボタンを押して、設定グループを「1」に合わせ、[セット] ボタンを押す

設定グループの番号

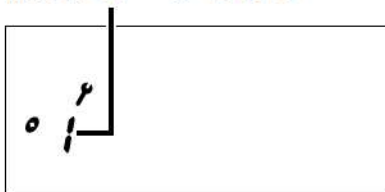

3 項目を選ぶ

[項目送り] ボタンを押して、「印字パターン」にカーソルを合わせる

カーソル

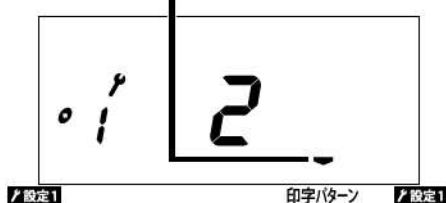

4 設定したい印字パターンを選ぶ

[送り] または [戻し] ボタンを押し、設定したい印字パターンを選び、[セット] ボタンを押す



点滅から点灯に表示が変化する

 印字パターンの種類 (P.21)

5 設定を終える

[時計に戻す] ボタンを押す

▶ 印字パターンの種類

■ 出退 4 欄

日付	出勤 1		退勤 1 (外出)		出勤 2 (戻り)		退勤 2	
	出	退	出	退	出	退	出	退
21 木	8:20	12:03	12:58	17:10				
22 火	10:40 遅	17:35						
23 水	8:25	12:05	12:55	3:20				

遅刻

早退

■ 出退 2 欄 (日毎集計)

日付	出勤		退勤		時間数
	出	退	出	退	
21 木	8:48	17:10	8:00		
22 火	10:40 遅	17:35	6:30		
23 水	8:25	3:20 遅	18:30		

日付

その日の集計

■ 出退 2 欄 (累計)

日付	出勤		退勤		時間数
	出	退	出	退	
21 木	8:48	17:10			8:00
22 火	10:40 遅	17:35			14:30
23 水	8:25	3:20 遅			33:00

徹夜

それまでの累計

■ 出退 2 欄 (日毎集計と累計)

日付	出勤		退勤		時間数
	出	退	出	退	
21 木	8:48	17:10	8:00	8:00	
22 火	10:40 遅	17:35	6:30	14:30	
23 水	8:25	3:20 遅	18:30	33:00	

その日の集計

集計する場合は

- ✎ 出荷時の設定では「出退4欄」で印字されます。集計する場合は、印字する項目を設定します。
- 「その日の集計」や「それまでの累計」を印字する場合、どの時間を集計するかを設定します。

設定値		
「集計有無」が 集計しない(off)	「集計有無が」 集計する(on)	
01 4	01 4-nn	出退4欄 (集計しない)
01 2	01 2-nn	出退2欄 (集計しない)
	01 2-A _n	出退2欄 (日毎集計)
	01 2-nA	出退2欄 (累計)
	01 2-AA	出退2欄 (日毎集計と累計)

選んだ集計項目について、その日の時間数(日毎集計)と、月初から当日までの合計時間数(累計)の一方、または両方をカードに印字できます。印字する項目は次の5種類の組み合わせから選択します。また、選ぶ組み合わせによって、同じ月に利用できる人数が異なります。

印字パターン	出退勤などの時刻	日毎集計	累計	最大人数
出退4欄	出勤・(外出・戻り)・退勤	集計しない(off)		150人
		なし	なし	60人
出退2欄	出勤・退勤	集計しない(off)		150人
		なし	なし	60人
出退2欄+日毎集計	出勤・退勤	有	なし	60人
出退2欄+累計	出勤・退勤	なし	有	
出退2欄+日毎集計+累計	出勤・退勤	有	有	

 集計する(on)と設定した場合は、月集計が印字できます。

 前月のタイムカードを集計する(P.14)、印字パターンの種類(P.21)、集計有無(P.31)、印字パターン(P.31)

計算時間帯を設定する

集計するように設定する (P.19) で「on」とし、計算する範囲を固定する場合のみ設定してください。

ここでは、計算時間帯を9:00から退勤打刻されたところまでの設定について説明します。

集計する場合は

1 設定を開始する

[設定開始] ボタンを3秒以上押す



パスワードを設定している場合はパスワードを入力しないと設定できません。

パスワード(P.35)

2 設定グループを選ぶ

[送り] または [戻し] ボタンを押して、設定グループを「2」に合わせ、[セット] ボタンを押す

設定グループの番号

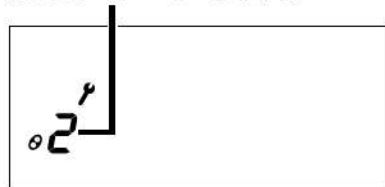

3 項目を選ぶ

[項目送り] ボタンを押して、計算時間帯にカーソルを合わせる

設定2の設定項目 (P.32)、集計する時間帯を決める (P.24)

カーソル



4 設定したい時刻を選ぶ

[送り] または [戻し] ボタンを押し、計算を開始したい時刻に合わせ、[セット] ボタンを押す

計算時間帯 (P.32)

左上で点灯



点滅から点灯に表示が変化する

[送り] または [戻し] ボタンを押し、計算を終了したい時刻に合わせ [セット] ボタンを押す

右上で点灯



5 設定を終える

[時計に戻す] ボタンを押す

集計する時間帯を決める

集計項目に合わせて、集計する時間帯（計算時間帯）を決めます。タイムカードの集計機能は、計算開始時刻と計算終了時刻の間にある労働時間を合計します。それ以外の時間帯に勤務していても、集計結果に反映しません。

 参照 計算時間帯(P.32)、休憩(P.33)

▶ 所定内労働時間を集計する

始業時刻が8:30、終業時刻が17:00、休憩が15:00～15:30の場合、所定内労働時間を集計するには、次のように設定します。

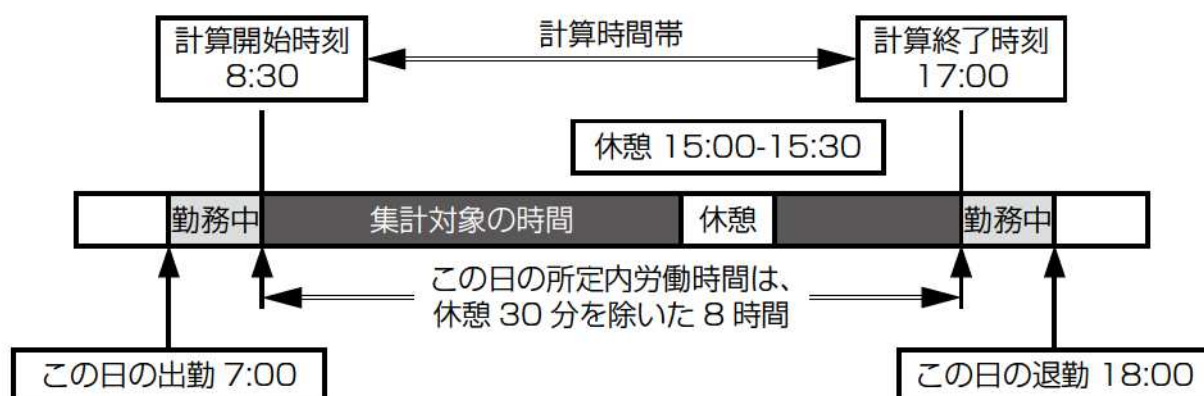

▶ 実労働時間を集計する

休憩が15:00～15:30の場合、実労働時間を集計するには、次のように設定します。

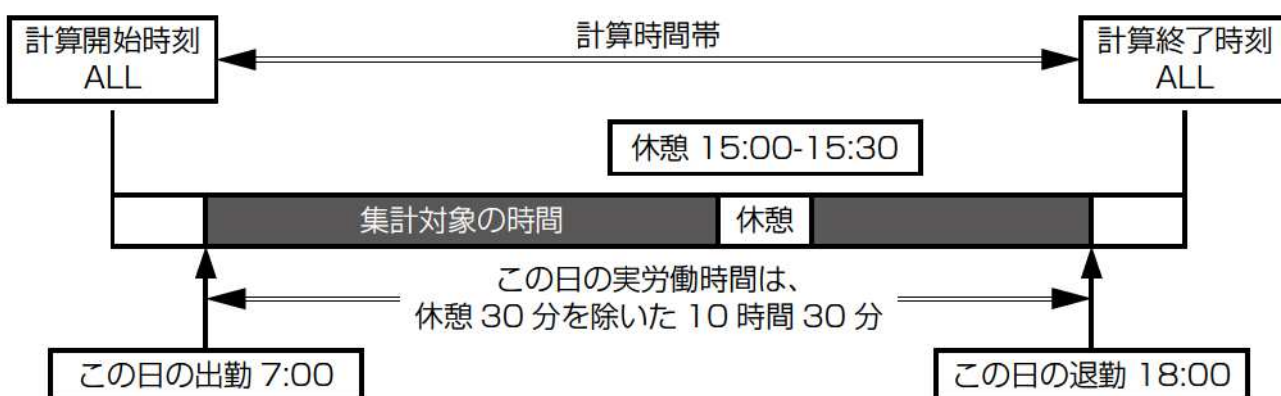

▶ 早出時間を集計する

始業時刻が8:30の場合、早出時間を集計するには、次のように設定します。

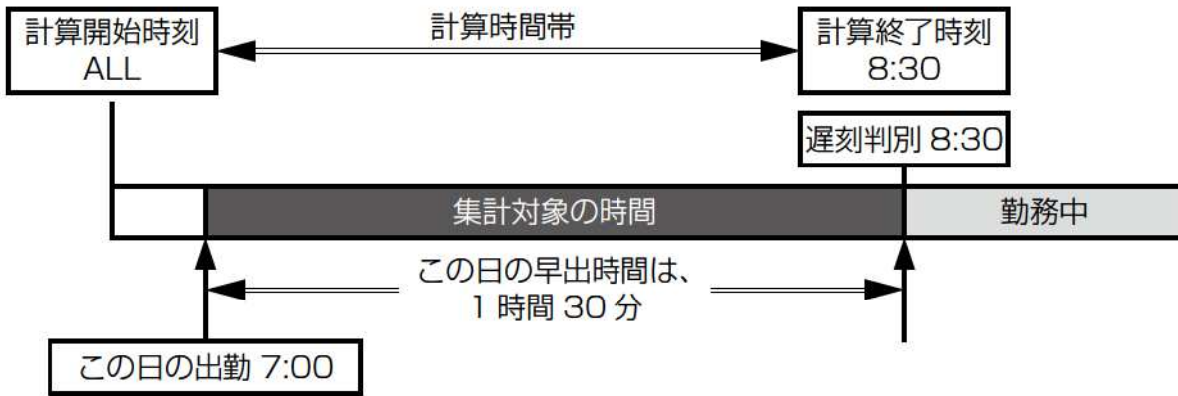

 遅刻判別(P.32)

▶ 残業時間を集計する

終業時刻が17:00の場合、残業時間を集計するには、次のように設定します。

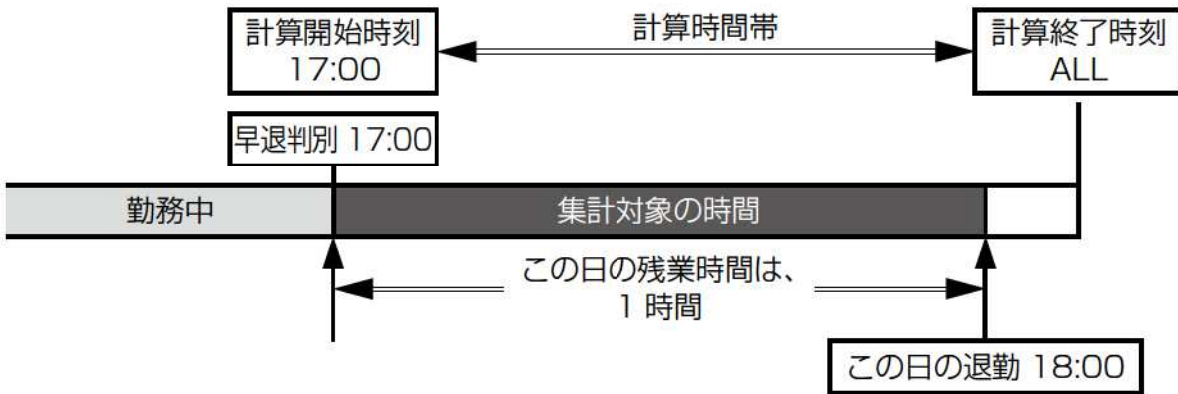

 早退判別(P.32)

集計する場合は

計算単位を設定する

詳しくは、P.33をご覧ください。

1 設定を開始する

[設定開始] ボタンを3秒以上押す



パスワードを設定している場合はパスワードを入力しないと設定できません。

参照 パスワード(P.35)

2 設定グループを選ぶ

[送り] または [戻し] ボタンを押し、設定グループを「2」に合わせ、[セット] ボタンを押し

設定グループの番号

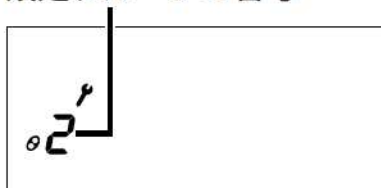

3 項目を選ぶ

[項目送り] ボタンを押して、「計算単位」にカーソルを合わせる

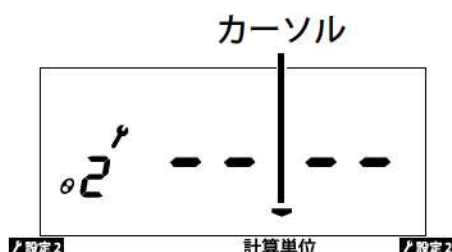

4 丸め方法を選ぶ

[送り] または [戻し] ボタンを押し、丸め方法(打刻時刻丸めはd、時間数丸めはJ)を選び、[セット] ボタンを押し



参照 集計時間の丸め方を決める(P.27)

5 丸め単位を選ぶ

続けて、[送り] または [戻し] ボタンを押し、丸め単位を選び、[セット] ボタンを押し



丸め単位が 15 分のとき

6 設定を終える

[時計に戻す] ボタンを押し

集計時間の丸め方を決める

タイムカードに印字された時刻どおりの計算で良い場合は、切り捨てや切り上げをしないため、集計時間の丸め方を設定しません。

切り上げや切り捨てが必要な場合は、次の丸め方法から選択します。

丸め方法	特徴
時間数丸め(J)	日毎の時間数を集計したあとで、丸め単位に満たない時間数を切り捨てる
打刻時刻丸め(d)	打刻ごとに、丸め単位に満たない時間を切り捨てる、または切り上げる

- ・ 丸め単位は、5分、6分、10分、12分、15分、20分、30分、60分です。
- ・ 丸め単位の設定に関わらず、カードには時計どおりの時刻が印字されます。

計算単位(P.33)

▶ 時間数丸め (J) で 30 分単位に丸める

【例】出勤9:01、退勤17:47のとき

出勤9:01 →そのまま →9:01のままで計算
 退勤17:47 →そのまま →17:47のままで計算
 実労働時間=退勤17:47-出勤9:01=8:46→丸め→8:30(カードに印字)

▶ 打刻時刻丸め (d) で、出勤時と退勤時を 15 分単位に丸める

【例】出勤9:01、退勤17:47のとき

出勤9:01 →15分単位で切り上げ →9:15として計算
 退勤17:47 →15分単位で切り捨て →17:45として計算
 実労働時間=退勤17:45-出勤9:15=8:30(カードに印字)

上記は計算時間帯を設定しなかった場合の例です。計算時間帯を設定した場合は、計算開始時刻を起点として出勤時刻を切り上げ、計算終了時刻を起点として退勤時刻を切り捨てます。

右は、計算時間帯の違いによる、出勤時刻の丸め方の例です。

計算開始時刻の設定	15分単位で丸めた場合
9:00	印字9:01→9:15
8:50	印字9:01→9:05
8:40	印字9:01→9:10

- ・ 計算開始時刻と計算終了時刻の一方しか設定しない場合は、その時刻を丸めの起点にします。
- ・ 計算時間帯を全く設定しない場合は、日付変更時刻を丸めの起点にします。

タイムレコーダを設定する

次ページの各設定項目は、以下の操作で設定できます。

1 フロントカバーを外す

 (P.11)

2 設定を開始する

3秒以上押し続ける

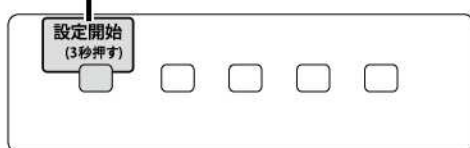

3 設定グループを選び、セットする

①番号を選ぶ ②セットする

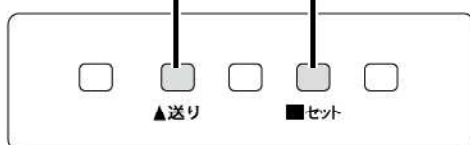

設定マーク
設定グループの番号

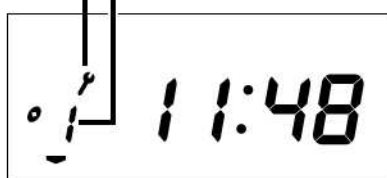

4 項目を選ぶ

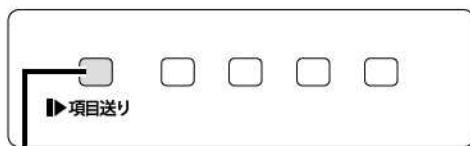

ボタンを押して…

項目の上にカーソルを動かす



5 設定値を選択し、セットする

①設定値を選択する

②セットする
(ピピッと鳴る)

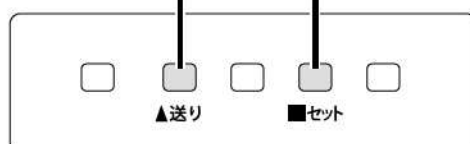

※時刻のように設定値が複数ある項目(時と分など)では、①～②を繰り返します。



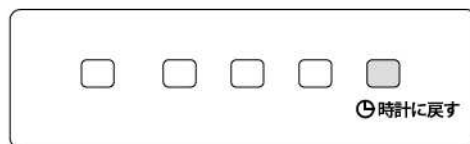

点滅から点灯に表示が変化する

6 設定を終える



ほかの項目を設定するときは、②～⑥を繰り返します。

 パスワードを設定すると、②の直後にパスワード入力画面が表示されます。

 パスワード(P.35)

設定項目一覧

設定項目は3つのグループに分かれています。必要な項目を設定してください。

[設定変更用] ボタンの項目は下図をご覧ください。

設定1	時計合せ	締日	日付変更	使用カード	集計 有無	印字パターン	12/24	設定1
設定2	遅刻判別	早退判別	計算時間帯	休憩	計算単位	退勤切替	電波時計	設定2
設定3	パスワード	表示向き	日付・人数	バックライト	現在日	サマータイム	コントラスト	設定3

専用タイムカード

- ER-Sカード
- ER-UDカード

専用インクリボンカセット

- ER-IR103

設定開始
(3秒押す)



▶項目送り

レポート印刷
(3秒押す)



▲送り

集計
(3秒押す)



▼戻し

交換リセット
(3秒押す)



■セット

強制受信
※電波時計搭載時
(3秒押す)



🕒時計に戻す

設定グループ	設定項目	設定内容	初期値
設定1  (P.30~)	時計合せ	時計を合わせる	出荷時調整
	締日	締日を設定する	20日
	日付変更	日付を変更する時刻を設定する	3:00
	使用カード	使用するタイムカードを設定する	ER-Sカード
	集計有無	集計するかどうかを設定する	集計しない
	印字パターン	カードにどのように印字するかを設定する	出退4欄
	12/24	時計の表示形式を設定する	12H
設定2  (P.32~)	遅刻判別	遅刻として判別する時刻を設定する	設定なし
	早退判別	早退として判別する時刻を設定する	設定なし
	計算時間帯	集計の開始・終了時刻(始業・就業時刻など)をそれぞれ設定する	設定なし
	休憩	休憩の開始時刻と終了時刻をそれぞれ設定する	設定なし
	計算単位	集計時間の丸め方法と丸め単位を設定する	丸めない
	退勤切替	設定した時刻以降を自動的に退勤扱いにする	なし
	電波時計	電波受信ユニットを取り外したときの動作を設定する	通常
設定3  (P.35~)	パスワード	設定変更時にパスワードを要求するよう設定する	設定なし
	表示向き	タイムレコーダを設置するときの向きを設定する	縦置き
	日付・人数	画面に日付または出勤人数を表示させる	日付
	バックライト	画面のバックライトを設定する	常時点灯
	現在日	現在の西暦と月日を設定する	出荷時調整
	サマータイム	サマータイムの開始日と終了日を設定する	設定なし
	コントラスト	表示画面のコントラストを調節する	出荷時調整

タイムレコーダを設定する

設定 1 の設定項目

[設定開始]ボタンを3秒以上押し続け、[セット]ボタンを押すと、以下の設定項目を選択できます。設定後は、[時計に戻す]ボタンを押します。あらかじめ、「操作の流れ」をお読みください。  (P.28)

▶ 時計合せ

初期値 工場出荷時に設定

電波受信ユニットを利用する場合、この項目は設定しません。設定すると、電波受信ユニットによる時刻補正がクリアされます(◎マークが消えます)。標準電波を受信すると、再び電波受信ユニットによる時刻補正が有効になります(◎マークが表示されます)。

電波受信ユニットなしモデルをお使いの場合や、電波受信ユニットを利用しない場合に、以下の操作で設定します。

1 別の時計を参考に時を合わせ、[セット]ボタンを押す

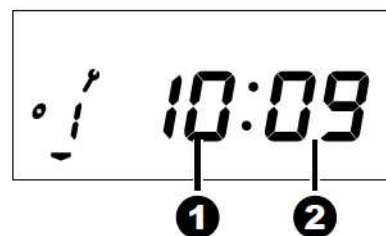

2 分を1分後に合わせ、[セット]ボタンを押す

※秒のカウントが開始します。

3 別の時計で秒針が00になるときに、[セット]ボタンを押す

※タイムレコーダの秒針が00に戻ります。



▶ 締日

初期値 20

20日締め以外の場合に、設定を変更します。月末締めの場合は「31」に設定します。カードの「前半」面の最上段が、その月の開始日になります。

▶ 日付変更

初期値 3:00

初期設定の3:00では、午前3時から翌日の午前2:59までを1日とします。誰も勤務していない時間に設定してください。マイナス値にも設定できます。

 詳しくは(P.17)

▶ 使用カード

初期値 ER-S カード

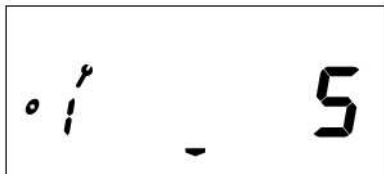

ER-S カード



ER-UD カード

使用するタイムカードを変更する場合に、設定を変更します。

詳しくは(P.18)

▶ 集計有無

初期値 OFF (集計しない)

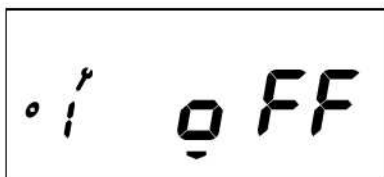

集計しない (OFF)



集計する (on)

集計するときには、集計結果の印字方法を「印字パターン」で設定し、集計する労働時間を「計算時間帯」で設定します。

印字パターン(P.31)、計算時間帯(P.32)

▶ 印字パターン

初期値 4 (出退 4 欄：集計しない)

出退勤の打刻と集計した労働時間をどのように印字するかを設定します。

「集計有無」の設定が集計しない(OFF)のときは2種類の、集計する(on)のときは5種類の印字パターンがあります。

設定値		印字例
「集計有無」が 集計しない(OFF)	「集計有無が」 集計する(on)	
		出退4欄 (集計しない)
		出退2欄 (集計しない)
		出退2欄 (日毎集計)
		出退2欄 (累計)
		出退2欄 (日毎集計と累計)
		(P.21)

タイムレコーダを設定する

時計の表示形式を設定できます。例えば、午後1時は12時間表示(12H)では「PM 1:00」と表示され、24時間表示(24H)では「13:00」と表示されます。
ただし、設定に関わらず、カードへの印字は24時間表示になります。

設定 2 の設定項目

[設定開始]ボタンを3秒以上押し続け、[送り]ボタンを押して「2」と表示してから [セット]ボタンを押すと、以下の設定項目を選択できます。設定後は、[時計に戻す]ボタンを押します。あらかじめ、「操作の流れ」をお読みください。 (P.28)

▶ 遅刻判別

初期値 --:-- (設定なし)

設定した時刻より遅く出勤すると、遅刻になります。カードの時刻の後に遅刻マーク(チ)が印字されます。

始業時刻より遅い時刻にする運用にも対応できます。

▶ 早退判別

初期値 --:-- (設定なし)

設定した時刻より早く退勤すると、早退になります。カードの時刻の後に早退マーク(ソ)が印字されます。

終業時刻より早い時刻にする運用にも対応できます。

▶ 計算時間帯

初期値 ALL (設定なし)

所定内労働時間を集計する場合は、計算開始時刻と計算終了時刻に始業時刻と終業時刻を必ず設定してください。早出時間を集計する場合は計算終了時刻に始業時刻を、残業時間を集計する場合は計算開始時刻に終業時刻を設定してください。

さらに、必要に応じて、早出の開始時刻や残業の終了時刻を設定できます。実労働時間を集計する場合も、集計する時間帯を設定できます。

 詳しくは(P.24)

- 1 計算開始時刻の時を合わせ、[セット]ボタンを押す

※例として、残業集計のために終業時刻を計算開始時刻に設定します。

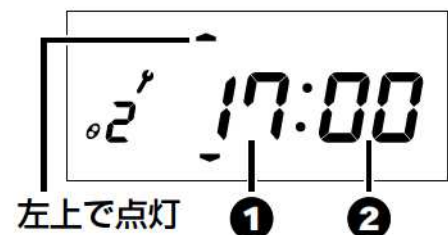

- 2 計算開始時刻の分を合わせ、[セット]ボタンを押す
- 3 計算終了時刻の時を合わせ、[セット]ボタンを押す

※例として、職場で決められた退社時刻を計算終了時刻に設定します。

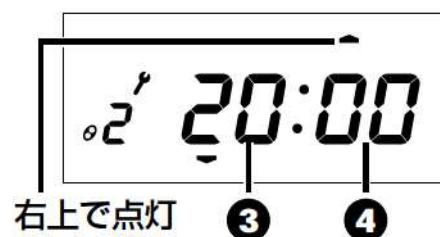

- 4 計算終了時刻の分を合わせ、[セット]ボタンを押す
 - 5 交互に点滅する計算開始時刻と計算終了時刻を確認する
- ※この例では、残業の開始時刻と終了時刻になります。

▶ 休憩

初期値 --:-- (設定なし)

全員に決まった休憩時間がある場合(昼休みなど)に、ここで設定します。所定内労働時間や実労働時間を集計する際に、休憩時間が差し引かれます。

- 1 休憩の開始時刻の時を合わせ、[セット]ボタンを押す

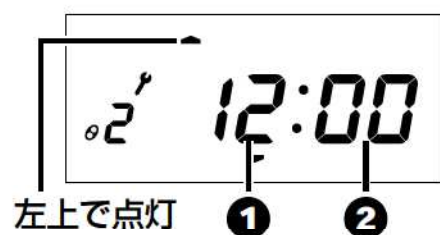

- 2 休憩の開始時刻の分を合わせ、[セット]ボタンを押す

- 3 休憩の終了時刻の時を合わせ、[セット]ボタンを押す

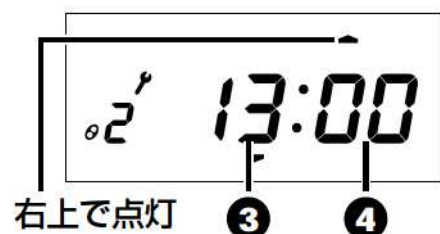

- 4 休憩の終了時刻の分を合わせ、[セット]ボタンを押す

- 5 交互に点滅する開始時刻と終了時刻を確認する

メモ 決まった休憩時間がない場合は、ここで設定しません。休憩するときに[外出]ボタンを押して打刻し、休憩が終わったら[戻り]ボタンを押して打刻します。(4欄印字の場合のみ)

▶ 計算単位

初期値 -- (丸めない)

集計時間の丸め方法と丸め単位を設定できます。

「打刻時刻丸め(d)」を選択すると、カードに打刻した時刻を丸め単位で丸めた後で、集計結果を印字します。(カードに印字する時刻は丸めません)

「時間数丸め(J)」を選択すると、カードに打刻した時刻で計算した後で、計算結果を丸め単位で丸め、集計結果として印字します。

参照 詳しくは(P.27)

タイムレコーダを設定する

- 1 丸め方法を選び、[セット]ボタンを押す
 ※丸めないときは「--」に合わせ、セットします。



- 2 丸め単位を選び、[セット]ボタンを押す
 ※設定以前の打刻、計算には反映されません。

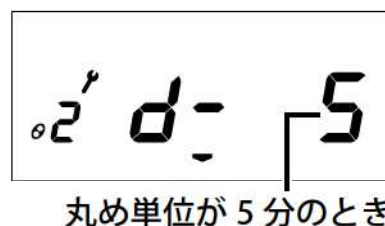

▶ 退勤切替

初期値 --:-- (設定なし)

初期値では出勤時にカードを挿入し忘れた場合、退勤時に[退勤]ボタンを押さないと出勤時刻として印字されます。

しかし、この項目を設定すると、[退勤]ボタンを押さなくても、設定した時刻以降が自動的に退勤扱いになります。

▶ 電波時計

初期値 tUJo (通常)

電波受信ユニットをタイムレコーダに取り付けたまま使う場合は、この設定項目は動作に影響しません。

自動時計合わせのために電波受信ユニットを取り外すとき、取り外した電波受信ユニットに電波をいつ受信させるかを設定できます。

短時間で受信させる場合は「常時」に設定し、週末に受信させる場合は「土日のみ」に設定します。

参照 電波受信ユニット単体での電波受信(P.9)

設定値		電波受信ユニットの動作
SUN MON TUE WED THU FRI SAT 	通常 (tUJo)	取り外し後、最大30分受信する。失敗したときは、3:30、9:30、15:30、21:30にそれぞれ10分ずつ、成功するまで受信する
SUN MON TUE WED THU FRI SAT 	常時 (ZUtt)	取り外し後、成功するまで受信し続ける
SUN SAT 	土日のみ (torU)	取り外し後、最大5分受信する。失敗したときは、土日の0:30、6:30、12:30、18:30にそれぞれ10分ずつ、成功するまで受信する

設定 3 の設定項目

[設定開始]ボタンを3秒以上押し続け、[送り]ボタンを2度押して「3」と表示してから[セット]ボタンを押すと、以下の設定項目を選択できます。設定後は、[時計に戻す]ボタンを押します。あらかじめ、「操作の流れ」をお読みください。  (P.28)

▶ パスワード

初期値 --- (設定なし)

設定を不用意に変えられないように、4桁の数字でパスワードを設定できます。

- 1 パスワードの1桁目を合わせ、[セット]ボタンを押す
- 2 パスワードの2桁目を合わせ、[セット]ボタンを押す
- 3 パスワードの3桁目を合わせ、[セット]ボタンを押す
- 4 パスワードの4桁目を合わせ、[セット]ボタンを押す
- 5 設定したパスワードを確認する

.....

パスワードを設定した場合、[設定開始]ボタンを3秒以上押し続けたときに、パスワードの入力画面が表示されます。パスワードを入力しないと、設定を変更できません。



パスワードマーク

- 1 パスワードを1桁ずつ入力し、それぞれ [セット]ボタンを押す

.....

設定したパスワードを忘れた場合は、次のように操作して確認します。

- 1 「3669」と入力し、[出勤]ボタンを押す
※4桁目を入力したあと、通常の[セット]ボタンではなく、[出勤]ボタンを押します。
- 2 2秒間表示されるパスワードを確認する
- 3 設定したパスワードは下記にメモして大切に保管してください

--	--	--	--

※管理者の方は、パスワードの扱いに注意してください。

パスワードを設定していない状態に戻すには、次のように操作します。

- 1 設定3グループの「パスワード」項目でパスワードの1桁目を「-」に合わせる

※表示が「--」になります。

- 2 [セット]ボタンを押す

▶ 表示向き

初期値 tAtE (縦置き)

タイムレコーダを寝かせて使う場合は、横置き (yoco) に設定します。その他の場合は、縦置き (tAtE) に設定します。

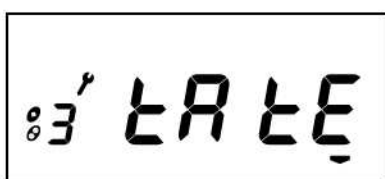

縦置き (tAtE)

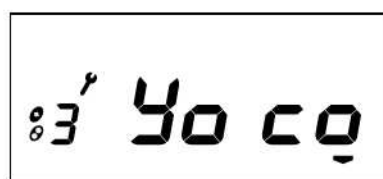

横置き (yoco)

▶ 日付・人数

初期値 Hi (日付)

画面に日付を表示するか、出勤人数を表示するかを設定できます。

出勤人数 (nin) に設定した場合、出勤時と戻り時に人数が増え、退勤時と外出時に人数が減ります。

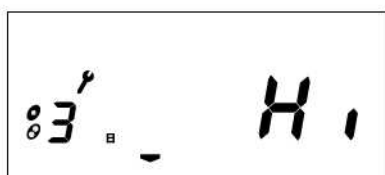

日付 (Hi)

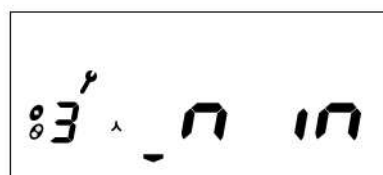

出勤人数 (nin)



画面の表示 (日付)



画面の表示 (人数)

 日付変更時刻を過ぎると、数字が残っていても退勤忘れとして0人になります。

▶ バックライト

初期値 Jon (常時点灯)

画面のバックライトの常時点灯/常時消灯/操作時点灯を設定できます。

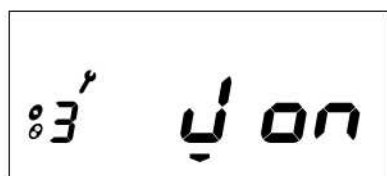

常時点灯 (Jon)

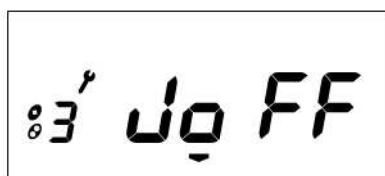

常時消灯 (JoFF)



操作時点灯 (AUto)

▶ 現在日

初期値 工場出荷時に設定

現在の西暦と月日を設定できます。あらかじめ設定されているので、内蔵電池が消耗したり、メンテナンスのためにオールクリアを行ったりして、現在日の設定が消えたときに行ってください。

お願い 打ち忘れや、まとめ打ちのために現在日を変更しないでください。計算時間帯や人数表示、打刻欄のデータが消え、正しく集計されなくなるだけでなく、予測不能な誤作動や故障の原因になります。

▶ サマータイム

初期値 -- (設定なし)

サマータイム制度を導入する場合に設定してください。設定したサマータイム期間の間、時計を1時間早めます。

- 1 サマータイムの開始月と開始する曜日がその月の何回目かを合わせ、[セット]ボタンを押す
- 2 サマータイムの開始日の曜日に合わせ、[セット]ボタンを押す
- 3 サマータイムの終了月と終了する曜日がその月の何回目かを合わせ、[セット]ボタンを押す
- 4 サマータイムの終了日の曜日に合わせ、[セット]ボタンを押す
- 5 交互に点滅する開始日と終了日を確認する



タイムレコーダを設定する

表示画面のコントラスト(弱：cnt1～強：cnt9)を調整できます。

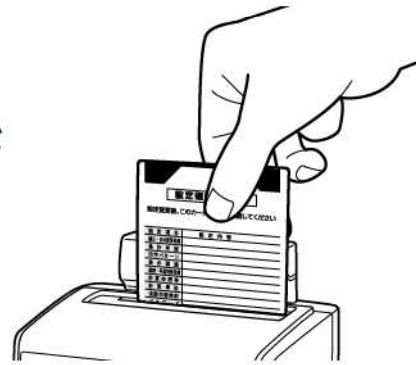

設定を確認する

- 1 [時計に戻す]ボタンを押す
- 2 フロントカバーを取り付ける
 (P.11)
- 3 付属の「設定確認用カード」をカード挿入口に挿入する
※自動的に印字されます。



- 4 印字された「設定確認用カード」で、設定内容を確認する
※想定した設定内容になっていない場合は、設定を見直します。

設定項目	設定内容
締日・日付変更時刻	20日 3:00
集計有無	アリ
印字パターン	2ラン+ヒゴト
表示関連	12H 行日
遅刻・早退判別時刻	チ:ナシ ヴ:ナシ

 「設定確認用カード」を追加購入する際は、マックスエンジニアリングサービス(株)各サービスステーションにご用命ください。 (P.47)

※設定確認用カードを使わずに設定を印字する場合は、レポート印刷する(P.43)をご参照ください。

インクリボンを交換する



印字が薄くなったら、またはインクリボン交換時期お知らせマークが表示されたら、早めに専用インクリボン「ER-IR103」（別売）と交換してください。

インクリボン交換時期
お知らせマーク



インクの補充はできません。お求めは、タイムレコーダのお買い上げ店またはお近くの文具・事務機販売店にご用命ください。

⚠ 注意

	● 印字直後のプリンタヘッドには絶対に触らないでください。やけどの原因になります。
	● インクリボンを交換するときは、必ず電源プラグをコンセントから抜いて行ってください。タイムレコーダが不意に動作したとき、けがの原因になります。
	● インクリボンを交換する際、万一、指や体にインクが付着した場合は、すぐに石鹸水で洗い流してください。

1 電源プラグをコンセントから抜き、タイムレコーダからフロントカバーを取り外す  (P.11)

2 インクリボンの2つの「取っ手」を指ではさんで持ち上げ、取り外す

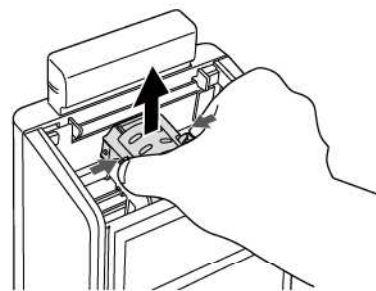
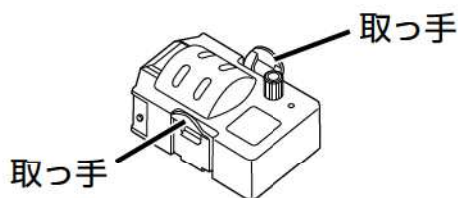

3 新しいインクリボンを用意し、「つまみ」を矢印方向に回して、リボンのたるみを取る

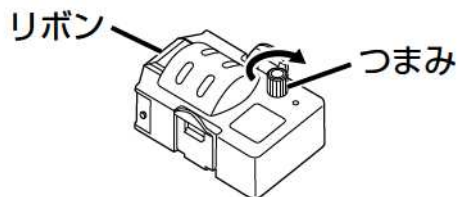

※リボンがピンと張るまで十分に巻きます。

お願い 逆に巻かないでください。使用できなくなります。

 エンドレスリボンなので、巻き取った部分も印字に使います。

4 インクリボンをタイムレコーダに取り付ける

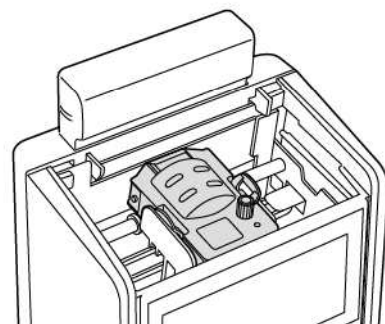
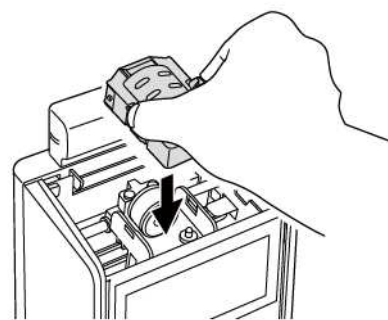

5 必ずインクリボンの「つまみ」を矢印方向に5回程度まわして、リボンのたるみを取り除く

※リボンが正しくセットされていること、ねじれがないことを確認します。

お願い つまみを逆に回さないでください。使用できなくなります。

メモ エンドレスリボンなので、つまみを回しても使用回数は減りません。

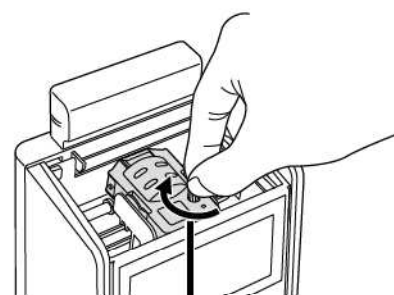

矢印方向に5回程度まわす

6 フロントカバーを取り付け、電源プラグをコンセントに差し込む

7 未使用のタイムカードを挿入して、印字を確認する

8 フロントカバーを取り外す





9 [交換リセット] ボタンを3秒以上押し続ける

10 [セット] ボタンを押して、インクリボン交換時期お知らせマークの消灯を確認する

11 フロントカバーを取り付ける

こんなときは

印字や動作に異常があるときは、まず下表に従ってチェックし、対応してください。





現象	チェック方法	対応
カードに印字できない	インクリボンが正しくセットされていますか？	インクリボンを正しくセットします。
タイムカードが入らない	カードに曲がり、破損がないですか？	新しいカードを使います。
カードがタイムレコーダから出てこない	印字途中、電源プラグが抜かれていますか？	電源プラグを差し込み直します。
印字する段がずれる	印字中にカードを押し込んだり、ひっばったりしていませんか？	カードを軽く挿入します。
	カードにシールなどが貼ってありませんか？	何も貼っていないカードを使います。
	「使用カード」の設定は正しいですか？	「使用カード」の設定を確認します。  (P.31)
	「締日」、「日付変更時刻」の設定は正しいですか？	「締日」、「日付変更」の設定を確認します。  (P.30)
	その日は「1日」ですか？	1日は前月31日の次の行に印字されます。そのため、前月が31日までない月の場合、1日の前に空欄ができます。
印字が薄い	インクリボン交換マークが表示されていませんか？	新しいインクリボンに交換します。
電波受信マーク(📶)が表示されない (ER-110SUWのみ)	設置場所の電波状態は良好ですか？	フロントカバーを取り外し、[強制受信]ボタンを押します。 電波が強ければ「  」が、電波が弱ければ「  」が表示されます。(受信完了まで3分～10分程度かかります)
		電波受信ユニットを取り外し、電波状態の良い場所で受信します。  (P.9)

以上の処置を行って正常に動作しない場合は、お買い上げ店またはお近くのマックスエンジニアリングサービス(株)窓口までご相談ください。

 (P.47)

エラー一覧

カードをタイムレコーダに入れたとき、エラー音(ピッピッピッピッ)が鳴り、エラー番号が表示されたときは、下表に従って対応してください。

エラー番号	考えられる原因	対応
E-00	自動送りされる位置までタイムカードが入っていない。	タイムカードが自動送りされるまで、軽く押し込んでください。
E-01	タイムカードの裏表上下が間違っている。	タイムカードを正しい向きで入れてください。 締日を確認してください。締日の翌日が前半の1段目に印字されます。
E-02	パンチ穴が正常に読めない。	タイムカードが自動送りされたら、手を離してください。 タイムカードの曲がりなどがいないか確認してください。 背面の壁掛け用フックを取り外し、異物がないか、壁、センサーに汚れがついていないか確認してください。
E-04	すでに退勤打刻が終了している。	日付変更時刻を過ぎた退勤では[徹夜]ボタンを押してください。
	すでに打刻済みの印字欄を選択して打刻しようとした。	同じ印字欄には打刻できません。
	印字の設定で出退2欄を選択し、[外出][戻り]ボタンを押した。	印字パターンを変更してください。  (P.31)
E-05	その月の使用人数が最大人数を越えている。	最大人数を超えたご使用はできません。  (P.22、P.44)
E-08	使用済みのタイムカードを入れた。(裏面のみ使用済み含む)	新しいタイムカードをご使用ください。
E-09	レポート印刷時に使用中のタイムカードが使われた。	新しいタイムカードをご使用ください。
E-19	レポート印刷時に使用できないタイムカードが使われた。	「ER-Sカード」または「ER-UDカード」をご使用ください。
E-22	集計できない状態で集計しようとした。	本体設定を変更するか、正しいタイムカードを使用してください。
E-34	サマータイムの設定に誤りがある。	正しく設定してください。  (P.17、P.37)
	本体の設定に矛盾がある。	
E-69 00 E-69 01 E-69 02	自動送りされても、タイムカードがスムーズに入っていない。(出ていかない)	E-02と同じ対応をしてください。
E-88	電波時計による時計補正ができない。(ER-110SUWのみ)	電波受信ユニットを取り外し、電波状態の良い場所で受信させてください。  (P.9)
E-89	電波受信ユニットが接続されていない。(ER-110SUWのみ)	電波受信ユニットを接続してください。

エラー番号	考えられる原因	対応
E-EE	プリンターに異常が発生した。	電源プラグを抜き差ししてください。 修理窓口へお問い合わせください。
E-PS	パスワードが間違っている。	正しいパスワードを確認してください。  (P.35)
E-CC	マックス専用タイムカードではない可能性があります。	「ER-Sカード」または「ER-UDカード」をご使用ください。
E-con	電波受信ユニットが正しく取り付けられていない。 (ER-110SUWのみ)	電波受信ユニットを取り外して、取り付けなおしてください。

メンテナンス

▶ リポート印刷する

設定内容を確認するときは、リポート印刷を行います。

1 フロントカバーを取り外す  (P.11)

2 [リポート印刷]ボタンを3秒以上押し続ける

※ 「01 rEPo」と表示されます。

01 rEPo

リポート番号

3秒以上押し続ける

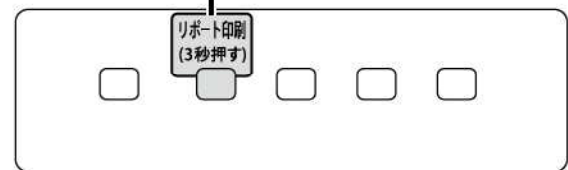

3 印刷するリポートを[項目送り]ボタンで選ぶ

リポート番号	リポートの内容
01	設定確認
02	電波受信ユニット接続時の受信履歴
03	電波受信ユニット単体での受信履歴

4 フロントカバーを取り付ける

5 新しいカードをタイムレコーダに挿入する

6 リポート印刷が終わったら、フロントカバーを取り外し、[時計に戻す]ボタンを押す

7 フロントカバーを取り付ける

8

リポート番号01設定内容の確認をする。
設定内容は下記の順で印字されます。

印字される内容
設定した締日、日付変更時刻
集計設定の有 / 無
設定した印字パターン
12H/24H表示、縦置き / 横置き、日付 / 人数
遅刻判別時刻、早退判別時刻
計算開始時刻、計算終了時刻
集計時の丸め方法、丸め単位
自動で退勤扱いとなる切換時刻
パスワードが設定されている場合は****と印字されます
電波受信ユニット単体での動作モード
バックライト 常時 ON/ 常時 OFF/AUTO
サマータイム開始日、終了日
休憩開始時刻、終了時刻
使用しているカード Sカード / UDカード
コントラスト 1 ~ 9
インクリセット日、残量目安
インク使用回数
最後に設定を変更した日
最後にデータクリアを行った日

▶ データクリアする

試用運転をしたあとで本使用に移る場合など、その月の累計使用人数が最大人数を超えてしまうときは、次の操作で打刻のデータクリアをします。



最大人数については「印字パターンの種類」(P.21)



全従業員が出勤する前、または退勤したあとに行ってください。



全員のタイムカードのデータが消去されます。個別に消去することはできません。



インクリボンの使用回数はリセットされません。

- 1 フロントカバーを取り外す  (P.11)
- 2 [送り]ボタンを押したまま、[時計に戻す]ボタンを5秒以上押し続ける
※「C-05」と表示されます。
- 3 [セット]ボタンを押す
※自動的に時計表示に戻ります。
- 4 フロントカバーを取り付ける



消耗品のお買い求めは

タイムカードとインクリボンのお求めは、タイムカードの販売店またはお近くの文具・事務機販売店にご用命ください。

専用タイムカード	ER-Sカード、ER-UDカード
専用インクリボン	ER-IR103

商品仕様

商品名	ER-110SU	ER-110SUW	ER-110SUW/AB
電源	AC100V 50/60Hz		
外形寸法	202(H)×140(W) ×99(D)mm	230(H)×140(W)×99(D)mm	
質量	約1.7kg	約1.8kg	
消費電力	通常4W、最大40W		
時計機構	水晶発振式	水晶発振式(電波時計補正機能付き)	
表示部	液晶(白色バックライト付き)		
印字内容	日付、曜日、時分、時間数、(チ)、(ソ)、(テ)		
メモリー保持	工場出荷時から停電累計3年間		
使用人数	最大60人(集計しない場合は最大150人)		
使用温度	0~40℃		
使用湿度	10~85% ただし結露なきこと		

抗菌・抗ウイルス仕様(ER-110SUW/ABのみ)

本体カバー・インクリボンカバー・ボタンの素材には抗菌剤が練り込まれており『JIS Z 2801 抗菌性試験方法』により抗菌効果が確認されております。
さらにインクリボンカバーのウィンドウには適正で安心できる抗菌・抗ウイルス加工製品の普及を目的とした団体SIAA(抗菌製品技術協議会)が認定した、『抗菌』『抗ウイルス』マークを所得しています。



- 抗ウイルス加工は、病気の治療や予防を目的とするものではありません。
- SIAA の安全性基準に適合しています。

SIAAマークは ISO 21702法により評価された結果に基づき、抗菌製品技術協議会ガイドラインで品質管理・情報公開された製品に表示されています。



SIAAマークは ISO 22196法により評価された結果に基づき、抗菌製品技術協議会ガイドラインで品質管理・情報公開された製品に表示されています。

保証書とアフターサービス

▶ 保証書について

- 保証書は本取扱説明書の最後にあります。
- 保証期間中万一故障した場合、保証書記載内容に基づき無料修理いたします。
- 保証期間後の修理は、お買い求めの販売店、弊社営業拠点、またはマックスエンジニアリングサービス(株)各サービスステーション窓口にご相談ください。修理によって機能が維持できる場合は、お客様のご要望により有償修理いたします。

▶ アフターサービスについて

- お買い求めの販売店、または弊社営業拠点、マックスエンジニアリングサービス(株)各サービスステーションにご相談ください。**参照** (P.47)
- タイムレコーダは修理の際、全てのお客様に対して、センドバック方式(持ち込み修理)のみとなります。故障時は元払いでお送りください。出張修理は行っておりません。また、修理期間中の代替機貸し出し、修理期間中のデータ入力、修理機内のデータ保証などは行っておりません。予めご了承ください。

ご不明な点は下記へお問合せください

<https://wis.max-ltd.co.jp/op>

お客様相談ダイヤル：**0120-510-200**（土日・祝日・当社指定休日を除く）

※「ナンバーディスプレイ」を利用しています。

通話内容は対応品質向上のため録音させていただいております。

本社・営業本部オフィスプロダクツ営業部

〒103-8502 東京都中央区日本橋箱崎町6-6

支店・営業所

札幌、仙台、東京、静岡、名古屋、大阪、四国、広島、福岡

修理に関するお問合せは

マックスエンジニアリングサービス株式会社

※最新の連絡先についてはマックスホームページよりご確認ください。

東日本／東京サービスステーション

〒190-0022 東京都立川市錦町 5-17-19

西日本／大阪サービスステーション

〒553-0014 大阪府大阪市西区北堀江 3-9-10

●住所、電話番号などは都合により変更になる場合があります。

定額修理

故障症状に関係なく、一定額の修理料金で修理することができるシステムです。
定額修理料金には、技術料金+部品代が含まれ、機種ごとに料金設定されています。

●詳しくは下記URLよりホームページをご参照ください。

https://wis.max-ltd.co.jp/op/repair_fixed_amount.html

見積レス修理

お客様の修理品をお預かりするにあたり、よりスピーディーにお客様の修理対応を行う為に「見積レス修理」のご承諾をお願いしております。「見積レス修理」は、お客様のご承諾の下、修理内容が「基準修理金額」以下の場合に、見積提示をせず直ぐに修理対応を行うサービスです。

●詳しくは下記URLよりホームページをご参照ください。

https://wis.max-ltd.co.jp/op/repair_estimate.html