

MAX[®]

お客様用

取扱説明書

特定保守製品

常時換気機能付

電気式換気乾燥暖房機200V

品番

UFD-17A

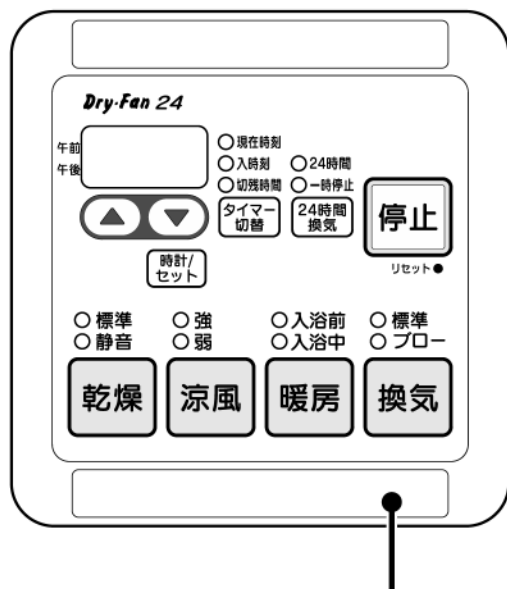

お買い上げいただいた製品の品番は、
リモコンの右下にも表示されています。

Dry-Fan 24



お知らせ

お買い上げ頂きました浴室換気乾燥暖房機（浴室用電気乾燥機）は、2009年4月1日より施行の消費生活用製品安全法（消費生活用製品安全法）の長期使用製品点検制度で指定される「特定保守製品」です。この製品に表示されている点検期間内に点検（有償）を行うよう法で定められています。必ず製品に同梱の所有者票に必要事項をご記入の上、直接当社にご返送いただくか、販売事業者にお渡しください。本製品の点検期間が始まる前に当社よりご案内いたします。所有者票が手元にない場合、引越しや点検通知先などの所有者情報に変更があった場合には当社にご連絡ください。連絡先 マックス カスタマーセンター ☎ 0120-011-408

このたびは換気乾燥暖房機をお買い上げいただき、まことにありがとうございます。
ご使用前に、この取扱説明書を必ずよく読み、十分に理解したうえで正しくご使用ください。

- この取扱説明書は、お使いになる方がいつでも見られる場所に、必ず保管しておいてください。
- 保証書は、記載してあるお買い上げ日・販売事業者名・保証内容などをよく確認し、大切に保管しておいてください。
- この取扱説明書を紛失された場合や、ご不明な点があれば、お買い求めの販売事業者または、当社にお問い合わせください。

取付業者の皆様へ この取扱説明書は必ずお客様にお渡しください。

ご使用前に

消費生活用製品安全法の 長期使用製品安全点検制度の 登録から点検までの流れ	1
24時間換気について	2
こんなことができます	2
安全上のご注意（必ずお守りください）	2,3,4
知っておいていただきたいこと	5
確認していただきたいこと	5
本体の説明	6
リモコンの説明	6
各運転の空気の流れ	7

使用方法

初めて電源を入れたとき	8
時刻を合わせる	8
24時間換気を使う（24時間換気の設定と解除）	9
入浴前に浴室を暖める（入浴前暖房）	10
入浴中に浴室を暖める（入浴中暖房）	11
浴室を換気する（換気）	12
浴室を乾燥させる（ブロー換気）	13
衣類を乾かす（乾燥）	14
上手な衣類乾燥のしかた	15
洗濯物の乾燥範囲	15
衣類乾燥時間のめやす	15
入浴中の蒸し暑さをやわらげる（涼風）	16
運転時間を設定する	17
運転時刻を予約する	17

お手入れ

お手入れのしかた（1ヶ月に1回）	18
------------------	----

こんなときは

故障かな?と思われたら	19
リセット操作について	20
仕様・電気代のためやす	20
消費生活用製品安全法の 長期使用製品安全点検制度について	21,22
保証書	裏表紙

消費生活用製品安全法の長期使用製品安全点検制度の登録から点検までの流れ

この製品は、2009年4月1日より施行の消費生活用製品安全法（消安法）の長期使用製品安全点検制度で指定される「特定保守製品」です。この製品に表示されている点検期間内に点検（有償）を行うよう法で定められており、以下の流れで点検を行います。

ご購入前に

ご購入時

- 販売事業者から、点検制度の説明を致します。
- 所有者票に必要事項（所有者情報）を記入いただきます。所有者票が手元にない場合は、当社にご連絡下さい。



経過年数
0年

製造年月

ご購入時

所有者票のご返送

所有者情報の登録

- 所有者票は直接当社にご返送いただくか、販売事業者にお渡してください。
- インターネット、QRコードにより携帯サイトにアクセスして登録することも可能です。
※登録されていない場合、点検のご案内ができません。



登録完了の通知

- 登録完了をご案内します。



※引越しや点検通知先などの所有者情報に変更があった場合、当社までご連絡ください。

点検のご案内

- 点検期間が始まる6ヶ月以内に点検の案内が通知されます。



8年

点検（有償）のお知らせの通知

6ヶ月

点検期間の始期

点検の依頼

- お客様の方からご連絡いただき、お客様のご都合に合わせて点検日を決定します。
※点検は有償になります。



9年

設計標準
使用期間

点検期間2年

点検の実施

- ご希望日にお伺いし、点検を行います（有償）。
- 結果を報告し、整備（点検とは別料金）の必要性、ご使用の際における注意事項のお知らせ、買い換えなどのご相談をいたします。



10年

11年

点検期間の終期

※点検は、点検時点での製品が点検基準に適合しているかどうか確認いたします。その後の安全を保証するものではありませんので安全にお使いいただくためにこまめな点検をお願いいたします。

ご不明な点のお問合せ・点検のご依頼はマックス カスタマーセンター
☎ 0120-011-408 までご連絡ください。

12年

※消費生活用製品安全法の長期使用製品安全点検制度の詳細についてはP21,P22を参照してください。

24時間換気について

シックハウス症候群の軽減を目的に、建築基準法の改正で、平成15年7月1日より居室を有する全ての建築物に、24時間機械換気設備の設置が義務付けられています。

※浴室は居室ではないため、住宅によっては本機の24時間換気機能を建築基準法が定める全般換気(計画換気)として使用しない場合もあります。

こんなことができます

ご使用前に

暖房

冬場も健康入浴



換気

浴室の湿気を排出



乾燥

我が家はいつも洗濯日和



涼風

ほてった体に心地よい

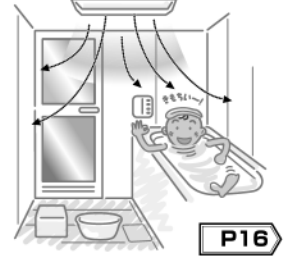

ご不明な点は、下記にお問い合わせください。

マックス 住環境機器お客様相談窓口 ☎0120-228-428 までお気軽に

月～金曜日(土日祝祭日・年末年始・夏季休暇を除く) 9:00～18:00

安全上のご注意 (必ずお守りください)

- ご使用前に、この事項を必ずお読みのうえ、正しくご使用ください。
- この項に示した注意事項は安全に関する重大な内容を記載していますので、必ずお守りください。
- ここでの「人」とは、使用者のみでなく、ご家族、来客者および購入者から機器を譲渡された人も含みます。

▼ 表示の意味は次のとおりになっています。

	警告 この表示を無視して、誤った取扱いをすると、人が死亡または重傷を負う可能性が想定される内容を示しています。
	注意 この表示を無視して、誤った取扱いをすると、人が傷害を負う可能性及び物的損害のみの発生が想定される内容を示しています。

▼ 図記号の意味は次のとおりになっています。

	「禁止」		「必ず行うこと」
	「分解禁止」		「アース線をD種接地工事に基いて必ず接続すること」
	「接触禁止」		

警告



内釜式風呂を設置した浴室では使用しない

使用禁止

排気ガスが浴室内に逆流し、一酸化炭素中毒をおこす恐れがあります。



単相交流200V以外では使用しない

使用禁止

火災・感電・故障の恐れがあります。



運転中に機器から異常音や異臭が感じられたら、使用を中止し分電盤のブレーカーを切る

使用禁止

異常のまま運転を続けると火災や感電の恐れがあります。

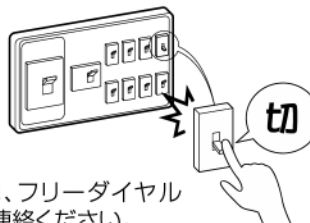

※原因がわからない場合は、フリーダイヤル 0120-011-408 までご連絡ください。



ガス漏れに気付いたときは、リモコン・スイッチの操作をしない

使用禁止

爆発や引火の恐れがあります。窓がある場合は窓を開けて空気を入れ換えてください。



乾燥・暖房運転時には、浴室にあるスプレー缶を浴室の外へ出す

必ず守る

熱でスプレー缶が破裂する恐れがあります。

安全上のご注意（必ずお守りください）

ご使用前に

警告



分解・修理禁止

改造は行わない。また、修理技術者以外の人は、分解したり修理は行わない

火災・感電・けがの恐れがあります。修理はフリーダイヤル0120-011-408までご連絡ください。



アース接続

アースは、D種接地工事に基づいて確実に取付けられているか、漏電遮断器が設置されているか確認する

故障や漏電のときに感電する恐れがあります。
※アースや漏電遮断器を取付ける電気工事は販売事業者にご相談ください。



乾燥禁止

ドライクリーニング油、ベンジンやシンナー、ガソリン、アロマオイルなどの付着した衣類は、洗濯後でも絶対に乾燥させない

油の酸化熱による自然発火や、引火する恐れがあります。



水かけ禁止

本体各部やリモコンに直接水やお湯等をかけない

感電、故障や高温水の滴下によりやけどの恐れがあります。



禁止

フロントパネルに市販のごみ取り用フィルターを取付けない

火災・故障の恐れがあります。



禁止

衣類乾燥時に可燃物（ポケットなどにライターやマッチ）を入れたままにしない

火災の恐れがあります。



必ず守る

長時間にわたり直接温風や送風を身体にあてない

顔や頭部に温風を長時間あてるとのぼせたり、脱水症状や低温やけど、体調悪化や健康障害の恐れがあります。とくに次のような方が使用する場合は、入浴中は機器を停止するか、まわりの人が注意してください。

- 疲労の激しい方
- サウナが体質的に合わない方
- 皮膚の弱い方
- 温風が体にあたることを好まない方
- 皮膚感覚の弱い方
- 乳幼児・お年寄り・病人など、自分の意志で体を動かせない方



ブレーカーを切る

お手入れは分電盤のブレーカーを切ってから行う（ぬれた手で入／切しない）

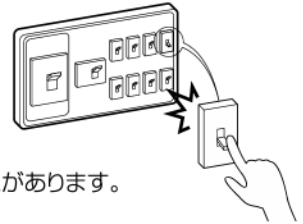

感電の恐れがあります。

注意



取付注意

本体が浴室の天井に堅固に取付けられていることを確認する

落下によりけがをする恐れがあります。



取付注意

リモコンが浴室の外に取付けられていることを確認する

感電、故障の恐れがあります。



取付注意

お手入れの際、フィルターの取付けは、確実にを行う

落下によりけがをする恐れがあります。



接触禁止

乾燥・暖房運転中や停止直後はフロントパネルやランドリーパイプには触れない

やけどの恐れがあります。

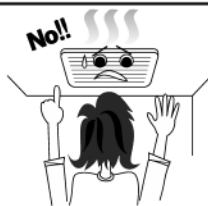

注意

お手入れは暖房機が確実に停止してから行う。すべらないよう足元に注意し、手は手袋などで保護して行う（すべりやすいスリッパなどをはいた状態での作業や、不安定な台での作業、浴槽の縁や風呂のふたの上での作業は、危険なので行わない）



けがをする恐れがあります。



使用禁止

一般家庭用以外の目的に使用しない

この製品は、浴室の換気・乾燥・暖房用です。業務用として使用しないでください。寿命が著しく短くなります。また、食品・動植物・精密機器・美術品等の乾燥に使用しないでください。製品の品質が低下する恐れがあります。

⚠️ 注意

ファンやヒーターに触れたり、指や棒を入れない



接触禁止

感電・けが・やけど・故障の恐れがあります。



パネルは外さないこと!



禁止

小さなお子さまに暖房機を使用させない

思わぬ事故の恐れがあります。



使用禁止

動植物に温風・送風を直接あてない

動植物に悪影響をおよぼす恐れがあります。



注意

乾燥・暖房運転中は、金属製の物は熱くなるため、温風が直接あたる場所に置かないやけどの恐れがあります。



必ず守る

熱により変型・損傷しやすいものは浴室の外に出す

暖房運転時は、浴室内が高温になる恐れがあります。



使用禁止

フィルターをはずしたまま運転をしない

火災、故障の恐れがあります。



取付確認

天井取付部などが痛んでいないか、定期的に確認する

取付部などが痛んでいると、火災、感電や機器の落下によるけがの恐れがあります。



禁止

ランドリーパイプにぶら下がったり、異常に重いものを干さない

けが、故障の恐れがあります。

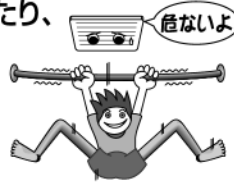

必ず守る

お手入れの際に、洗剤を使用する場合、中性洗剤を使用し、直接吹きつけない。また、洗剤が残らないように確実に拭き取る

フロントパネル及びリモコンの故障、変色や変形、表示シールの文字が消える恐れがあります。



ブレーカーを切る

長時間使用しない場合は、分電盤のブレーカーを切る

火災、漏電の恐れがあります。



使用禁止

お手入れの際は、アルコール、ベンジン、シンナー、みがき粉、化学雑巾、金属タワシ、アルカリ性洗剤、酸性洗剤、カビ取り剤等は使用しない

フロントパネル及びリモコンの故障、変色や変形、表示シールの文字が消える恐れがあります。



ふさぐこと禁止

フロントパネルには、洗濯物などを直接かけない

感電・けが・故障の恐れがあります。

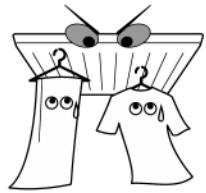

必ず守る

点検期間中に法定点検を受ける

経年劣化により、発火、けがをする恐れがあります。※ご使用になる前に必ず所有者登録をしてください。



必ず守る

フィルターのお手入れは定期的に(1ヶ月に1回程度)必ず行う

フィルターが目詰まりすると、運転効率の低下や故障の恐れがあります。



禁止

温泉の浴室やプールなどでは使用しない。また、温泉水、温泉成分を含んだ入浴剤を使用しない

フロントパネルの故障、変色、腐食の恐れがあります。



ブレーカーを切る

雷が発生しているときは、すぐに使用を中止し分電盤のブレーカーを切る

故障の恐れがあります。※雷が遠ざかったことを確認してから分電盤のブレーカーを入れてください。



禁止

フィルターを直射日光に当てたり、火に近づけて乾かさない

損傷、変色や変形する恐れがあります。



換気

入浴後は換気運転を行う

水滴がついたまま長時間運転しないと故障の恐れがあります。



禁止

フロントパネルのねじ穴カバーは取外さない
故障の恐れがあります。

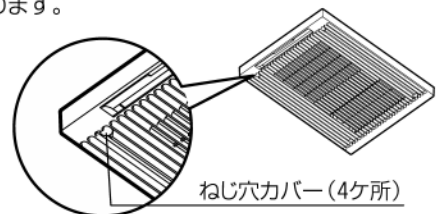

禁止

リモコンは水拭きしない

感電、故障の恐れがあります。

知っておいていただきたいこと

ご使用前に

結露水について

冬場など寒い時期の入浴中に換気をする時、暖房機本体内に結露が発生し本体から水滴が落ちる場合があります。故障ではありません。



入浴中の換気運転や24時間換気を一時停止してください。また、入浴前に乾燥または暖房運転を行い、浴室内と暖房機内を事前に暖めておくこともおすすめします。それでも頻繁に結露水の落下する場合は、暖房機内部に結露水が溜まっている可能性があります。2時間以上乾燥運転を行い、内部を乾燥させてください。



入浴剤、ボディソープの使用について

入浴剤やボディソープなどを使用した場合、入浴剤やボディソープの成分がパネルやフィルターに付着し、色の付いた結露水が落下することがあります。故障ではありません。



入浴剤、ボディソープがパネルやフィルターに付着した場合はぬれた布でよくふき取り、フィルターに付着した場合は軽く洗ってください。

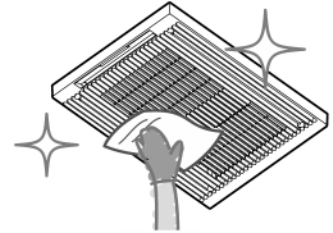

暖房効果について

浴室の種類、大きさ、季節により暖房効果は異なります。寒い時期は暖まりにくくなります。故障ではありません。



浴室が冷えきっているときは、入浴される約30分～1時間前からあらかじめ暖房してください。



浴室乾燥について

浴室内に溜まった水滴（結露水）は一部乾きにくい場所もあります。故障ではありません。

きしみ音について

フロントパネルが温度変化で膨張し、天井などどこすれ発生する音です。故障ではありません。

運転について

乾燥、暖房運転終了後、ファンが約10秒間まわり停止します。ヒーター部冷却のための運転ですので、故障ではありません。

ヒーター入切音について

乾燥・暖房運転時には、浴室の温度により自動的にヒーターを入切します。「カチッ」と動作音がしますが故障ではありません。

調整運転について

リセットボタンを押したとき、ブレーカーを入れたとき、最初の運転ボタン操作で調整運転を行います。ファンが高速で回りますが異常ではありません。

確認していただきたいこと

製品が正しく取付けられているかを確認します。以下項目について確認してください。

- 点検口、空気取入口(ガラリ)は設けられていますか。
- 吹出口が洗い場側に向いていますか。
- リモコンが浴室の外に取付けられていますか。
- フロントパネルにねじ穴カバー4個が取付けられていますか。

ねじ穴カバー

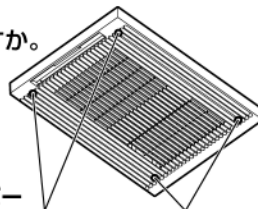

本体の説明

本体は浴室の天井に取付けられています。
また、細かい部分のデザインはイラストと異なる場合があります。

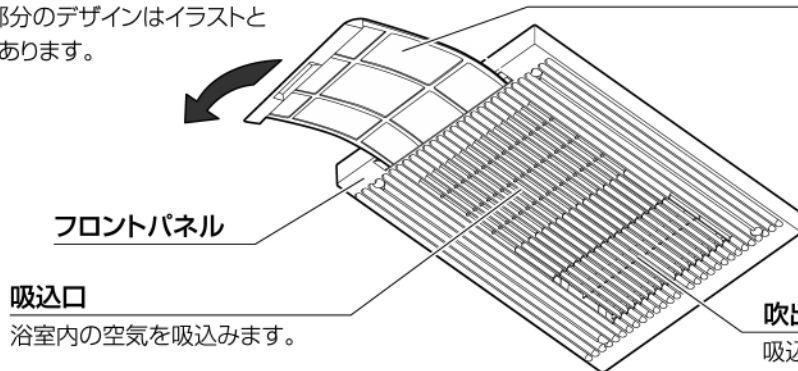

フィルター

吸込口から入った空気に含まれるほこりを取り除きます。
フィルターのお手入れは定期的に(1ヶ月に1回程度)必ず行ってください。

ご使用前に

リモコンの説明

リモコンは洗面所等の壁に取付けられています。また、細かい部分のデザインはイラストと異なる場合があります。

時刻・タイマー表示窓

現在時刻
入時刻
切残時間、各設定 を表示します。

時間設定ボタン

現在時刻
入時刻
切残時間、各設定
を設定するときに使用します。

8

4

注意シール

運転に関する注意事項と品番が記載されています。

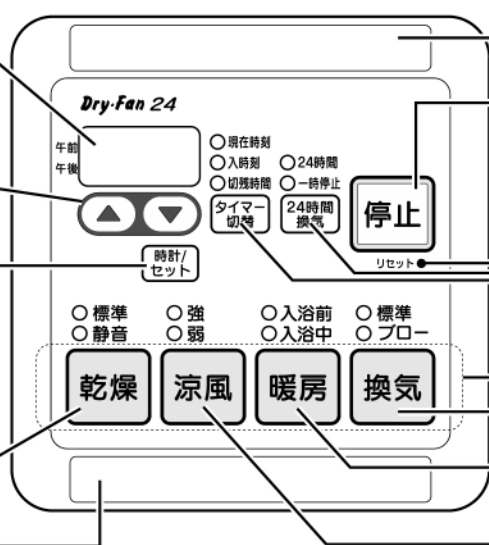

消費生活用製品安全法で規定される表示
お問い合わせ先が記載されています。

リセットボタン

異常時やすべての設定をリセット
するときに使用します。

運転ボタン

リモコンを操作するときは、目的に合わせて正確にボタンを押し、ランプの点灯を確認してください。

番号	ボタン	はたらき	参照頁	番号	ボタン	はたらき	参照頁
1	○24時間 ○一時停止 24時間換気	浴室内空気を24時間換気する 押す毎に「24時間」⇔「一時停止」モードが切り替わります。	P9	5	○強 ○弱 涼風	入浴中の蒸し暑さをやわらげる 押す毎に「強」⇔「弱」モードが切り替わります。	P16
2	○入浴前 ○入浴中 暖房	浴室を暖める 押す毎に「入浴前」⇔「入浴中」モードが切り替わります。	P10 P11	6	停止	各運転(24時間換気以外)を停止	-
3	○標準 ○ブロー 換気	浴室を換気する 押す毎に「標準」⇔「ブロー」モードが切り替わります。	P12 P13	7	○現在時刻 ○入時刻 ○切残時間 タイマー切替	各運転(24時間換気以外)の運転時間、予約時刻を設定	P17
4	○標準 ○静音 乾燥	衣類を乾かす 押す毎に「標準」⇔「静音」モードが切り替わります。	P14 P15	8	時計/セット	現在時刻の表示・設定・修正をする	P8

各運転の空気の流れ

矢印は風の流れを示します。  は風(室温)  は温風

ご使用前に

24時間換気

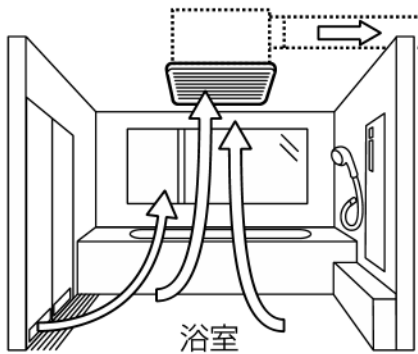

室内の汚れた空気を24時間排出し、室内を快適に保ちます。

P9

ブロー換気

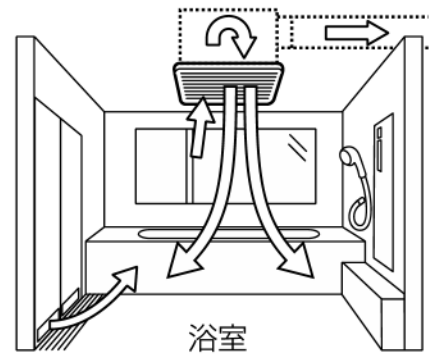

浴室に風を送りながら、浴室の湯気や湿気を排出して浴室を乾燥させます。

P13

暖房(入浴前暖房)

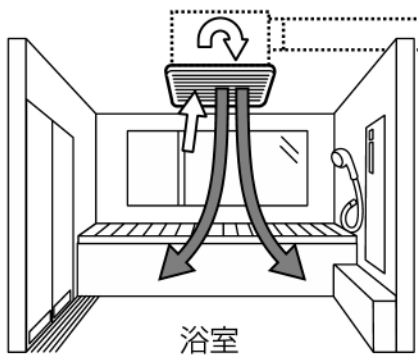

浴室が寒いとき、入浴前に浴室を暖めて快適に入浴できます。

P10

乾燥

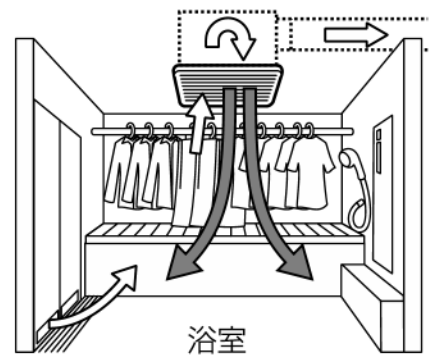

衣類を乾燥させます。

P14

換気

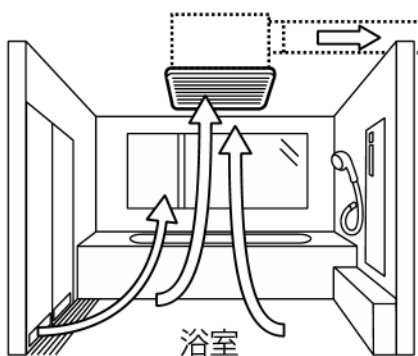

浴室を換気します。

P12

涼風

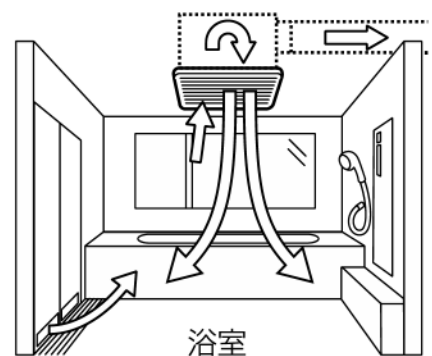

浴室が暑いとき、入浴中に扇風機として使用します。

P16

初めて電源を入れたとき

①分電盤内の浴室換気乾燥暖房機用のブレーカーを入れると、乾燥標準ランプと時刻・タイマー表示窓の「12:00」が点滅表示します。

②時計の時刻合わせを行ってください。

③24時間換気ボタンを押してください。

24時間換気ランプが点灯し、自動的に約90秒間の調整運転を行ってから24時間換気運転を開始します。

※調整運転中は吹出口から風が出ますので、ご了承ください。

※その他のランプ表示をして動作しない場合は、P19の「故障かな?と思われるら」を参照してください。

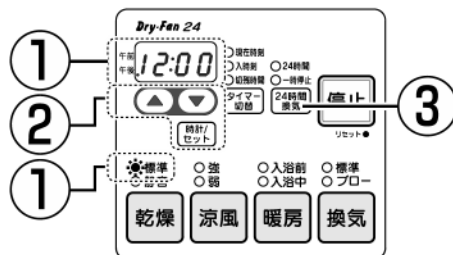

ランプが点滅するけど、故障じゃないんだね。すぐに24時間換気をはじめなきゃ!

時刻を合わせる

現在時刻を合わせる

①ブレーカーを入れてください。(リセットボタンを押す)

乾燥標準ランプと時刻・タイマー表示窓の「12:00」が点滅表示します。

② を押し、現在時刻に合わせてください。



を押すと1分単位で変化します。
押し続けると、連続して変化します。
10秒以上押し続けると、
1時間単位で変化します。

午前と午後の切替について

午前11:59 を押す⇒午後12:00
午前12:00 を押す⇒午後11:59
午後11:59 を押す⇒午前12:00
午後12:00 を押す⇒午前11:59

③ を押してください。

同時に時計がスタートします。

現在時刻を修正する

① を3秒以上押し続けると時刻・タイマー表示窓の時間が点滅します。

この状態になると、時刻合わせができます。

② を押し、現在時刻に合わせてください。

③ を押してください。

同時に時計がスタートします。

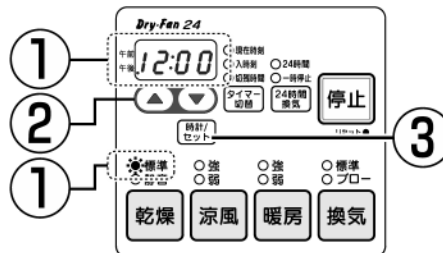

メモ

- ◆あやまって時計/セットボタンを3秒以上押ししてしまったときや時刻を修正しないでもとの表示にもどしたいときは、24時間換気以外の運転ボタンを押すか、そのまま90秒放置してください。
- ◆現在時刻を合わせたら、必ず「時計/セット」ボタンを押してください。
- ◆各運転(24時間換気以外)が停止しているとき、時刻・タイマー表示窓には現在時刻が表示されています。
- ◆入時刻ランプ(切残時間)が点灯している場合は時刻・タイマー表示窓には、点灯している運転ランプ(24時間換気以外)の入時刻(切残時間)が表示されています。
- ◆切残時間、入時刻が表示されている時に、現在時刻を確認したいときは、時間/セットボタンを押すと10秒間表示されます。10秒以内にもう一度時計/セットボタンを押すと切残時間、入時刻表示に戻ります。

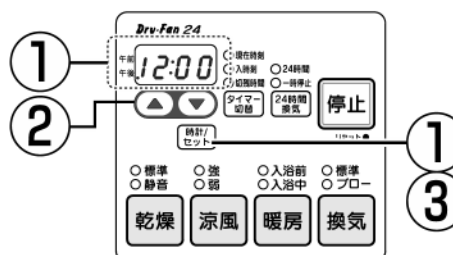

24時間換気を使う(24時間換気の設定と解除)



アドバイス

- ◆24時間換気運転中は建物全体の換気をスムーズに行なうため、浴室ドアの空気取入口(ガラリ)及び居室の外気取入口(給気口)等を開けてください。空気取入口がない場合は、ドアを少し開けてください。
浴室に窓がある場合は、窓を閉めて浴室ドアの空気取入口(ガラリ)から吸込むようにしてください。
- ◆浴室ドアの空気取入口、及び居室や台所の外気取入口(給気口)等の目詰まりに注意して、清掃等をこまめに行ってください。
- ◆浴室にいる際に、風が体にあたり寒いと感じたときは「一時停止」をご利用ください。

「24時間換気」は止めることができますが、住宅の全般換気の為に必要ですので、できるだけ停止させないでください。

①24時間換気を運転する

リモコンの  ボタンを押し、

 を  点灯させてください。



②24時間換気を一時停止する

リモコンの  ボタンを押し、

 を  点灯させてください。

③24時間換気を停止させる

リモコンの  ボタンを3秒以上押し、

 を  消灯させてください。

使用方法

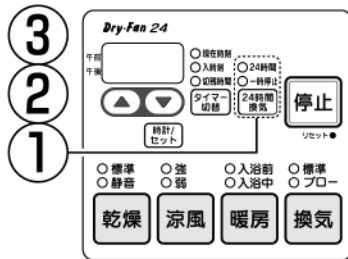

メモ

- ◆住宅によって本機の24時間換気機能を建築基準法が定める全般換気(計画換気)として使用しない場合もあります。
- ◆24時間換気は連続運転ですので運転時間の設定はありません。
- ◆一時停止は、1時間です。1時間が経過すると自動的に24時間換気運転に戻ります。
- ◆リセット後やブレーカーを入れた後の初期状態のとき、各運転ボタンを押すと、自動的に「24時間換気」モードが設定されます。各運転が終了すると「24時間換気」運転を開始します。
- ◆「乾燥」「涼風」「暖房」「換気」運転をしているときは、24時間換気ボタンは操作できません。停止ボタンを押し、運転を停止させてから行ってください。
- ◆他の運転から切替えるとき、ランプはすぐに切り替わりますが、運転が動作するまでに数秒～数10秒間かかる場合があります。
- ◆冬期モードは24時間換気の風量を約20%下げて運転するモードです。

入浴前に浴室を暖める(入浴前暖房)

浴室に温風を送ります。入浴前に浴室を暖めておき、入浴を快適にします。冬場など、浴室が冷えて寒いときに使用してください。

①暖房を運転する

リモコンの **暖房** ボタンを押し、暖房入浴前ランプを **暖房** 点灯させてください。

※リモコンの **暖房** ボタンを押し毎に、**暖房** ↔ **暖房** と切り替わります。

②運転時間を設定する

リモコンの **▲▼** ボタンで運転時間を設定してください。

設定した運転時間が経過すると、入浴前暖房運転が終了します。

※切残時間(運転時間)や入時刻の設定はP17を参照してください。

③暖房を停止する

リモコンの **停止** ボタンを押し、暖房入浴前ランプを **暖房** 消灯させてください。



アドバイス

- ◆浴室が冷えきっているときは、入浴される約30分~1時間前から暖房することをおすすめします。ただし、浴室の種類、大きさ、季節によって暖房効果は異なります。
- ◆浴室内が湯気で湯気がモヤモヤしている場合は、暖房運転すると湯気のモヤモヤが少なくなります。
- ◆入浴中に暖房運転する場合は、入浴中暖房を用いてください。

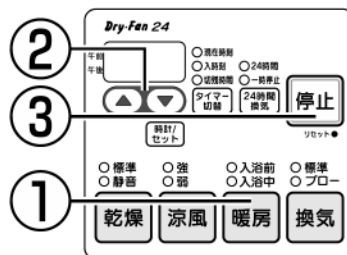

メモ

- ◆温風は、運転開始後、徐々に温度が上昇します。浴室が寒い場合、温風の温度が上昇するのに少し時間がかかる場合があります。
- ◆入浴前暖房運転の浴室温度設定はできません。
- ◆暖房運転時間の初期設定は1時間となっています。
- ◆24時間換気が設定されている場合は、運転時間の設定は1時間までしか行えません。
- ◆2回目以降は、前回設定した運転時間が記憶されています。ただし、24時間換気解除の状態では「暖房」の切残時間を1時間以上に設定した場合でも、その後24時間換気を行うと「暖房」の切残時間は1時間と記憶されます。
- ◆他の運転から切り替えるとき、ランプはすぐに切り替わりますが、運転が動作するまでに数秒~数10秒間かかる場合があります。
- ◆暖房運転停止後、24時間換気ランプが点灯している場合は、24時間換気運転に切り替わります。

▲ 使用上の注意

暖房運転中や停止直後はフロントパネルやランドリーパイプには触れないでください。やけどの恐れがあります。

入浴中に浴室を暖める(入浴中暖房)

アドバイス

- ◆浴室内が湯気でモヤモヤしている場合は、暖房運転すると湯気のモヤモヤが少なくなります。

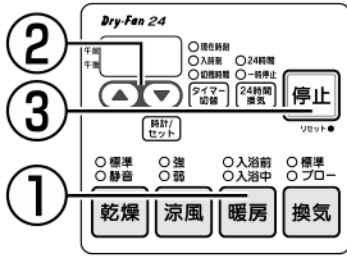

メモ

- ◆濡れた体に直接温風が当たると寒く感じる可能性があります。
- ◆温風は、運転開始後、徐々に温度が上昇します。浴室が寒い場合、温風の温度が上昇するのに少し時間がかかる場合があります。
- ◆2回目以降は、前回設定した運転時間が記憶されています。ただし、24時間換気解除の状態ですら「暖房」の切残時間を1時間以上に設定した場合でも、その後24時間換気を行うと「暖房」の切残時間は1時間と記憶されます。
- ◆他の運転から切り替えるとき、ランプはすぐに切り替わりますが、運転が動作するまでに数秒～数10秒間かかる場合があります。
- ◆暖房運転時間の初期設定は1時間となっています。
- ◆24時間換気が設定されている場合は、運転時間の設定は1時間までしか行えません。
- ◆暖房運転停止後、24時間換気ランプが点灯している場合は、24時間換気運転に切り替わります。
- ◆天井からの温風吹き出し方式のため、足下が寒く感じる場合があります。

使用方法

⚠ 使用上の注意

暖房運転中や停止直後はフロントパネルやランドリーパイプには触れないでください。やけどの恐れがあります。

浴室に温風を送ります。入浴中、浴室が冷えて寒いときに使用してください。

①暖房を運転する

リモコンの **暖房** ボタンを押し、暖房入浴中ランプを **暖房** 点灯させてください。

※リモコンの **暖房** ボタンを押す毎に、**暖房** ↔ **暖房** と切り替わります。

②運転時間を設定する

リモコンの **▲ ▼** ボタンで運転時間を設定してください。

設定した運転時間が経過すると、入浴中暖房運転が終了します。

※切残時間(運転時間)や入時刻の設定はP17を参照してください。



③暖房を停止する



リモコンの **停止** ボタンを押し、暖房入浴中ランプを **暖房** 消灯させてください。

浴室を換気する(換気)

浴室の湿気をとるため換気します。入浴後など浴室を使用した後に運転してください。

①換気を運転する

リモコンの  ボタンを押し、換気標準ランプを  点灯させてください。

※リモコンの  ボタンを押し毎に、 と  と切り替わります。



②運転時間を設定する

リモコンの  ボタンで運転時間を設定してください。

設定した運転時間が経過すると、換気運転が終了します。

※切残時間(運転時間)や入時刻の設定はP17を参照してください。

③換気を停止する

リモコンの  ボタンを押し、換気標準ランプを  消灯させてください。

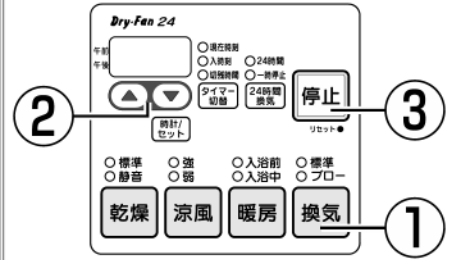

⚠使用上の注意

寒冷期に湯気を取るため換気すると、本体内部で湯気が結露して水滴になって落下することがあります。湯気を取るためには、入浴前に乾燥または暖房することをおすすめします。



アドバイス

- ◆通常は「換気」運転で換気を行います。浴室を早く乾燥させたいときは「ブロー換気」運転を行うことをおすすめします。
- ◆浴槽にお湯又は水があるときに浴槽にふたをしてください。
- ◆入浴後、換気運転を行うことで、浴室の乾燥効果が高まるとともに、においの排出効果があります。



メモ

- ◆天井、壁、カウンターなどの水滴は乾きにくい場合があります。
- ◆運転時間の初期設定は3時間となっています。
- ◆換気時間は、浴室の種類、大きさ、季節によって異なります。使用状況にあわせ運転時間を設定してください。
- ◆換気運転停止後、24時間換気ランプが点灯している場合は、24時間換気運転に切り替わります。
- ◆吹出口から少量の風が吹出す場合がありますが、性能上問題ありません。
- ◆2回目以降は、前回設定した運転時間が記憶されています。
- ◆他の運転から切り替えるとき、ランプはすぐに切り替わりますが、運転が動作するまでに数秒～数10秒間かかる場合があります。

浴室を乾燥させる（ブロー換気）



アドバイス

- ◆浴室を早く乾燥させたいときは「ブロー換気」運転を行うことをおすすめします。
- ◆浴槽に、お湯または水があるときは浴槽にふたをしてください。
- ◆浴室ドアの空気取入口（ガラリ）を開けてください。空気取入口がない場合は、ドアを少し開けてください。
- ◆壁面などに水滴（結露水）が付着している場合は、拭き取っておくと効果的です。



使用方法

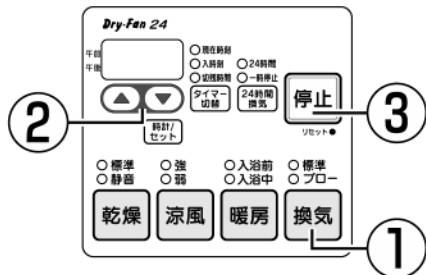

メモ

- ◆天井、壁、カウンターなどの水滴は乾きにくい場合があります。
- ◆運転時間の初期設定は3時間となっています。
- ◆ブロー換気時間の目安は3時間以上ですが、浴室の種類、大きさ、季節によって異なります。使用状況にあわせ、運転時間を設定してください。
- ◆ブロー換気運転停止後、24時間換気ランプが点灯している場合は、24時間換気運転に切り替わります。
- ◆2回目以降は、前回設定した運転時間が記憶されています。
- ◆他の運転から切り替えるとき、ランプはすぐに切り替わりますが、運転が動作するまでに数秒～数10秒間かかる場合があります。

⚠ 使用上の注意

寒冷期に湯気を取るためブロー換気すると、本体内部で湯気が結露して水滴になって落下することがあります。湯気を取るためには、入浴前に乾燥または暖房することをおすすめします。

浴室に風を送りながら換気します。
浴室を乾燥させたいときに使用してください。

①ブロー換気を運転する

リモコンの **換気** ボタンを押し、換気ブローランプを **換気** 点灯させてください。

※リモコンの **換気** ボタンを押す毎に、**換気** ↔ **換気** と切り替わります。

②運転時間を設定する

リモコンの **▲▼** ボタンで運転時間を設定してください。

設定した運転時間が経過すると、ブロー換気運転が終了します。

※切残時間（運転時間）や入時刻の設定はP17を参照してください。

③ブロー換気を停止する

リモコンの **停止** ボタンを押し、換気ブローランプを **換気** 消灯させてください。

衣類を乾かす（乾燥）

洗濯物を温風で乾燥させます。天気が悪いときなど洗濯物を外に干せないとき、浴室内に洗濯物を吊るして使用してください。

①乾燥を運転する

リモコンの **乾燥** ボタンを押し、乾燥ランプを **乾燥** 点灯させてください。



標準



静音

②運転モードを選ぶ

リモコンの **乾燥** ボタンを押す毎に、**乾燥** ↔ **乾燥** と切り替わります。



標準



静音



標準



静音

③運転時間を設定する

リモコンの **▲▼** ボタンで運転時間を設定してください。

設定した時間のあいだ乾燥運転します。

※切残時間（運転時間）や入時刻の設定はP17を参照してください。

④乾燥を停止する

リモコンの **停止** ボタンを押し、乾燥ランプを **乾燥** 消灯させてください。



標準



静音



標準

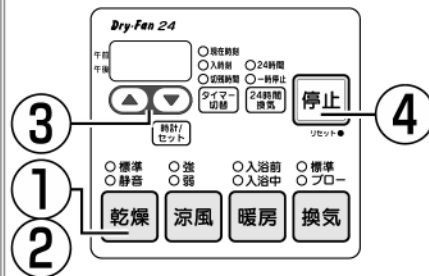

アドバイス

◆通常は「標準」運転で衣類乾燥を行ないます。夜間など、静かに衣類乾燥をしたいときは「静音乾燥」運転を行うことをおすすめします。ただし、乾燥時間が長くなります。

衣類乾燥時間のめやす **P15**

- ◆乾燥終了後は早めに洗濯物を取り込むことをおすすめします。長い時間そのままにしておくと洗濯物が湿ってくる場合があります。
- ◆深夜電力（時間帯別電灯）などの低価格電力契約をされているお客様は、入時刻で事前に契約時間から運転開始するように設定しておくことが可能です。※時間帯別電灯制度については、各電力会社にお問い合わせください。



メモ

- ◆温風は、運転開始後、徐々に温度が上昇します。浴室が寒い場合、温風の温度が上昇するのに少し時間がかかる場合があります。
- ◆温度設定はできません。
- ◆運転時間の初期設定は3時間となっています。
- ◆乾燥時間は、季節、室温、浴室の種類・材質・形状、浴室内の乾燥状態、洗濯物の種類、脱水状態、洗濯物を吊るす位置などによって変化します。状況によっては十分乾燥しない場合があります。設定した乾燥時間で乾燥が不十分な場合は、さらに必要時間を設定し、乾燥運転をしてください。
- ◆暖房運転で衣類乾燥はしないでください。浴室内に湿気が残り、衣類が乾燥しづらくなります。
- ◆乾燥運転停止後、24時間換気ランプが点灯している場合は、24時間換気運転に切り替わります。
- ◆2回目以降は、前回設定した運転時間が記憶されています。
- ◆他の運転から切り替えるとき、ランプはすぐに切り替わりますが、運転が動作するまでに数秒～数10秒間かかる場合があります。

⚠ 使用上の注意

- 乾燥運転中や停止直後はフロントパネルやランドリーパイプには触れないでください。やけどの恐れがあります。
- 樹脂ハンガーまたは洗濯竿を使用する際は注意してください。変形する恐れがあります。

上手な衣類乾燥のしかた

ステップ1

ランドリーパイプに衣類を吊るす前に行うこと

洗濯物はじゅうぶん脱水する。

十分に脱水



浴槽には必ずふたをする。

ふたを閉めましょう



壁面などに水滴（結露水）が付着している場合、拭き取る。



浴室のドアの空気取入口（ガタリ）を開ける。空気取入口がない場合は、ドアを少し開ける。洗面所のドアも開ける。



ステップ2

ランドリーパイプへの衣類の吊るしかた

洗濯物の乾き具合により、途中で位置を入れ替える。

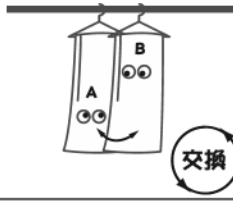

洗濯物に風が当たるように間隔を適度にあげる。

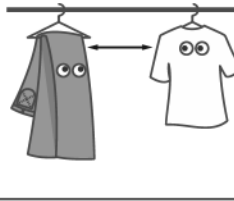

乾きにくい洗濯物（厚手の木綿類など）は温風吹出口の近くに吊るす。



背丈の長い洗濯物は下の方が乾きにくいので、折り返して吊るす。ただし折り返し部が重ならないようにする。

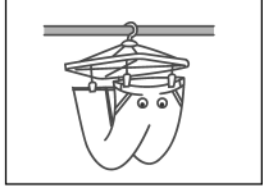

洗濯物の乾燥範囲

洗濯物を乾燥させる場合は、右図の乾燥空間内に干してください。乾燥空間の外では、洗濯物が乾きにくくなります。



使用方法

衣類乾燥時間のめやす

衣類重量約5kgの衣類のうちわけ



作業服 (1枚/綿)



長袖シャツ (8枚/綿)



トレーナー (1枚/綿)



G/パン (3枚/綿)



Tシャツ (1枚/綿)



Yシャツ (1枚/綿)



バスタオル (1枚/綿)

※標準乾燥運転で、1時間あたり54円程度です。（電気代22円/kWhで算出しています。）

衣類の重量と乾燥時間

乾燥時間は、季節、室温、浴室の大きさ・材質・形状、浴室内の乾燥状態、洗濯物の種類、脱水状態、洗濯物を吊るす位置などによって変化し、乾きにくい場合があります。浴室周辺温度：20℃

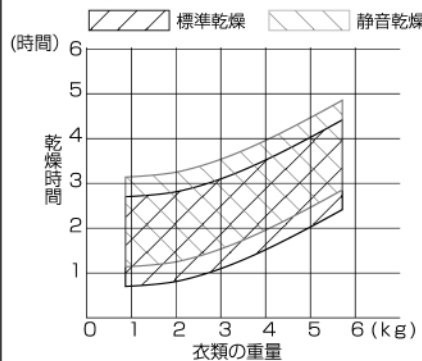

測定条件

- 浴室周辺湿度: 60%
- 浴室は1.6m×1.6m×2.1mサイズのシステムバス (保温材あり)
- 洗濯物は全自動洗濯機にて8分間脱水

浴室周辺温度の変化と乾燥時間

乾燥時間は、季節、室温、浴室の大きさ・材質・形状、浴室内の乾燥状態、洗濯物の種類、脱水状態、洗濯物を吊るす位置などによって変化し、乾きにくい場合があります。衣類の重量：5kg

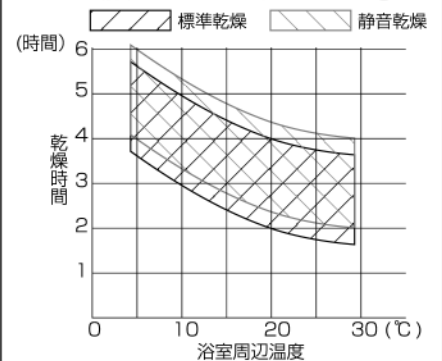

※乾燥時間は、衣類の総重量が洗濯前の重量に戻るまでの時間
※浴室内は水滴のない乾燥状態
※お湯はりなし、ふたあり

入浴中の蒸し暑さをやわらげる(涼風)

浴室に風を送ります。扇風機代わりに使用し、入浴を快適にします。夏場など、浴室が暑く蒸しているときに使用してください。

①涼風を運転する

リモコンの **涼風** ボタンを押し、涼風ランプを **涼風** 点灯させてください。

②運転モードを選ぶ

リモコンの **涼風** ボタンを押し毎に、**涼風** ↔ **涼風** と切り替わります。

③運転時間を設定する

リモコンの **▲▼** ボタンで運転時間を設定してください。

設定した運転時間が経過すると、涼風運転が終了します。

※切残時間(運転時間)や入時刻の設定はP17を参照してください。

④涼風を停止する

リモコンの **停止** ボタンを押し、涼風ランプを **涼風** 消灯させてください。

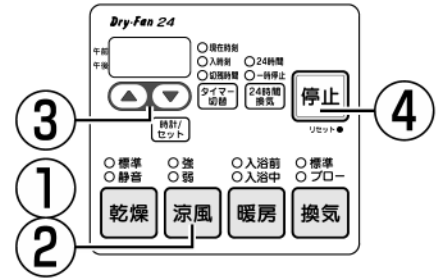

アドバイス

◆お客様のお好みにより強/弱を選んでください。



メモ

- ◆運転時間の初期設定は3時間となっています。
- ◆温度設定はできません。
- ◆涼風機能は、浴室内の空気を循環する機能で、冷風を出す機能ではありません。
- ◆涼風運転停止後、24時間換気ランプが点灯している場合は、24時間換気運転に切り替わります。
- ◆2回目以降は、前回設定した運転時間が記憶されています。
- ◆他の運転から切り替えるとき、ランプはすぐに切り替わりますが、運転が動作するまでに数秒～数10秒間かかる場合があります。

運転時間を設定する

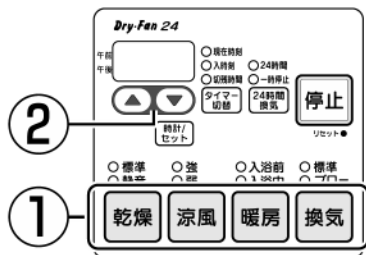

- ◆24時間換気以外では連続運転はできません。
- ◆運転時間は12時間50分まで設定できます。但し、「暖房」運転の場合、24時間換気が設定されているときは、運転時間の設定が1時間までしか行えません。

切残時間の初期設定

乾燥 ⇒ 3時間
涼風 ⇒ 3時間
暖房 ⇒ 1時間
換気 ⇒ 3時間

- ◆0:00の設定はできません。
- ◆切残時間表示は、残り時間を1分ごとに減算して表示します(時刻表示ではありません)。設定と同時にカウントします。
- ◆「24時間換気」運転は、切残時間の設定ができません。
- ◆切残時間は「標準乾燥」「静音乾燥」「強涼風」「弱涼風」「入浴前暖房」「入浴中暖房」「標準換気」「ブロー換気」各運転ごとに記憶します。別々に設定してください。

使用方法

切残時間(各モードの運転時間の設定)の設定を行います。
切残時間とは、設定した時間が経過すると、自動で運転を停止する機能です。

①運転モードを選択する

乾燥 涼風 暖房 換気 使いたい機能のボタンを押してください。

切残時間ランプが 点灯し、運転が始まります。

②運転時間を設定する

リモコンの ボタンで運転時間を設定してください。



を押すと10分単位で変化します。
押し続けると、連続して変化します。

時間の切替について

12:50 を押す⇒ 0:10
0:10 を押す⇒ 12:50

設定した運転時間が経過すると、運転が終了します。

例

このような表示のときには

午前 2:30
午後

2時間30分後に運転が停止します

運転時刻を予約する

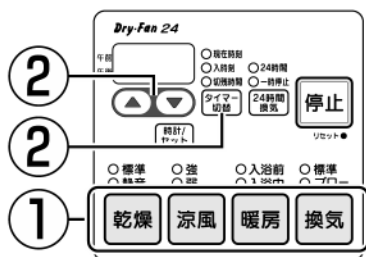

- ◆入時刻は、現在時刻が設定されていないと設定できません。最初に現在時刻が設定されていることを確認してください。
- ◆0:00の設定はできません。

入時刻の初期設定

乾燥 ⇒
涼風 ⇒
暖房 ⇒ 午後11時
換気 ⇒

- ◆「24時間換気」運転は、入時刻の設定ができません。
- ◆入時刻は「標準乾燥」「静音乾燥」「強涼風」「弱涼風」「入浴前暖房」「入浴中暖房」「標準換気」「ブロー換気」各運転ごとに記憶します。別々に設定してください。

入時刻(各モードの運転開始時刻)の設定を行います。
入時刻とは、設定した時刻になると、自動で各モードの運転を開始する機能です。

①運転モードを選択する

乾燥 涼風 暖房 換気 使いたい機能のボタンを押してください。

切残時間ランプが 点灯し、運転が始まります。

②運転時刻を予約する

切残時間を設定したのち、 を押してください。

入時刻ランプが 点灯します。運転が停止します。

リモコンの ボタンで入時刻を設定してください。



を押すと10分単位で変化します。
押し続けると、連続して変化します。

時間の切替について

12:50 を押す⇒ 1:00
1:00 を押す⇒ 12:50

入時刻の設定が終わりましたら
完了です。

例

このような表示のときには

午前 6:20
午後

午後6時20分に運転が始まります

お手入れのしかた(1ヶ月に1回)

お手入れは、必ずブレーカーを切り、本体が停止していることを確認してから行ってください。フィルターのお手入れは運転効率を保つため、定期的に(1ヶ月に1回程度)行ってください。

①フィルターを取外す

フロントパネルからフィルターを引き抜いてください。

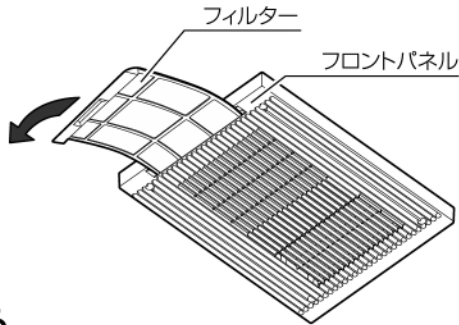

②掃除する

・フィルターの掃除

フィルターについているほこりを掃除機で吸い取ってください。汚れのひどい場合は、ぬるま湯か石けん液に浸してから軽く洗ってください。

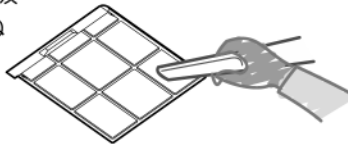

・フロントパネルの掃除

良くしぼった布で水拭きしてください。汚れがひどい場合は、お湯で薄めた中性洗剤を浸した布で拭き取り、洗剤が残らないように最後によく水拭きしてください。



・リモコンの掃除

布で乾拭きしてください。汚れがひどい場合は、お湯で薄めた中性洗剤を浸した布で拭き取り、洗剤が残らないようによく拭き取ってください。



③フィルターを取付ける

フロントパネルにフィルターを元通り取付けてください。

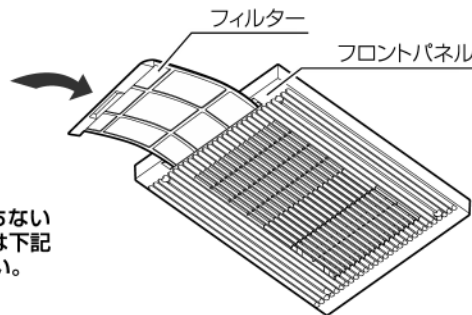

※お手入れをしても汚れが落ちない場合や、やぶれたりした場合は下記の購入方法で購入してください。

オプション品の購入方法

品名	部品番号	左記の名称と品番でご注文ください。 マックス サービスファクトリー(株) フリーダイヤル ☎0120-048-260 受付時間：月～土曜日9：00～18：00 (日曜・祝祭日、年末年始、夏期休暇は除く)
UFD-16/17フィルター	JD93021	



アドバイス

◆フィルターはよく乾かしてから取付けてください。濡れたまま取付けると水滴が落下してくる場合があります。

⚠作業上の注意

- 本体各部やリモコンに直接水やお湯等をかけないでください。感電、故障や高温水の滴下によりやけどの恐れがあります。
- ファンやヒーターに触れたり、指や棒を入れないでください。感電・けが・やけど・故障の恐れがあります。
- お手入れは分電盤のブレーカーを切ってから行ってください(ぬれた手で入/切しない)。感電の恐れがあります。
- お手入れは機械が確実に停止してから行ってください。すべらないよう足元に注意し、手は手袋などで保護して行ってください(すべりやすいスリッパなどをはいた状態での作業や、不安定な台での作業、浴槽の縁や風呂のふたの上での作業は、危険なので行わないでください)。けがをする恐れがあります。
- フィルターを直射日光に当てたり、火に近づけて乾かさなないでください。損傷、変色や変形する恐れがあります。
- アルコール、ベンジン、シンナー、みがき粉、化学雑巾、金属タワシ、アルカリ性洗剤、酸性洗剤、カビ取り剤等は使用しないでください。フロントパネル及びリモコンの故障、変色や変形、表示シールの文字が消える恐れがあります。
- リモコンの水拭きは行わないでください。感電、故障の恐れがあります。
- お手入れの際に、洗剤を使用する場合、中性洗剤を使用し、直接吹きかけないでください。また、洗剤が残らないように確実に拭き取ってください。フロントパネル及びリモコンの故障、変色や変形、表示シールの文字が消える恐れがあります。
- フロントパネルのねじ穴カバーは取外さないでください。故障の恐れがあります。

故障かな?と思われたら

故障と思われたら、症状に応じて次のことを点検・処置してください。

症状	点検していただきたいこと	処置方法	参照頁
時刻・タイマー表示窓に「11」「22」「33」「44」「66」「77」が点滅表示されている。(異常報知)	—	リセット操作をしてください。	20
時刻・タイマー表示窓に「d:10」や「F:0F」などが点滅表示されている。	(メンテナンスのための設定モードです。故障ではありません。)	停止ボタンを押してください。	—
リモコンを操作しても動かない。(ランプが点灯しない)	停電していませんか? 分電盤のブレーカーが切れていませんか?	復帰した後、リセット操作をしてください。 分電盤のブレーカーを入れてください。	20
乾燥標準ランプと、時刻・タイマー表示窓に午後12:00が点滅表示がされている。	—	時計の時刻合わせを行い、24時間換気ボタンを押してください。(停電があると、復帰した時に本体はリセットされた状態となっています。)	8
洗濯物の乾きが悪い。	フィルターが目詰まりしていませんか?	フィルターを掃除してください。	18
	—	ランドリーパイプを2本とした場合は、乾燥時間に差が出る場合があります。	15
	浴室ドアの空気取入口(ガラリ)は開いていますか?	浴室ドアの空気取入口(ガラリ)を開けてください。	15
	「上手な衣類乾燥のしかたを参照してください。」	不足項目について処置してください。	15
浴室の乾きが悪い。	フィルターが目詰まりしていませんか?	フィルターを掃除してください。	18
	浴室ドアの空気取入口(ガラリ)は開いていますか?	浴室ドアの空気取入口(ガラリ)を開けてください。	13
	「浴室を乾燥させる」を参照してください。	手順に従い操作・処置してください。	
暖房機から水滴が落下する。	入浴中に換気、クリーン換気、24時間換気を行っていませんか?	換気、クリーン換気、24時間換気を停止してください。	5
	—	入浴前に「暖房」や「乾燥」運転して浴室内と暖房機内を暖めてください。それでも落下する場合は2時間以上の「乾燥」運転を行ってください。	
運転時、異常な音や振動がする。	フィルターがはずれかかっていませんか?	フィルターをしっかりと取り付けてください。	19
	フロントパネルがはずれかかっていませんか?	アフターサービスを依頼してください。	20
運転開始または停止時「ミシッ」などと音がする。	(フロントパネルが温度変化で膨張し、天井などとこすれる発生する音です。故障ではありません。)	—	5
リセットボタンを押したとき、ブレーカーを入れたとき、最初の運転ボタン操作で、ファンが高速で回り始めた。	約90秒間の調整運転を行います。異常ではありません。	—	8
24時間換気の運転、停止ができない。	24時間換気以外の運転ランプが点灯していませんか?	停止ボタンを押し、他の機能のランプを消灯させてください。	8
24時間換気が作動していない。	24時間換気ランプが消灯していませんか?	24時間換気ボタンを押し、24時間換気ランプを点灯させてください。	8
「暖房」の運転時間が前回設定値と異なり1時間になっていた。	24時間換気を設定しましたか?「暖房」で運転時間を1時間以上に設定した場合でも、その後24時間換気を行うと運転時間が1時間となります。	—	10,11
「暖房」の運転時間が1時間までしか設定できない。1時間以上運転させたい。	一時停止ランプが点灯していませんか?	停止ボタンを押し、暖房運転を終了させ、24時間換気ボタンを3秒以上押し、24時間換気ランプを消灯させてから、再度暖房運転を行ってください。	10,11
24時間換気ランプが点灯している時、入時刻/切残時間が表示されている。	24時間換気以外のランプが点灯していませんか?(点灯しているランプの入時刻/切残時間ですので異常ではありません。)	停止ボタンを押すと、24時間換気運転となります。	17
焦げくさい。	—	直ちに停止ボタンを押し、運転を終了させ、分電盤のブレーカーを切ってください。当社フリーダイヤル ☎ 0120-011-408までご連絡ください。	20
本体に異常を感じたら。			
「暖房」「乾燥」運転開始後、すぐに温風が出ない。	温風は、運転開始後、徐々に温度が上昇します。	—	10,11,14
「乾燥」「暖房」運転時に、「カチッ」音がする。	(運転開始時または運転途中で、ヒーターの入り切り動作を行い、動作音がしますが、故障ではありません。)	—	5
時刻・タイマー表示窓に何も表示されていない。	停電していませんか?	復帰した後、リセット操作をしてください。	20
	分電盤のブレーカーが切れていませんか?	分電盤のブレーカーを入れてください。	

以上のことをお調べになっても、なお異常があるときや、ご不明の点がございましたら **マックス カスタマーセンター** (フリーダイヤル) ☎ 0120-011-408までご連絡ください。不完全な処置は事故の原因となりますので、修理は絶対にお客様自身でなさないでください。

リセット操作について

リモコンを操作しても動作しないときや、異常だと思われたときに使用します。

- ①リモコンのリセット穴に先の細いもの（楊枝など）を入れ、中のリセットボタンを押してください。乾燥標準ランプが点滅し、時刻タイマー表示窓に午後12:00が点滅表示されます。時計の時刻合わせをしてください。
- ②24時間換気ボタンを押すと、24時間換気ランプが点灯します。
- ③それぞれの使用方法に従い、正常に動作するか確認してください。
但し、リセットボタンを押すと、機器の機能初期設定を行う為、動作開始までには約90秒間時間がかかります。

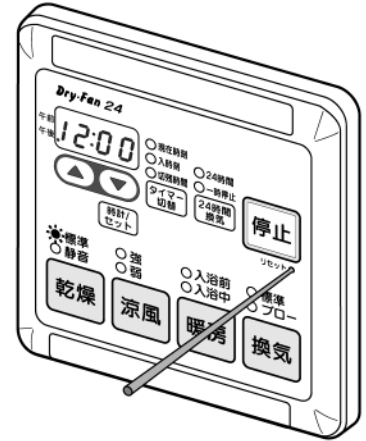

以上のことをお調べになっても、なお異常があるときや、ご不明の点がございましたら
マックス カスタマーセンターまでご連絡ください。

修理

修理を依頼される前に、P19の「故障かな?と思われたら」をもう一度ご確認ください。

修理のお申し込み

確認後も異常があるとき、またはご不明な点がある場合は、自分で修理せずに、

マックス カスタマーセンター ☎ 0120-011-408 (フリーダイヤル)

までご連絡ください。なお、ご連絡の際は下記事項をお知らせください。

1. 品名：換気乾燥暖房機
2. 品番：UFD-17A（リモコンの右下に表示されています）
3. 取付け年月日
4. 故障または異常の内容（できるだけ詳しくお知らせください）
5. ご住所・お名前・電話番号・道順（できるだけ詳しくお知らせください）

保証・修理について

- 本書の裏表紙が保証書となっています。保証書に記載されているように、機器の故障については、一定期間・一定条件のもとに修理いたします。保証書を紛失されますと、無料修理期間であっても修理費をいただくことがありますので、大切に保管してください。
- 無料修理期間経過後の修理については、当社にご相談ください。修理によって性能が維持できる場合は、有償で修理をお受けいたします。

補修用性能部品・整備用部品の保有期間

- 補修用性能部品・整備用部品の保有期間は、製造打ち切り後11年です。保有期間後の修理・整備は、部品がなく、できない場合がありますので、ご了承ください。
(補修用性能部品・整備用部品とは、その製品の機能を維持するために必要な部品です。)

仕様・電気代のめやす

こんなときは

品名	換気乾燥暖房機	運転モード	定格消費電力 (50/60Hz) (W) ^{*1}	電気代(1時間運転) (50/60Hz) (円) ^{*2}
品番	UFD-17A	24時間換気	8	約0.2
質量	6.0kg	入浴前暖房	2620	約58
電源	単相AC200V 50/60Hz	入浴中暖房	2370	約52
		標準換気	9	約0.2
		ブロー換気	15	約0.3
		標準乾燥	2440	約54
		静音乾燥	2330	約51
		強涼風	28	約0.6
		弱涼風	19.5	約0.4

24時間換気の1ヶ月の電気代約98円(50/60Hz)

*1 静圧0Paでの値です。 *2 電気代22円/kWhで算出しています。

消費生活用製品安全法の長期使用製品安全点検制度について

■消費生活用製品安全法による特定保守製品とは

本製品は、2009年4月1日より施行の消費生活用製品安全法の長期使用製品安全点検制度で指定される(以下「消安法」という)特定保守製品です。本製品の設計標準使用期間は、10年です。設計標準使用期間を超えてご使用された場合、部品等の経年劣化による発火・けが等の事故に至る可能性があります。製品を安全にご使用頂くために点検期間内に法律で定められた点検(有償)を受ける必要があります。点検を受検頂くために、所有者情報の登録をして頂く必要があります。また、引越しする場合も同様に住所変更のご連絡をしてください。所有者情報の登録をして頂きますと、点検期間前に当社より点検のご案内を送付いたしますので、ご案内の通り点検を依頼してください。

■点検までの流れ

※ご不明な点のお問合せ・点検のご依頼はマックス カスタマーセンター ☎0120-011-408 までご連絡ください。

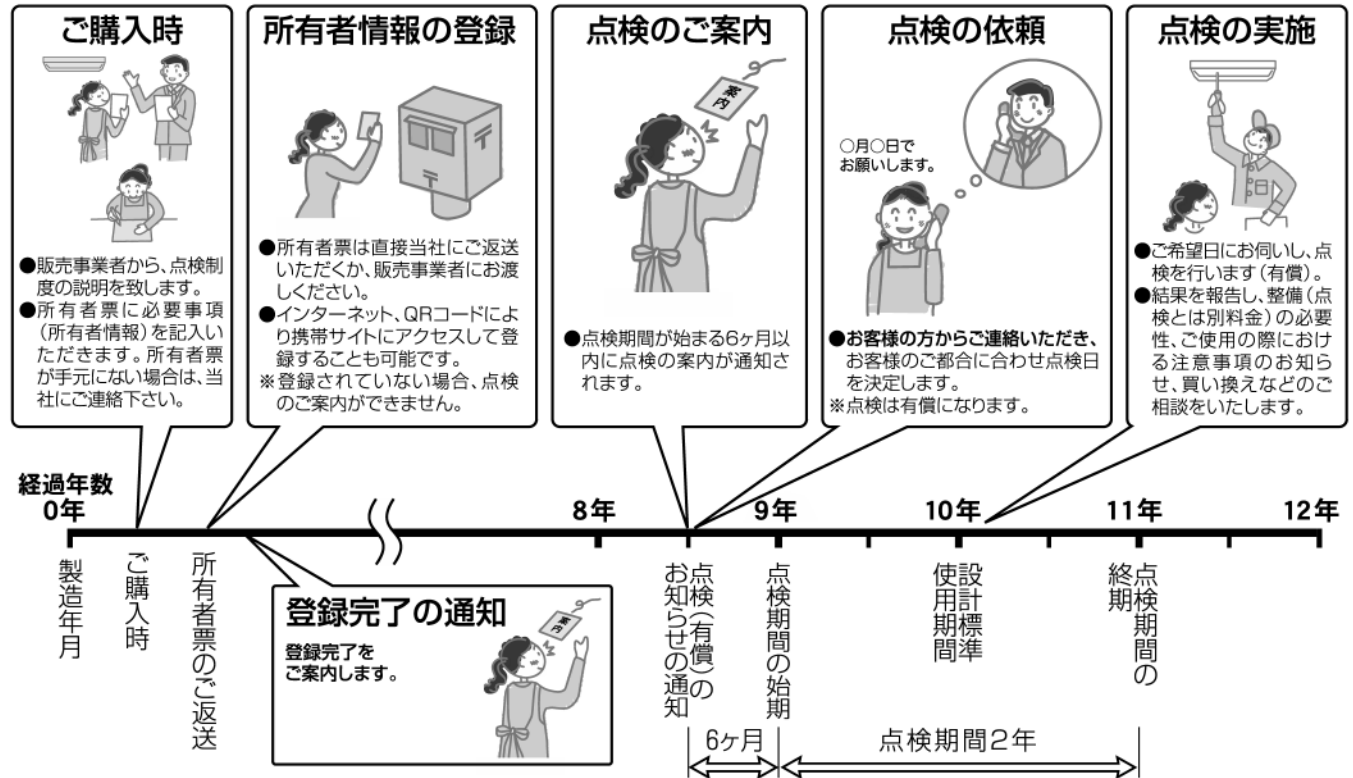

■所有者登録の方法

所有者票、インターネット、携帯サイトのいずれかよりご登録ください。

・所有者票(返信はがき)でのご登録

本製品には、法で定められた所有者票が添付されています。所有者票に所定事項をご記入のうえ、ミシン目で切り取って返信してください。インターネット、携帯サイトからご登録頂く場合は、所有者票の返信は不要です。所有者票が手元にない場合は、当社にご連絡下さい。

・インターネットでのご登録

<http://wis.max-ltd.co.jp/dry-fan/shouanhou/>へアクセスし、画面の案内にしたがって登録して下さい。

・携帯サイトでのご登録

所有者票のQRコードで携帯サイトにアクセスし画面にしたがって登録してください。

■所有者情報の変更

引越しや点検通知先などの所有者情報に変更があった場合、マックス カスタマーセンターまでご連絡ください。

※所有者登録頂いた情報は消安法、個人情報保護法及び当社規定により適切に管理し、法定点検のお知らせと実施、その他製品安全に関するお知らせ(製品の保守・買い替え・廃棄に関するご案内)する場合以外には使用致しません。

所有者情報に不明な項目がある場合、連絡を入れさせていただくことがあります。所有者登録情報の変更又は法定点検についてのお問い合わせは、マックス カスタマーセンターまでご連絡下さい。ホームページでは法定点検に関するご案内をしております。

■設計標準使用期間



本製品の設計標準使用期間^{※1}は、10年^{※2}です。設計標準使用期間を超えてご使用された場合、部品等の経年劣化による発火・けが等の事故に至る可能性があります。点検期間内に法律で定められた点検(有償)を受けてください。

※1 設計標準使用期間は、次ページの標準的な使用条件の下で、適切な取扱で使用し、適切な維持管理が行われた場合に、安全上支障がなく使用することができる標準的な期間として設計上設定される期間です。

また、設計標準使用期間は、「使用開始時期」からではなく、「製造時期」からとなります。

※2 本年数は、消費生活用製品安全法で規定された設定基準に基づき算出された数値で、保証期間とは異なります。

■設計標準使用期間の算定の根拠

本製品の設計標準使用期間は、製造年月を始期とし、日本電機工業会（JEMA）自主基準HD-116-2（浴室換気乾燥暖房機の標準的な使用条件）に基づいて経年劣化により安全上支障が生じる恐れが著しく少ないことを確認した時期を終期として、算出しています。

表1－標準使用条件

環境条件	電 圧	単相100V又は単相200V	製品の定格電圧による
	周波数	50Hz及び/又は60Hz	
	温 度	20℃	
	湿 度	65%	
	設 置	標準設置	
負荷条件		定格負荷（浴室の広さ、乾燥する衣類の量など）	製品の取付説明書による 製品の取扱説明書による
想定時間	1年間の使用時間	換気時間 *a)（局所換気） 1,460時間/年 乾燥時間 650時間/年 暖房時間 *b) 302時間/年	
注記 表1の温度20℃、湿度65%は、JIS C 9603の試験状態を参考としている。 *a) 常時換気（24時間連続換気）のものは、8760時間/年とする。 *b) 暖房機能のないものは、適用しない。			

〈注意してください〉

- ・本製品を上記の標準的な使用条件を超える使用頻度や異なる使用環境などでお使い頂いた場合においては、設計標準使用期間よりも早期に安全上支障を生じる恐れが多くなることが予想されますので、製品に表示している点検期間よりも早期に点検を受けてください。
- ・製品を目的外の用途で使用したり、業務用に使用されるなど、上記の標準使用条件と異なる環境でご使用された場合、設計標準使用期間の到来前に経年劣化等による重大事故発生の恐れが高まることが予想されますので、ご使用はお控えいただくようお願いいたします。ご不明な点は下記、マックス カスタマーセンターまでお問い合わせください。

■点検のご案内と実施

所有者情報を登録いただいた方には点検期間前に、当社より点検のご案内をいたしますので、ご案内の通り点検期間中に点検を依頼してください。点検はマックスまたはマックスが依頼した会社がお伺いいたします。

※点検は、消費生活用製品安全法で規定された点検基準に基づき、点検時点での製品が点検基準に適合しているかどうか確認いたします。その後の安全を保証するものではありません。また、整備等は含まれませんのでご注意ください。

■点検料金

点検費用は、お客様にご負担いただくこととなります。また、点検の結果、整備が必要となった場合は、別途整備費用が発生いたします。

点検料金は技術料、出張料、その他経費を合計した金額となります。なお、点検料金の設定の基準は下記のアドレスからご覧頂けます。

<http://wis.max-ltd.co.jp/dry-fan/shouanhou/>

■整備用部品の保有期間

整備用部品とは、点検の結果、基準に満たない部分を修繕するための部品です。整備用部品の保有期間は11年です。

■本製品の清掃その他日常的に行うべき保守の内容及びその方法

製品を安全にご利用いただくためには、お客様においても日常的に清掃や安全確認を行っていただくようお願いいたします。清掃方法等についてはP18を参照してください。また法定点検後も、本製品を安全にお使いいただくためにこまめに日常点検を行ってください。

〈日常点検〉

- ・運転開始後、回転音が不規則に聞こえたり、回転しないことはありませんか？
- ・運転中に異常音がしたり、振動がありませんか？
- ・異臭がしませんか？
- ・その他、異常を感じませんか？

上記の症状がある場合は、故障や事故防止のため、運転を停止し、専用のプレーカーを切り、マックス カスタマーセンターまたは、お買い上げの販売事業者、取付業者に点検・修理を依頼してください。

■点検に関するお問い合わせは

マックス カスタマーセンターまでご連絡ください。

 **0120-011-408**

※マックス カスタマーセンターで一括受付を行い、全国サポート拠点にて対応を行います。

保証書

このたびは当社製品をお買い上げいただきましてありがとうございます。
この保証書はおお客様の正常な使用状態において万一、機器本体が故障した場合には、
本書の記載内容で無料修理を行うことを約束するものです。

お客様	
お名前	
ご住所 〒	
TEL	— —
販売事業者名	
お名前	
ご住所 〒	
TEL	— —
保証期間	本機器が設置されたシステムバス ルームの据付引渡日から2ヶ年
据付引渡日	年 月 日

品名
換気乾燥暖房機

品番
UFD-17A

〈無料修理規定〉

- 取扱説明書、取付説明書に従った正常な使用状態で、上記保証期間中に故障した場合には、お買い上げの販売事業者、当社または代行店が無料修理致します。
- 保証期間内に故障し、無料修理を受ける場合は、お買い上げの販売事業者または、当社にご依頼のうえ、本書をご提示ください。
なお、離島および離島に準ずる遠隔地への出張修理を行った場合には、出張に要する実費を申し受けます。
- ご転居の場合は、事前にお買い上げの販売事業者にご相談ください。
- ご購入品で、本保証書に記入してあるお買い上げの販売事業者に修理が依頼できない場合には、当社にご相談ください。
- 本書は日本国内においてのみ有効です。(This warranty is valid only in Japan.)
- 本書は再発行致しませんので、紛失しないよう大切に保管してください。
- 保証期間内でも次の場合には有料修理になります。

- (イ) 使用上の誤りおよび不当な修理や改造による故障
- (ロ) お買い上げ後、取付場所の移動・落下などによる故障
- (ハ) 火災、塩害、地震、風水害、煤煙、腐食性などの有害物質による故障
- (ニ) 取付説明書および取扱説明書などに指示する方法に従わずに取付・使用した場合
- (ホ) 業務用の場所でご使用になられた場合
- (ヘ) 車両、船舶に備品として搭載された場合に生じた故障
- (ト) 樹脂仕上、錆など設計仕様の範囲内の感覺的な現像
- (チ) 機器に表示してある電源、電圧以外の電源、電圧でご使用した場合
- (リ) 本書の提示がない場合
- (ヌ) 本書にお買い上げの年月日、お客様名、販売事業者名の記入捺印のない場合、あるいは字句を書き替えられた場合
- (ル) 消耗部品の取替および保守などの費用

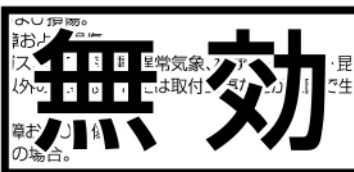

（イ）使用上の誤りおよび不当な修理や改造による故障、（ロ）お買い上げ後、取付場所の移動・落下などによる故障、（ハ）火災、塩害、地震、風水害、煤煙、腐食性などの有害物質による故障、（ニ）取付説明書および取扱説明書などに指示する方法に従わずに取付・使用した場合、（ホ）業務用の場所でご使用になられた場合、（ヘ）車両、船舶に備品として搭載された場合に生じた故障、（ト）樹脂仕上、錆など設計仕様の範囲内の感覺的な現像、（チ）機器に表示してある電源、電圧以外の電源、電圧でご使用した場合、（リ）本書の提示がない場合、（ヌ）本書にお買い上げの年月日、お客様名、販売事業者名の記入捺印のない場合、あるいは字句を書き替えられた場合、（ル）消耗部品の取替および保守などの費用。

*この保証書は本書に明示した期間、条件のもとにおいて無料修理をお約束するものです。従って、この保証書によってお客様の法律上の権利を制限するものではありませんので、保証期間経過後の修理などについてご不明の場合は、下記フリーダイヤルへご連絡ください。

*保証期間経過後の修理、補修用性能部品の保有期間について詳しくはアフターサービス欄をご覧ください。

【お客様の個人情報のお取り扱いについて】

当社は、お客様の個人情報を当社製品の点検修理、お問い合わせへの対応および製品、サービスの改善などに利用させていただき、これらの目的のためにお問い合わせ内容の記録を残すことがあります。なお、点検修理やその確認業務に携わる協力会社にもお客様の個人情報を開示することがありますが、当社と同等の管理を行われます。

愛情点検



長年ご使用の浴室換気乾燥暖房機の点検を!

このような
症状はあり
ませんか?

- 運転開始後回転音が不規則に聞こえたり回転しない。
- 運転中に異常音がしたり振動がある。
- 異臭がする。
- その他、異常を感じる。

このような症状のときは、使用を中止し、故障や事故の防止のため、運転を停止し、電源を切り、必ずお買い上げの販売事業者または取付店に点検・修理を依頼してください。

●修理・点検のご依頼は マックスサービスファクトリー(株)へ

☎ 0120-011-408

受付時間：月～土曜日9:00～18:00
(日曜祝祭日、年末年始、夏季休暇は除く)

マックス カスタマーセンター

〒333-0843 埼玉県川口市市前上町18-20 TEL 048-266-8373 FAX 048-269-6077

●製品についてのお問い合わせは マックス(株)へ

☎ 0120-228-428

受付時間：月～金曜日9:00～18:00
(土日曜祝祭日、年末年始、夏季休暇は除く)

住環境機器お客様相談窓口

〒103-8502 東京都中央区日本橋箱崎町6-6 TEL 03-3669-8112 FAX 03-3669-8135