

# MAX

## 取扱説明書 (お客さま用)

お問合せは、マックス株式会社へ

故障、修理

**0120-011-408**

マックス 修理受付窓口  
(マックスエンジニアリングサービス株式会社内)



使い方

**0120-228-428**

マックス 住環境機器お客様相談窓口



DRYFAN

24時間換気機能付

## 浴室暖房・換気・乾燥機

品番

**MR-101H**

本書は、浴室換気扇の取扱説明書です。  
製品の品番は、リモコンの右下にも表示されています。

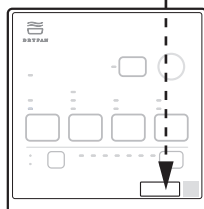
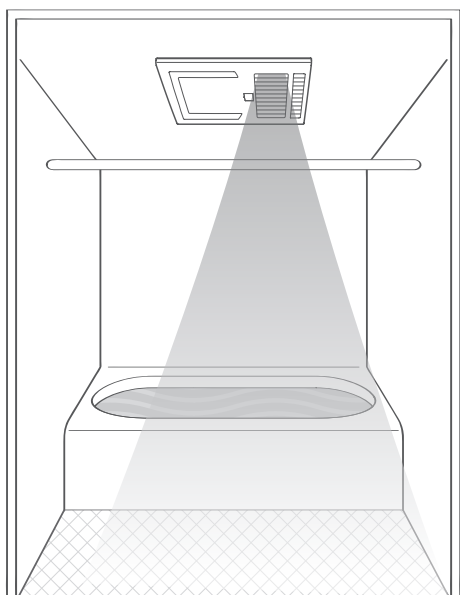

こんなことが  
できます **1~2**  
ページ

使いかたレシピ **3~4**  
ページ

知っておいて  
いただきたいこと **6**  
ページ

安全上の  
ご注意 **7~8**  
ページ

お手入れの  
しかた **20~21**  
ページ

故障かな？  
と思われたら **22~23**  
ページ

仕様・電気代の目安 **25**  
ページ

このたびは浴室暖房・換気・乾燥機をお買い上げいただき、まことにありがとうございます。ご使用前に、この取扱説明書を必ずよく読み、十分に理解したうえで正しくご使用ください。7, 8 ページの「安全上のご注意」を必ずお読みください。

- この取扱説明書は、お使いになる方がいつでも見られる場所に、必ず保管しておいてください。
- 保証書は、記載してあるお買い上げ日・販売事業者名・保証内容などをよく確認し、大切に保管しておいてください。
- この取扱説明書を紛失された場合や、ご不明な点があれば、お買い求めの販売事業者または、当社にお問い合わせください。

取付業者の皆さまへ この取扱説明書は必ずお客さまにお渡しください。

JB38328(00/00)



# こんなことができます

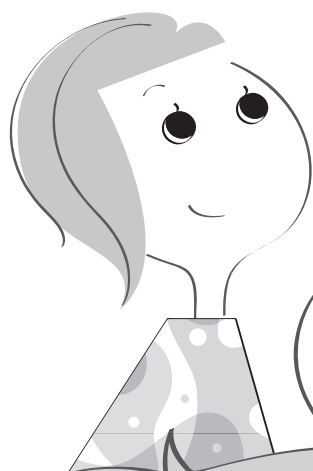

浴室をあたためる

## 暖房

寒い日もあったが  
ポカポカ 快適!

▶ P.12



蒸し暑さを和らげる

## 涼風

暑い日も送風～  
爽やか 快適!

▶ P.16

# 浴室内を快適にする暖房換気乾燥機

換気以外の

## 3大機能

衣類を乾かす

### 乾燥

雨の日も安心  
カラッと 快適!

▶ P.13,14,15

見やすいボタンで  
操作もラクラク  
快適!

二次元コードから  
ドライファンサイトも  
見られる!

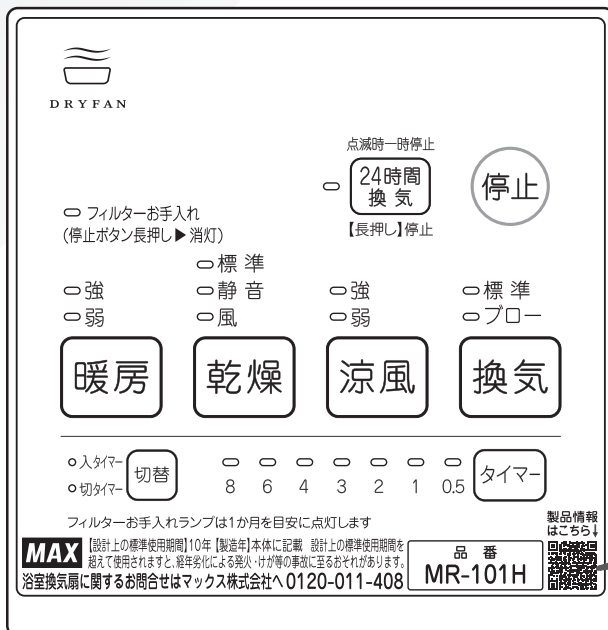

# 使いかたレシピ

暖房・換気・乾燥機を上手に使おう

こちらから動画をご覧ください。➡



## レシピ1

お風呂に入る前に  
強暖房で暖めて…

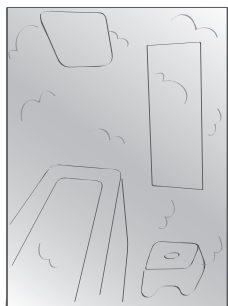

ポカポカあったか



暖房

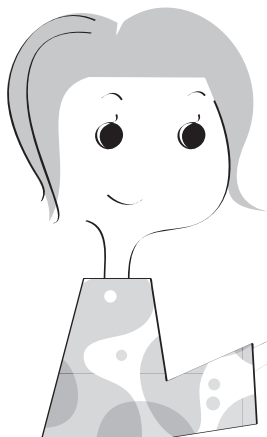

もっと知りたい!  
P.12 へ

お風呂に入る時は  
風の少ない弱暖房に  
切り替える。



暖房



ポカポカ  
快適

## レシピ2

衣類の乾燥中に  
衣類の場所を入れ  
替えて…

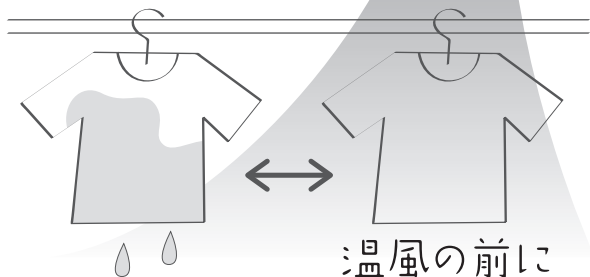

温風の前に

早く乾かす!  
上手に乾かす!!

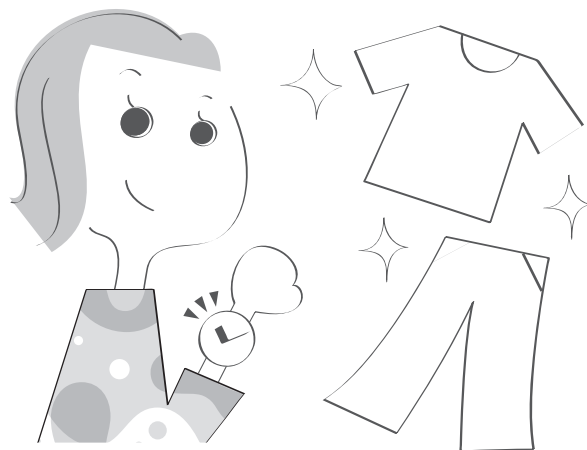

もっと知りたい!  
P.13, 14, 15 へ

## レシピ3

もっと知りたい!  
P.13へ

夜のお洗濯に…  
静音乾燥。

zzz



寝てる間に  
仕上がる!

## レシピ4

もっと知りたい!  
P.14へ

少ない量なら…  
風乾燥。

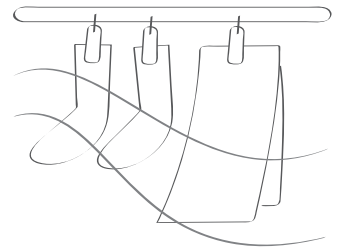

ゆっくり乾かし、  
しっかり省エネ!

## レシピ5

もっと知りたい!  
P.16へ

夏場の入浴…  
暑いときは、涼風。

爽やか



爽快

入浴が快適に!

## レシピ6

もっと知りたい!  
P.12、16へ

浴室のお掃除…  
寒い時、暖房。暑い時、涼風。



快適空間

お掃除が快適に!

## プラスレシピ

もっと知りたい!  
P.20、21へ

長くお使いいただくために…  
定期的にお手入れを!

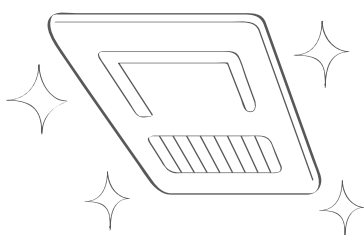

フロントパネルの汚れ

ほこりを除去

フィルターの汚れ

# もくじ

こんなことができます	1,2
使いかたレシピ	3,4
知っておいていただきたいこと	6
確認していただきたいこと	6
安全上のご注意(必ずお守りください)	7,8
各部の説明	9
各運転の空気の流れ	10
電源を入れたとき(停電から復帰したとき)	11
24時間換気を使う(24時間換気の設定と解除)	11
浴室を暖める(暖房)	12
衣類を乾かす(乾燥)	13,14,15
浴室の蒸し暑さをやわらげる(涼風)	16
浴室を換気する(換気)	17
入タイマーについて(予約運転)	18
各設定を変更する	19
フィルターお手入れランプについて	20
お手入れのしかた	20,21
故障かな?と思われたら	22,23
リセット操作	24
アフターサービスについて	24
消耗品	24
仕様・電気代の目安	25
長期使用製品安全表示制度に基づく製品表示について	26
保証書	裏表紙

**故障診断・お手入れ・使い方など  
お困りごとをサポートします。**

選択やフリーワード検索で操作も簡単!

チャットでの  
お問い合わせは  
こちら!



# 知っておいていただきたいこと

## 結露水について

冬場など寒い時期の入浴中に換気をする時、本体内部に結露が発生し本体から水滴が落ちる場合があります。故障ではありません。

入浴中の換気運転や24時間換気を一時停止してください。また、入浴前に乾燥または暖房運転を行い、浴室内部と本体内部を事前に暖めておくこともおすすめします。

それでも頻繁に結露水が落下する場合は、本体内部に結露水が溜まっている可能性があります。2時間以上乾燥運転を行い、内部を乾燥させてください。

入浴剤（特に粉末状のもの）などを使用した場合、本体が吸引して、入浴剤の成分がパネルやフィルターに付着し、色の付いた結露水が落下することがあります。故障ではありません。

入浴剤がパネルに付着した場合はぬれた布でよくふき取り、フィルターに付着した場合は軽く洗ってください。また、入浴剤を入れるときは、運転を停止（24時間換気運転は一時停止）させてください。

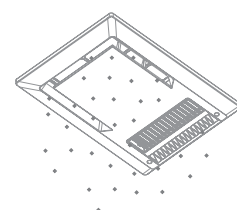
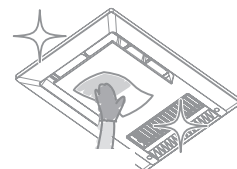

## ほこりの落下について

定期的にフィルターのお手入れをいただいている場合でも、フィルターで捕捉しきれない小さなほこりが内部に堆積して、稀に落下することがありますが故障ではありません。

製品の点検・清掃、アフターサービスをご利用される場合は、

マックス 修理受付窓口 **0120-011-408** までご連絡ください。

※点検・清掃、アフターサービスは有償となります。ご自身で分解を伴う清掃は感電や転倒などのけがのおそれがありますので行なわないでください。

## 暖房効果について

浴室の種類、大きさ、季節により暖房効果は異なります。寒い時期は暖まりにくくなります。故障ではありません。

浴室が冷えきっているときは、入浴される約30分～1時間前から暖房することをおすすめします。



浴室乾燥について	浴室内部に溜まった水滴（結露水）は一部乾きにくい場合もあります。故障ではありません。
きしみ音について	フロントパネルが温度変化で膨張し、天井などどこすれて発生する音です。故障ではありません。
運転について	乾燥、暖房運転終了後、ファンが約10秒間まわり、停止します。ヒーター部冷却のための運転ですので、故障ではありません。
ヒーター入切音について	乾燥・暖房運転時には、浴室の温度により自動的にヒーターを入切します。「カチッ」と動作音がしますが故障ではありません。
調整運転について	ブレーカーを入れたとき、最初の運転ボタン操作で約90秒間の調整運転を行います。ファンが高速で回りますが異常ではありません。
風乾燥モードについて	送風と短時間の温風により、ゆっくりと衣類を乾燥させるモードです。温風は設定した時間の最後30分のみ吹出し、それまでは温風が出ませんが異常ではありません。
浴室のお手入れについて	燻煙式の防カビ剤を使用する場合は、本機の内部に影響を及ぼさないようにすべての運転を停止して、フロントパネルをビニール等で覆ってから使用してください。
浴室乾燥機の排気口周辺の外壁の汚れについて	換気口から排出された空気と屋外の温度差で外壁に汚れが付着する場合があります。外壁の清掃等についてはハウスメーカー、工務店にご相談ください。

# 確認していただきたいこと

製品が正しく取付けられているかを確認します。以下項目について確認してください。

- 点検口は設けられていますか。
- フロント吹出口からの風の吹出し方向が洗い場側に向いていますか。
- リモコンが浴室の外に取付けられていますか。
- フロントパネルにねじ穴カバー4個が取付けられていますか。（2個はフィルターによって隠れています）
- フィルターは取付けられていますか。

上記項目について不具合がひとつでもあった場合は、お買い上げの販売事業者またはお取付けの専門業者へご相談ください。

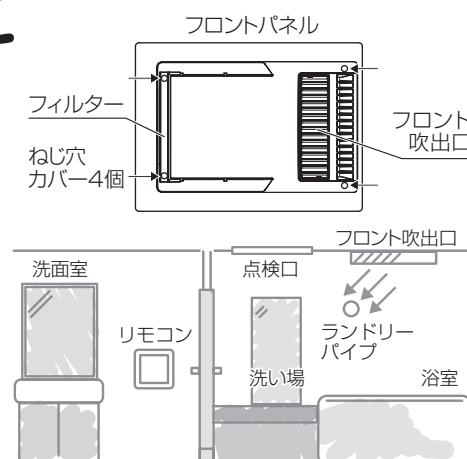



# 安全上のご注意 (必ずお守りください)

- ご使用前に、この事項を必ずお読みのうえ、正しくご使用ください。
- この項に示した注意事項は安全に関する重大な内容を記載していますので、必ずお守りください。
- ここでの「人」とは、使用者のみでなく、ご家族、来客者および購入者から機器を譲渡された人も含みます。

▼ 誤った取扱いをした場合に生じる危険とその程度を次の区分で説明しています。

▼ お守り頂く内容を図記号で説明しています。

 <b>警告</b>	人が死亡または重傷を負う可能性がある内容を示しています。
 <b>注意</b>	人が軽傷を負う可能性、及び物的損害が発生する可能性がある内容を示しています。

 「禁止」	 「必ず行うこと」
 「分解禁止」	 「アース線をD種接地工事に基いて必ず接続すること」
 「接触禁止」	

## 警告

 使用禁止	<ul style="list-style-type: none"> <li>■内釜式風呂を設置した浴室では使用しない 排気ガスが浴室内に逆流し、一酸化炭素中毒をおこすおそれがあります。</li> <li>■運転中に機器から異常音や異臭、その他、運転が通常と違うことを感じたら、直ちに運転を停止し、分電盤の浴室暖房・換気・乾燥機専用ブレーカーを切る</li> </ul> <p>※マックス 修理受付窓口 <b>0120-011-408</b> までご連絡ください。 異常のまま運転を続けると火災や感電のおそれがあります。</p> <ul style="list-style-type: none"> <li>■単相交流100V以外では使用しない 火災・感電・故障のおそれがあります。</li> <li>■ガス漏れに気付いたときは、リモコン・スイッチの操作をしない 爆発や引火のおそれがあります。窓がある場合は窓を開けて空気を入れ換えてください。</li> </ul> 
 禁止	<ul style="list-style-type: none"> <li>■設置工事・移動再設置・分解・修理・改造は、自分で行わない 発煙、発火、感電、けがなどのおそれがあります。</li> <li>■ドライクリーニング油、ベンジンやシンナー、ガソリン、アロマオイルなどの付着した衣類は、洗濯後でも絶対に乾燥させない 油の酸化熱による自然発火や、引火するおそれがあります。</li> <li>■本体各部やリモコンに直接水やお湯・洗剤等をかけない 火災・感電、故障や高温水の滴下によりやけどのおそれがあります。</li> <li>■フロントパネルに市販の換気扇用フィルターを取付けない 火災・故障のおそれがあります。</li> <li>■衣類乾燥時に可燃物（ポケットなどにライターやマッチ）を入れたままにしない 火災のおそれがあります。</li> <li>■フロントパネルは取外さない 火災・感電・けがのおそれがあります。</li> </ul>
 接触禁止	<ul style="list-style-type: none"> <li>■乾燥・暖房運転中や停止直後はフロントパネルやランドリーパイプには触れない やけどのおそれがあります。</li> </ul>  <ul style="list-style-type: none"> <li>■フロントパネル内に指や棒を入れない 感電・けが・やけど・故障のおそれがあります。</li> </ul> 
 分解・修理禁止	<ul style="list-style-type: none"> <li>■改造は行わない。また、修理技術者<sup>*</sup>以外の人は、分解したり修理は行わない 火災・感電・けがのおそれがあります。（<sup>*</sup>マックス メンテナンス登録員証を所持する技術者）</li> </ul> <p>修理は マックス 修理受付窓口 <b>0120-011-408</b> までご連絡ください。</p>
 必ず守る	<ul style="list-style-type: none"> <li>■長時間にわたり直接温風や送風を身体にあてない 顔や頭部に温風を長時間あてるとのぼせたり、脱水症状や低温やけど、体調悪化や健康障害のおそれがあります。とくに次のような方が使用する場合は、入浴中は機器を停止するか、まわりの人が注意してください。</li> </ul> <ul style="list-style-type: none"> <li>●疲労の激しい方</li> <li>●温風が体にあたることを好まない方</li> <li>●サウナが体質的に合わない方</li> <li>●皮膚感覚の弱い方</li> <li>●皮膚の弱い方</li> <li>●乳幼児・お年寄り・病人など、自分の意志で体を動かさない方</li> </ul> <ul style="list-style-type: none"> <li>■乾燥・暖房運転時には、浴室にあるスプレー缶を浴室の外へ出す 熱でスプレー缶が破裂するおそれがあります。</li> </ul>
 ブレーカーを切る	<ul style="list-style-type: none"> <li>■お手入れは分電盤の浴室暖房・換気・乾燥機専用ブレーカーを切ってから行う（ぬれた手で入/切しない） 感電のおそれがあります。</li> </ul> 
 アース接続	<ul style="list-style-type: none"> <li>■アースは、D種接地工事に基いて確実に取付けられているか、漏電遮断器が設置されているか確認する 故障や漏電のときに感電するおそれがあります。</li> </ul> <p>※アースや漏電遮断器を取付ける電気工事は販売事業者にご相談ください。</p>



# 注意



使用禁止

- **お手入れの際は、アルコール、ベンジン、シンナー、みがき粉、化学雑巾、金属タワシ、アルカリ性洗剤、酸性洗剤、塩素系洗剤等は使用しない**  
フロントパネル、本体及びリモコンの故障、変色や変形、落下、表示シールの文字が消えるおそれがあります。
- **一般家庭用以外の目的に使用しない**  
この製品は、浴室の暖房・換気・乾燥用です。業務用として使用しないでください。寿命が著しく短くなります。また、食品・動植物・精密機器・美術品等の乾燥に使用しないでください。製品の品質が低下するおそれがあります。
- **フィルターをはずしたまま運転をしない**  
火災、故障のおそれがあります。
- **動植物に温風・送風を直接あてない**  
動植物に悪影響をおよぼすおそれがあります。



禁止

- **フロントパネルには、洗濯物などを直接かけない**  
感電・けが・故障のおそれがあります。
- **リモコンに水をかけない**  
感電、故障のおそれがあります。普段のお手入れは乾拭きをしてください。汚れが気になる場合は、水を固く絞った布でやさしく拭き取ってください。
- **小さなお子さまに浴室暖房・換気・乾燥機を使用させない** 思わぬ事故のおそれがあります。
- **温泉の浴室やプールなどでは使用しない。また、温泉水、温泉成分を含んだ入浴剤を使用しない**  
フロントパネルの故障、変色、腐食のおそれがあります。
- **フィルターを直射日光に当てたり、火に近づけて乾かさない**  
損傷、変色や変形するおそれがあります。
- **ねじ穴カバーは取外さない** 落下、故障のおそれがあります。
- **吹出口や吸込口をふさがない** けが、やけどのおそれがあります。
- **お手入れの際にフロントパネルは外さない** 故障のおそれがあります。  
内部清掃は **マックス 修理受付窓口 0120-011-408** までご連絡ください。

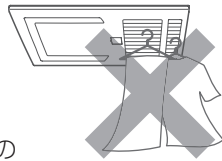

- **ランドリーパイプにぶら下がったり、異常に重いものを干さない**  
けが、故障のおそれがあります。

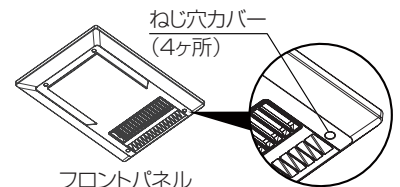
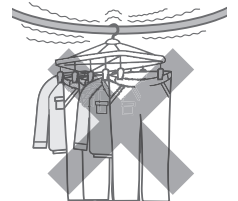

必ず守る

- **フィルターのお手入れは定期的に行う**  
フィルターが目詰まりすると、運転効率の低下や故障のおそれがあります。
- **お手入れの際に、洗剤を使用する場合、中性洗剤を使用し、直接吹きつけない。**  
また、洗剤が残らないように確実に拭き取る  
フロントパネル及びリモコンの故障、変色や変形、落下、表示シールの文字が消えるおそれがあります。
- **入浴後は換気運転を行う**  
水滴がついたまま長時間運転しないと故障のおそれがあります。
- **お手入れは本体が確実に停止していることを確認してから行う。すべらないよう足元に注意し、手は手袋などで保護して行う(すべりやすいスリッパなどをはいた状態での作業や、不安定な台での作業、浴槽の縁や風呂のふたの上での作業は、危険なので行わない)**  
けがをするおそれがあります。
- **熱により変形・損傷しやすいものは浴室の外に出す**  
暖房運転時は、浴室内が高温になるおそれがあります。
- **乾燥・暖房運転中は、金属製の物は熱くなるため、温風が直接あたる場所に置かない**  
やけどのおそれがあります。

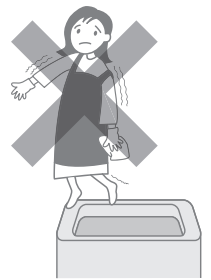

ブレーカーを切る

- **長時間使用しない場合は、分電盤の浴室暖房・換気・乾燥機の専用ブレーカーを切る**  
火災、漏電のおそれがあります。
- **雷が発生しているときは、すぐに使用を中止し分電盤の浴室暖房・換気・乾燥機の専用ブレーカーを切る**  
故障のおそれがあります。\*雷が遠ざかったことを確認してから分電盤のブレーカーを入れてください。



取付注意

- **お手入れの際、フィルターを取付けは、確実にを行う**  
落下によりけがをするおそれがあります。



取付確認

- **本体とフロントパネルが浴室の天井に堅固に取付けられていることを確認する**  
落下によりけがをするおそれがあります。
- **リモコンが浴室の外に取付けられていることを確認する** 感電、故障のおそれがあります。
- **天井取付部などが傷んでいないか、定期的に確認する**  
取付部などが傷んでいると、火災、感電や機器の落下によるけがのおそれがあります。
- **フロントパネルのねじ穴カバーが確実に取付けられていることを確認する**  
取付けられていない場合、落下や故障のおそれがあります。

# 各部の説明

## 本体

本体は浴室の天井に取付けられています。

また、細かい部分のデザインはイラストと異なる場合があります。

### フィルター

吸込口から吸込まれた空気に含まれるほこりを取り除きます。フィルターのお手入れは定期的(1ヶ月に1回程度)必ず行ってください。

### 吸込口

浴室内の空気を吸込みます。

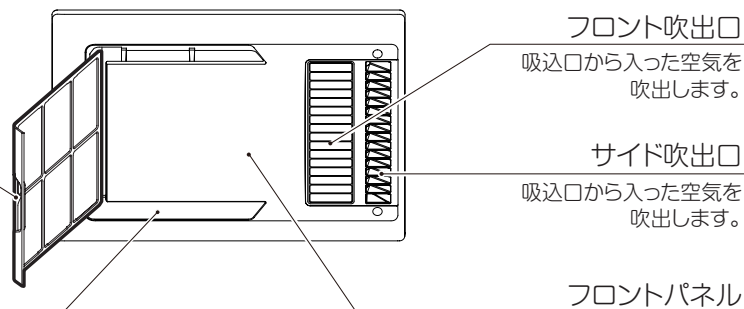

フロント吹出口  
吸込口から入った空気を吹出します。

サイド吹出口  
吸込口から入った空気を吹出します。

フロントパネル

## リモコン

リモコンは洗面室等の壁に取付けられています。

また、細かい部分のデザインはイラストと異なる場合があります。

### フィルターお手入れランプ (赤色)

フィルターお手入れランプは1ヶ月を目安に点灯します。P20参照

- ①
- ②
- ⑧

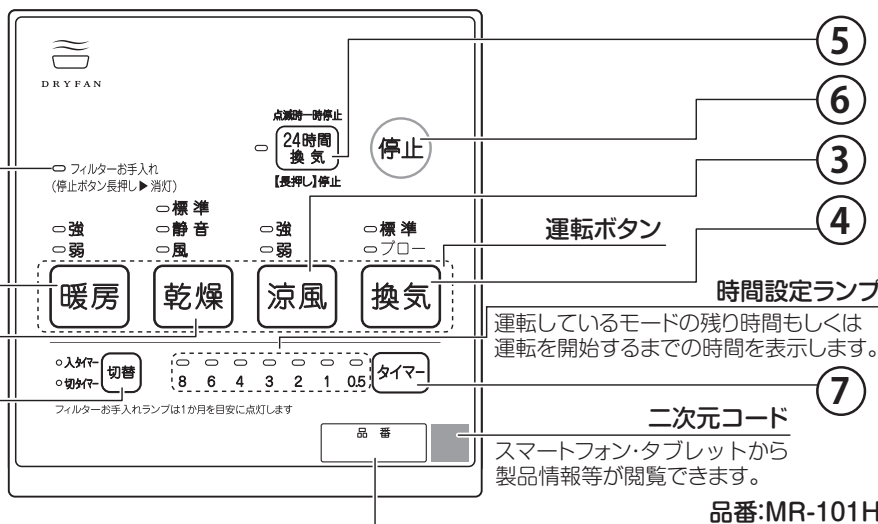

運転ボタン

時間設定ランプ

運転しているモードの残り時間もしくは、運転を開始するまでの時間を表示します。

二次元コード

スマートフォン・タブレットから製品情報等が閲覧できます。

品番:MR-101H

本説明書のランプ点灯表示は 、点滅表示は  となります。

リモコンを操作するときは、目的に合わせて正確にボタンを押し、ランプの点灯 (緑色) を確認してください。

番号	ボタン	はたらき	参照頁	番号	ボタン	はたらき	参照頁
①	<ul style="list-style-type: none"> <li>○強</li> <li>○弱</li> </ul> 暖房	<b>浴室を暖める</b> 押す毎に「強」⇔「弱」モードが切り替わります。	P12	⑤	<ul style="list-style-type: none"> <li>点滅時一時停止</li> <li>○24時間換気</li> <li>【長押し】停止</li> </ul>	<b>24時間換気する</b> 押す毎に24時間換気ランプが点灯(運転)⇔点滅(一時停止)します。	P11
②	<ul style="list-style-type: none"> <li>○標準</li> <li>○静音</li> <li>○風</li> </ul> 乾燥	<b>衣類を乾かす</b> 押す毎に「標準」⇒「静音」⇒「風」モードが切り替わります。	P13 P14 P15	⑥	○停止	<b>各運転(24時間換気以外)を停止</b>	—
③	<ul style="list-style-type: none"> <li>○強</li> <li>○弱</li> </ul> 涼風	<b>浴室の蒸し暑さをやわらげる</b> 押す毎に「強」⇔「弱」モードが切り替わります。	P16	⑦	○タイマー	<b>各運転(24時間換気以外)の運転時間と運転までの時間を設定</b> ボタンを押す毎に時間設定ランプが点灯して行きます。	P12 P13 P16 P17
④	<ul style="list-style-type: none"> <li>○標準</li> <li>○ブロー</li> </ul> 換気	<b>浴室を換気する</b> 押す毎に「標準」⇔「ブロー」モードが切り替わります。	P17	⑧	<ul style="list-style-type: none"> <li>○入切替</li> <li>○切替</li> </ul>	<b>各運転(24時間換気以外)の切タイマー(運転時間)と入タイマー(予約運転)の切替</b> 押す毎に「入(入タイマー)⇔「切(切タイマー)モードが切替わります。	P18

# 各運転の空気の流れ

矢印は風の流れを示します。 ◀ は風(室温) ▶ は温風

## 24時間換気 P11

室内の汚れた空気を24時間排出し、室内を快適に保ちます。

浴室

## 換気(標準) P17

浴室を換気します。

浴室

## ブロー換気 P17

浴室に風を送りながら、湯気や湿気を排出して浴室を乾かします。

浴室

## 暖房 P12

浴室が寒いとき、浴室を暖めて快適に入浴できます。

浴室

## 乾燥(標準・静音) P13,15

洗濯物を温風と送風で乾燥させます。天気が悪いときなど洗濯物を外に干せないとき、浴室内に洗濯物を吊るして使用します。

浴室

## 涼風 P16

浴室が暑いとき、扇風機として使用します。

浴室

## 風乾燥 P14, 15

洗濯物を送風と短時間の温風によりゆっくりと乾燥させます。天気が悪いときなど洗濯物を外に干せないとき、浴室内に洗濯物を吊るして使用します。

浴室

※他の運転から切替えるとき、ランプはすぐに切替わりますが、機器内部の風路切替動作に数秒から数十秒の時間を必要とします。(切替える運転モードの組み合わせによって切替え動作の所要時間は異なります)

※本体の取付方向は左右逆の場合があります。

※ご使用時は浴室ドアと窓は閉めてお使いください。浴室のドアに空気取入口の開閉機構がある場合には、必ず開にして空気取入口から吸い込むようにしてください。(浴室のドアに空気取入口がない場合は、暖房運転以外のモードで浴室のドア、洗面室のドアを少し開けてお使いください)

# 電源を入れたとき (停電から復帰したとき)

① 分電盤内の浴室暖房・換気・乾燥機用のブレーカーを入れたら、すべての運転ランプ (24時間換気ランプ以外) が点滅します。

② 24時間換気ボタンを押してください。運転ランプのすべてが消灯し、24時間換気ランプが点灯し自動的に約90秒間の調整運転を行ってから24時間換気運転を開始します。

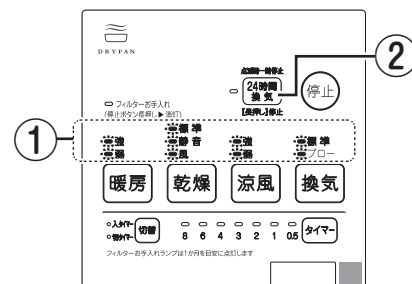

## メモ

- ◇調整運転中は両吹出口から風が出ます。
- ◇その他のランプ表示をして動作しない場合は、P22,23の「故障かな?と思われるら」を参照してください。
- ◇調整運転は、「電源を入れたとき」、「停電復帰後」、「リセット操作をしたとき」の最初の運転時のみ行います。
- ◇調整運転中は、各種設定操作はできません。調整運転終了後に設定操作をしてください。

# 24時間換気を使う (24時間換気の設定と解除)

「24時間換気」は止めることができますが、住宅の全般換気 (計画換気) の為に必要ですのでできるだけ停止させないでください。ただし、住宅によっては本機の24時間換気機能を建築基準法が定める全般換気 (計画換気) として使用しない場合もあります。

※「暖房」「乾燥」「涼風」「換気」運転をしているときは、24時間換気ボタンは操作できません。停止ボタンを押し、運転を停止させてから行ってください。

## 24時間換気の運転 (設定)

リモコンの **24時間換気** ボタンを押し、24時間換気ランプを点灯させてください。

吸込口から浴室内の空気が吸込まれ屋外へ排出されます。

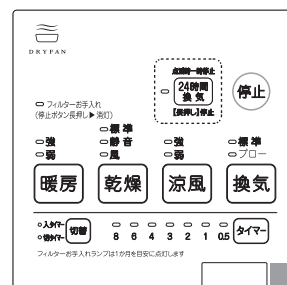

## 24時間換気の一時停止

リモコンの **24時間換気** ボタンを押し、24時間換気ランプを点滅させてください。

換気が1時間止まります。1時間が経過すると自動的に24時間換気運転に戻ります。

## 24時間換気の停止 (解除)

リモコンの **24時間換気** ボタンを3秒以上押し、24時間換気ランプを消灯させてください。

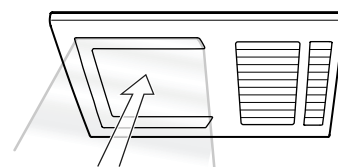

## アドバイス

- ◆浴室にいる際に、風が体にあたり寒いと感じたときは「一時停止」をご利用ください。
- ◆冬場など寒い時期の入浴中に換気すると、本体内部に結露が発生し、本体から水滴が落ちる場合があります。入浴中は換気運転や24時間換気運転を一時停止にしてください。

## メモ

- ◇暖房運転中、24時間換気は一時停止 (点滅表示) となります。
- ◇24時間換気は連続運転ですので運転時間の設定はできません。
- ◇リセット後やブレーカーを入れた後の初期状態のとき、各運転ボタンを押すと、自動的に「24時間換気」モードが設定されます。各運転が終了すると「24時間換気」運転を開始します。
- ◇他の運転から切替えるとき、ランプはすぐに切替わりますが、機器内部の風路切替動作に数秒から数十秒の時間を必要とします。(切替える運転モードの組み合わせによって切替え動作の所要時間は異なります)
- ◇24時間換気を設定し「暖房」「乾燥」「涼風」「換気」機能を使う場合は、24時間換気ボタンを操作する必要はありません。運転が終了すると自動的に24時間換気に戻ります。
- ◇シックハウス症候群の軽減を目的に、建築基準法の改正で、平成15年7月1日より居室を有する全ての建築物に、24時間機械換気設備の設置が義務付けられています。

# 浴室を暖める(暖房)

浴室に温風を送ります。

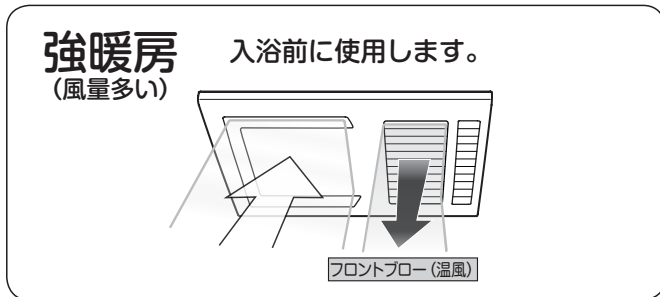

## アドバイス

- ◆冬場など特に浴室が冷えきっているときは、入浴される約30分~1時間前に強暖房で浴室を温めてください。
- ◆入浴中は弱暖房を使用してください。
- ◆濡れた体に直接温風が当たると寒く感じる場合があります。風が寒く感じる場合は停止してください。(24時間換気も一時停止してください)



## ① 暖房を運転する

リモコンの **暖房** ボタンを押し、暖房ランプを点灯させてください。

フロント吹出口から温風が吹出します。

※サイド吹出口から少量の風が吹出す場合がありますが、性能上問題ありません。

## ② 運転モードを選ぶ

リモコンの **暖房** ボタンを押す毎に、 ⇄  と切替わります。

## ③ 運転時間(切タイマー)を設定する

リモコンの **タイマー** ボタンを押す毎に、運転時間が切替わります。運転時間が経過するとともに、 タイマー とランプの点灯が右に移動し0.5の点灯後、すべてのランプが消えると暖房運転が終了します。

予約運転(入タイマー)については、P18を参照してください。

※暖房運転時間の初期設定は1時間となっています。

24時間換気が設定されている場合は、運転時間の設定は1時間までしか行えません。

※2回目以降は、前回設定した運転時間が記憶されています。ただし、24時間換気解除の状態ですら「暖房」の運転時間を1時間以上に設定した場合でも、その後24時間換気を行うと「暖房」の運転時間は1時間と記憶されます。

## ④ 暖房を停止する(途中で止める時)

リモコンの **停止** ボタンを押し、暖房ランプを消灯させてください。

停止後、24時間換気ランプが点灯している場合は、24時間換気運転に切替わります。P11を参照してください。

**メモ** ◇24時間換気を設定している場合は、暖房機能を使うために24時間換気ボタンを操作する必要はありません。運転が終了すると自動的に24時間換気に戻ります。

◇温風は、運転開始後、徐々に温度が上昇します。浴室が寒い場合、温風の温度が上昇するのに少し時間がかかる場合があります。

◇他の運転から切替えるとき、ランプはすぐに切替わりますが、機器内部の風路切替動作に数秒から数十秒の時間を必要とします。(切替える運転モードの組み合わせによって切替え動作の所要時間は異なります)

◇浴室内の温度や浴室が暖まるまでの時間は、浴室の種類、浴室の大きさ、材質、形状、浴室窓の有無、浴室内の湿気、室温、季節などによって変化します。状況によっては浴室内温度が十分に上昇しにくい場合や、浴室が暖まるまでの時間が長くなる場合があります。

◇天井からの温風吹き出し方式のため、足下が寒く感じる場合があります。

◇運転中は、浴室内の温度が上がりすぎるのを防止するため、途中でヒーターを切り、風(室温)を吹出す場合があります。温風⇄風(室温)を吹出す動作を繰り返します。



## 注意

暖房運転中や停止直後はフロントパネルやランドリーパイプなどの金属部には触れないやけどのおそれがあります。

## 弱暖房運転の浴室温度設定について

本機は弱暖房運転のみ浴室の温度設定を2種類から選択できます。初期は高温(約45℃)に設定されています。設定を変更したい場合は、P19 **各設定を変更する** を参照し、「弱暖房運転の浴室温度設定」を行なってください。強暖房運転の温度設定はできません。

# 衣類を乾かす (乾燥)

洗濯物を温風で乾燥させます。

## 標準乾燥

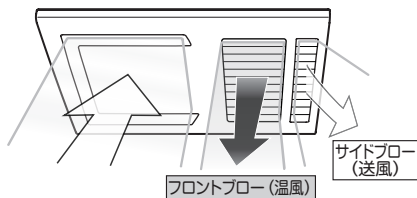

## 静音乾燥

騒音を抑えたモードです。標準乾燥と比較して乾燥時間は長くなります。

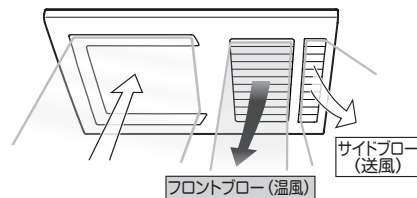

### アドバイス

◆通常は「標準乾燥」運転で衣類乾燥を行ないます。乾燥時間は長くなりますが夜間など、静かに衣類乾燥をしたいときは「静音乾燥」運転を行うことをおすすめします。また、更に乾燥時間は長くなりますが、電気代をおさえて(標準乾燥の1/4)衣類乾燥をしたいときは、「風乾燥」運転を行うことをおすすめします。

衣類重量と乾燥時間の目安 **P15**

## ① 乾燥を運転する

リモコンの **乾燥** ボタンを押し、乾燥ランプを点灯させてください。

フロント吹出口から温風が、サイド吹出口から風(室温)が吹出します。

※24時間換気運転の操作は不要です。

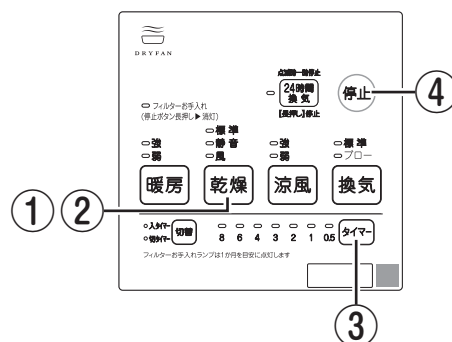

## ② 運転モードを選ぶ

リモコンの **乾燥** ボタンを押す毎に、標準風 ⇒ 静音風 ⇒ 標準風 と切替わります。



## ③ 運転時間 (切タイマー) を設定する

リモコンの **タイマー** ボタンを押す毎に、運転時間が切替わります。

⇒⇒⇒ 運転時間が経過するとともに、8 6 4 3 2 1 0.5 **タイマー** と

ランプの点灯が右に移動し0.5の点灯後、すべてのランプが消えると乾燥運転が終了します。

予約運転(入タイマー)については、P18を参照してください。

※運転時間の初期設定は、標準、静音乾燥モードは3時間、風乾燥モードは、6時間となっています。

※2回目以降は、前回設定した運転時間が記憶されています。

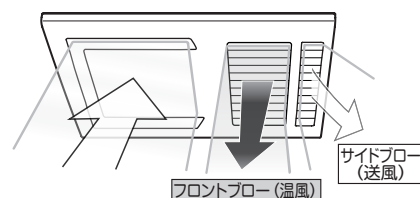

## ④ 乾燥を停止する (途中で止める時)

リモコンの **停止** ボタンを押し、乾燥ランプを消灯させてください。

停止後、24時間換気ランプが点灯している場合は、24時間換気運転に切替わります。

洗濯物を風（室温）でゆっくり乾燥させます。仕上げの短時間のみ温風が吹出す省エネ乾燥モードです。

## 風乾燥

電気代を節約して乾かしたいときのモードです。  
衣類2kg相当は20℃の場合、約6時間かかります。

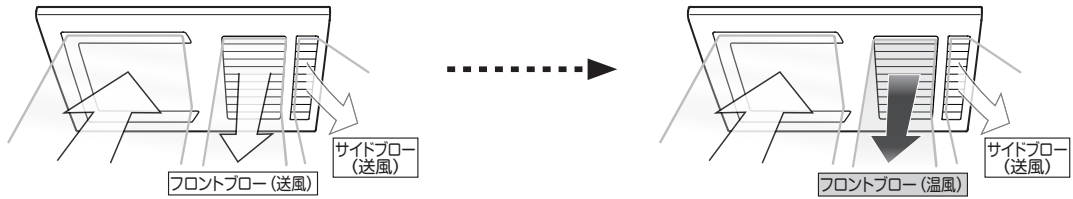

### 風乾燥運転6時間運転設定時の本体動作とリモコンの表示

送風  
5時間30分（設定変更可能）

温風+送風（ヒーターON）  
30分（固定）

リモコン表示

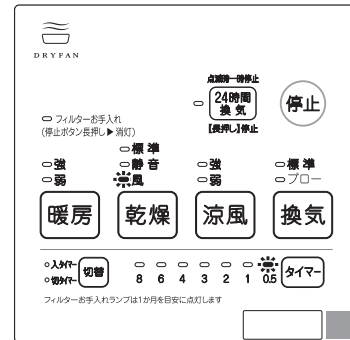
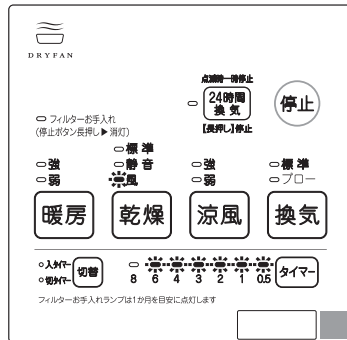

### アドバイス

- ◆乾燥終了後は早めに洗濯物を取り込むことをおすすめします。長い時間そのままにしておくと洗濯物が湿ってくる場合があります。
- ◆取り込むときに洗濯物が少し湿っていたときには、30分標準乾燥運転させますとヒーターからの温風でふっくら仕上がります。

### メモ



- ◇風乾燥運転は1時間未満の設定はできません。
- ◇温風は、運転開始後、徐々に温度が上昇します。（風乾燥運転を除く）浴室が寒い場合、温風の温度が上昇するのに少し時間がかかる場合があります。
- ◇温度設定はできません。
- ◇乾燥時間は、季節、室温、浴室の大きさ・材質・形状、浴室窓の有無、浴室内の乾燥状態、洗濯物の種類、脱水状態、洗濯物を吊るす位置などによって変化します。状況によっては十分乾燥しない場合があります。  
設定した乾燥時間で乾燥が不十分な場合は、さらに必要時間を設定し、乾燥運転をしてください。
- ◇暖房運転で衣類乾燥はしないでください。浴室内に湿気が残り、衣類が乾燥しづらくなります。
- ◇他の運転から切替えるとき、ランプはすぐに切替わりますが、機器内部の風路切替動作に数秒から数十秒の時間を必要とします。（切替える運転モードの組み合わせによって切替え動作の所要時間は異なります）
- ◇風乾燥は温度の低いときに（0℃以下）や湿度の高い梅雨の時期には、乾かない場合があります。

## 注意

- 乾燥運転中や停止直後はフロントパネルやランドリーパイプなどの金属部には触れないやけどのおそれがあります。
- 樹脂ハンガーまたは洗濯竿を使用する際は注意する変形するおそれがあります。

# 上手な衣類乾燥のしかた

## ステップ1 ランドリーパイプに衣類を吊るす前に行うこと

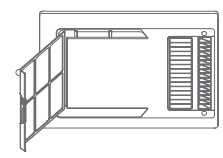
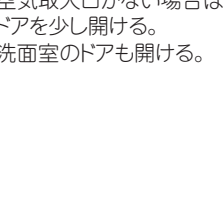
<p>洗濯物は十分脱水しましょう。</p> <p>十分脱水</p> 	<p>壁面などに水滴が付着している場合、拭き取る。</p> 	<p>浴槽にはふたをする。</p> <p>ふたを開けましょう</p> 	<p>フィルターの汚れをチェックする。フィルターが汚れている場合は、お手入れをする。</p> 	<p>浴室のドアと窓を閉める。空気取入口がない場合は、ドアを少し開ける。洗面室のドアも開ける。</p> 
---	---	--	---	---

## ステップ2 ランドリーパイプへの衣類の吊るしかた

洗濯物に風が当たるように間隔を適度にあける。

乾きにくいものは中央の温風が当たる範囲へ干す。乾き易いものはサイドブローの吹出し方向の反対側へ干す。

薄物 厚物 薄物

サイドブロー

背丈の長い洗濯物は下の方が乾きにくいので、折り返して吊るす。ただし折り返し部が重ならないようにする。

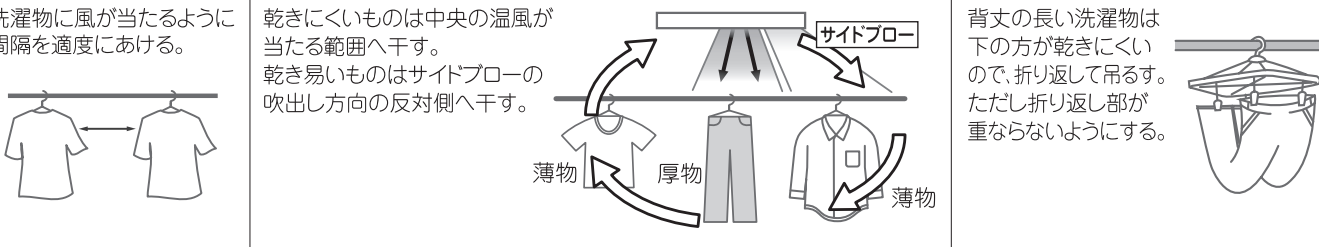

## ステップ3 衣類乾燥範囲の確認

吊した洗濯物が右図の乾燥空間内に入っているか確認してください。乾燥空間の外では、洗濯物が乾きにくくなります。

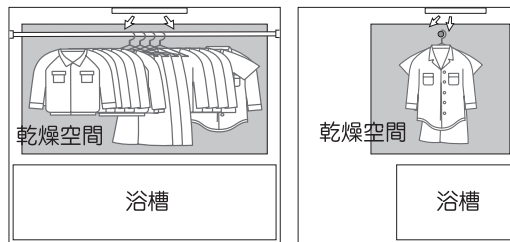

## ステップ4 衣類乾燥中の確認

洗濯物の乾き具合により、途中で位置を入れ替える。

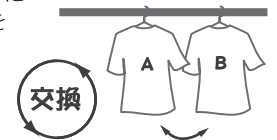

## 衣類重量と乾燥時間の目安

乾燥モード	標準	静音	風
衣類の重量と乾燥時間 (浴室周辺温度: 20℃)			
浴室周辺温度の変化と乾燥時間			

\*乾燥時間は目安です。浴室の種類、浴室の大きさ、材質、形状、浴室窓の有無、浴室の湿気、室温、季節、洗濯物の種類、脱水状態、洗濯物を吊るす位置などによって変化し、乾きにくい場合があります。

- \*測定条件
- 浴室周辺湿度: 60%
  - 洗濯物は全自動洗濯機にて9分間脱水
  - 浴室は1.6m×1.6m×2.2mサイズのシステムバス(保温材あり)
  - 乾燥時間は、衣類の総重量が洗濯前の重量に戻るまでの時間
  - 浴室内は水滴のない乾燥状態 ■お湯はりなし、ふたあり

\*衣類

<p>衣類重量約5kg</p> <p>大人パジャマ 上2枚 大人パジャマ 下2枚 大人スボン 2枚 作業着 上1枚 Yシャツ 2枚 大人ジャージ 上1枚</p> <p>バスタオル 2枚 子供ジャージ 下2枚 子供ジャージ 上2枚 大人ジャージ 下1枚 作業着 下1枚</p>	<p>衣類重量約2kg</p> <p>大人パジャマ 上1枚 Tシャツ1枚 Yシャツ1枚 バスタオル 1枚 大人パジャマ 下1枚 大人靴下 2枚(1足) 大人パンツ 1枚</p>
---	--



# 浴室の蒸し暑さをやわらげる(涼風)

浴室に風を送ります。夏場など、浴室が暑く蒸しているときに、扇風機代わりに使用してください。

## ① 涼風を運転する

リモコンの **涼風** ボタンを押し、涼風ランプを点灯させてください。

フロント吹出口とサイド吹出口から風(室温)が吹出します。

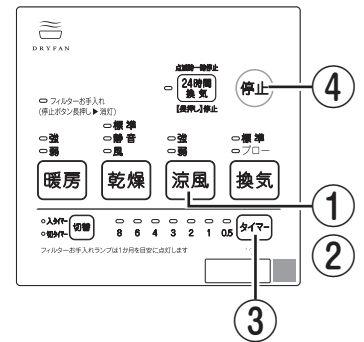

## ② 運転モードを選ぶ

リモコンの **涼風** ボタンを押し毎に、**強** ⇔ **弱** と切替わります。

## ③ 運転時間(切タイマー)を設定する

リモコンの **タイマー** ボタンを押し毎に、運転時間が切替わります。

⇒⇒⇒  
運転時間が経過するとともに、**8 6 4 3 2 1 0.5** **タイマー** とランプの点灯が右に移動し0.5の点灯後、

すべてのランプが消えると涼風運転が終了します。

予約運転(入タイマー)については、P18を参照してください。

※運転時間の初期設定は3時間となっています。

※2回目以降は、前回設定した運転時間が記憶されています。

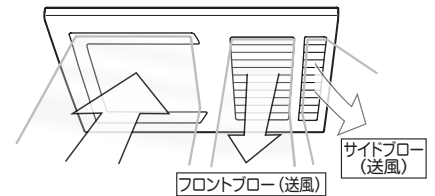

## ④ 涼風を停止する(途中で止める時)

リモコンの **停止** ボタンを押し、涼風ランプを消灯させてください。

停止後、24時間換気ランプが点灯している場合は、24時間換気運転に切替わります。



### アドバイス

◆お客さまのお好みにより強/弱を選んでください。

### メモ

◇温度設定はできません。

◇涼風機能は、浴室内の空気を循環する機能で、冷風を出す機能ではありません。

◇他の運転から切替えるとき、ランプはすぐに切替わりますが、機器内部の風路切替動作に数秒から数十秒の時間を必要とします。(切替える運転モードの組み合わせによって切替え動作の所要時間は異なります)

# 浴室を換気する(換気)

浴室の湿気をとるため換気します。入浴後など浴室を使用した後に運転してください。

## ① 換気を運転する

リモコンの **換気** ボタンを押し、換気ランプを点灯させてください。

## ② 運転モードを選ぶ

リモコンの **換気** ボタンを押す毎に、**標準** ⇔ **ブロー** と切替わります。

標準換気の場合、吸込口から浴室内の空気が吸込まれ屋外へ排出されます。

※両吹出口から少量の風が吹出す場合がありますが、性能上問題ありません。

ブロー換気の場合、吸込口から屋外へ排出し、フロント吹出し口とサイド吹出し口から風(室温)が吹出します。

## ③ 運転時間(切タイマー)を設定する

リモコンの **タイマー** ボタンを押す毎に、運転時間が切替わります。

⇒⇒⇒  
運転時間が経過するとともに、**8 6 4 3 2 1 0.5** **タイマー** と

ランプの点灯が右に移動し0.5の点灯後、すべてのランプが消えると換気運転が終了します。

予約運転(入タイマー)については、P18を参照してください。

※運転時間の初期設定は3時間となっています。

※2回目以降は、前回設定した運転時間が記憶されています。

## ④ 換気を停止する(途中で止める時)

リモコンの **停止** ボタンを押し、換気ランプを消灯させてください。

停止後、24時間換気ランプが点灯している場合は、24時間換気運転に切替わります。

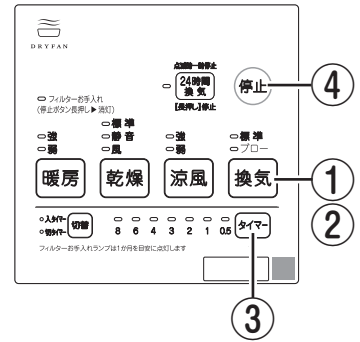

標準換気

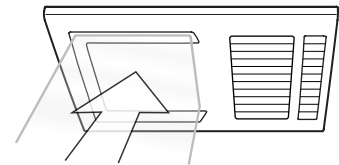

浴室の湿気をとるため換気します。

ブロー換気

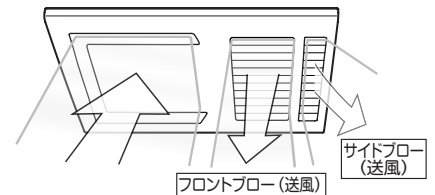

標準換気よりも排気量を増やし、浴室内の空気を循環させながら換気します。



### アドバイス

#### ◆上手な浴室の乾かし方

1. 浴槽に、お湯または水があるときは浴槽にふたをする。
2. 壁面などに水滴が付着している場合は、拭き取る。
3. 浴室ドアの空気取入口を開けてください。空気取入口がない場合は、ドアを少し開けてください。
4. 換気運転で3時間以上運転する。

※換気時間の目安は3時間以上ですが、浴室の種類、大きさ、季節によって異なります。使用状況にあわせ、運転時間を設定してください。



### アドバイス

- ◆入浴後は換気運転をおすすめします。浴室の乾燥効果が高まるとともに、においの排出効果があります。
- ◆冬場など寒い時期の入浴中に換気すると、本体内に結露が発生し、本体から水滴が落ちる場合があります。結露の落下が気になる場合は、換気運転を停止し、24時間運転を一時停止してください。

### メモ

◇他の運転から切替えるとき、ランプはすぐに切替わりますが、機器内部の風路切替動作に数秒から数十秒の時間を必要とします。(切替える運転モードの組み合わせによって切替え動作の所要時間は異なります)

◇天井、壁、カウンターなどの水滴は乾きにくい場合があります。

# 入タイマーについて (予約運転)

入タイマーとは設定した時間が経過すると自動で各モードの運転を開始する予約運転の機能です。  
入タイマーは、ひとつの運転モードに設定されます。途中で他の運転を行いますとキャンセルされます。

## ① 運転モードを選ぶ

暖房 乾燥 涼風 換気 使いたい機能のボタンを押してください。

○入タイマー  
※切タイマー 切替 が点灯し、運転が始まります。

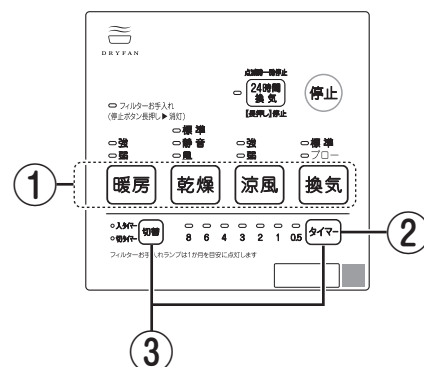

## ② 運転時間 (切タイマー) を設定する

リモコンの **タイマー** ボタンを押す毎に、 $\leftarrow\leftarrow\leftarrow$   
○ 8 ○ 6 ○ **※※※※※** ○ **タイマー** と切替わります。

運転時間を設定してください。

## ③ 運転を予約する

切タイマーを設定した後、**切替** を押してください。 ○入タイマー  
○切タイマー **切替** が点灯し、運転が停止します。

停止後、24時間換気ランプが点灯している場合は、24時間換気運転に切替わります。

**タイマー** ボタンで何時間後に運転したいか設定します。

たとえば **切替** ○ 8 ○ 6 **※※※※※** ○ **タイマー** の場合、4時間後に運転が開始します。

希望の時間に合わせたら完了です。

※予約運転時間の初期設定は3時間となっています。

※入タイマー運転をキャンセルする場合は **停止** ボタンを押してください。

**メモ** ◇「24時間換気」運転は、入タイマーの設定ができません。

◇入タイマーは「暖房」「乾燥」「涼風」「換気」各運転ごとに記憶します。

# 各設定を変更する

本製品は各項目設定を変更することができます。(変更が必要な場合のみ操作してください)

## [設定できる項目]

設定 順番	項目	工場出荷時設定※1
1	弱暖房運転の浴室温度設定	高温度(約45℃)
2	24時間換気の風量設定	60m <sup>3</sup> /h

※1 設定は製品施工時に変更されている場合があります。

## 設定方法

### [設定モード移行操作]

- ① **停止** ボタンを押す
- ② **24時間換気** と **乾燥** ボタンを同時に3秒以上押す

弱暖房ランプと設定表示(タイマーランプ)の 6 または 8 が点滅し、設定順番1の「弱暖房運転の浴室温度設定」に移行します。

※点滅表示の後、30秒間ボタン操作を行わないでいると、設定モードは解除となります。もう一度②から操作を行ってください。

### [設定変更操作]

- ③ 設定順番1の「弱暖房運転の浴室温度設定」の項目表示、設定表示(タイマーランプ)のLEDの点滅を確認の上、現在の設定を確認してください。

設定 順番	項目	内容	項目表示	設定表示 (タイマーランプ)	設定	工場出荷時設定
1	弱暖房運転の浴室温度設定※2	弱暖房運転の温度を設定する。		 8 6 4 3 2	高温度(約45℃)	高温度(約45℃)
				 8 6 4 3 2	中温度(約40℃)	

※2 温度は目安です。浴室の大きさ、材質、形状等により異なる場合があります。

**設定を変更する場合** **換気** ボタンまたは **暖房** ボタンを押してください。設定表示(タイマーランプ)が切替わります。設定したい設定表示(タイマーランプ)に変更した後 **タイマー** ボタンを押してください。

**設定を変更しない場合** **タイマー** ボタンを押してください。

**タイマー** ボタンを押すと設定が確定し、設定表示(タイマーランプ)の 6 または 8 が3秒間点灯後、設定順番2に移行します。

- ④ 設定順番2の「24時間換気の風量設定」の項目表示、設定表示(タイマーランプ)のLEDの点滅を確認の上、現在の設定を確認してください。

設定 順番	項目	内容	項目表示	設定表示 (タイマーランプ)	設定	工場出荷時設定
2	24時間換気の風量設定	「24時間換気」モードでの風量を設定する。		 8 6 4 3 2	80m <sup>3</sup> /h	60m <sup>3</sup> /h
				 8 6 4 3 2	60m <sup>3</sup> /h	

③と同様に **換気** ボタンまたは **暖房** ボタンで設定の変更、**タイマー** ボタンで設定を確定させてください。**タイマー** ボタンを押すと設定表示が3秒間点灯後、③の設定順番1に戻ります。

- ⑤ 設定を終了するときは **停止** ボタンを押す

※ **停止** ボタンを押す直前に **タイマー** ボタンを押して確定した項目までが記憶されます。

**メモ** ◇調整運転中は、各項目の変更が行えませんが調整運転終了後に行ってください。(P6参照)  
◇設定は設定順番通りにしか設定できません。例えば、設定項目2だけ変更したい場合でも設定項目1を **タイマー** ボタンを押して、確定しないと設定できません。

### [設定モード移行操作]

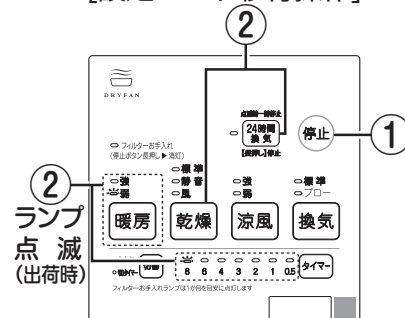

### [設定変更操作]

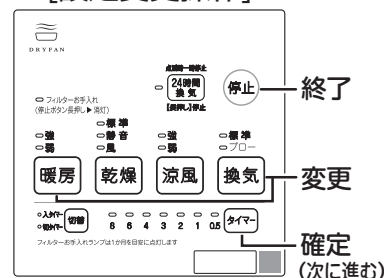

# フィルターお手入れランプについて

フィルターのお手入れをおすすめするランプです。フィルターの汚れの有無にかかわらずタイマーで約1ヶ月ごとに点灯します。  
※タイマーは製品の通電時間で積算しています。そのため、運転が停止状態でもプレーカーがONになっている状態であれば、1ヶ月ごとに点灯します。

フィルターのお手入れを参照にお手入れを行い、終了後、**停止** ボタンを3秒以上押し続けてください。フィルターお手入れランプが消灯します。

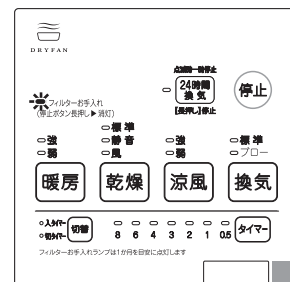

## 注意

フィルターお手入れランプは、停止ボタンを3秒以上押し続けると消灯します。お手入れ終了後に押し続けてください。

# お手入れのしかた

## 警告

- 本体各部やリモコンに直接水やお湯・洗剤等をかけない  
火災・感電、故障や高温水の滴下によりやけどのおそれがあります。
- フロントパネルに市販の換気扇用フィルターを取付けない  
火災・故障のおそれがあります。
- フロントパネルは取外さない  
火災・感電・けがのおそれがあります。
- フロントパネル内に指や棒を入れない  
感電・けが・やけど・故障のおそれがあります。
- お手入れは分電盤のプレーカーを切ってから行う  
(ぬれた手で入/切しない) 感電のおそれがあります。

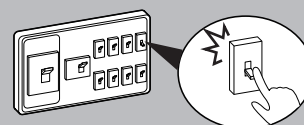

## 注意

- お手入れの際は、アルコール、ベンジン、シンナー、みがき粉、化学雑巾、金属タワシ、アルカリ性洗剤、酸性洗剤、カビ取り剤等は使用しない  
フロントパネル、本体及びリモコンの故障、変色や変形、落下、表示シールの文字が消えるおそれがあります。
- フィルターのお手入れは定期的に行う  
フィルターが目詰まりすると、運転効率の低下や故障のおそれがあります。
- お手入れの際に、洗剤を使用する場合、中性洗剤を使用し、直接吹きつけない。  
また、洗剤が残らないように確実に拭き取る  
フロントパネル及びリモコンの故障、変色や変形、落下、表示シールの文字が消えるおそれがあります。
- ねじ穴カバーは取外さない  
落下、故障のおそれがあります。
- お手入れは本体が確実に停止してから行う。すべらないよう足元に注意し、手は手袋などで保護して行う(すべりやすいスリッパなどをはいた状態での作業や、不安定な台での作業、浴槽の縁や風呂のふたの上での作業は、危険なので行わない)  
けがをするおそれがあります。
- お手入れの際、フィルターの取付けは、確実に行う  
落下によりけがをするおそれがあります。

## お手入れ用具の準備

中性洗剤



スポンジ



やわらかい布



掃除機



**注意**

- アルコール、ベンジン、シンナー、みがき粉、アルカリ性洗剤、酸性洗剤、カビ取り剤は使用しない
- 金属タワシ、化学雑巾は使用しない

## 定期的にお手入れしてください

- ① 運転を停止し、分電盤のブレーカーを切り、吹出口周辺が十分冷めるまで待ちます。
- ② フィルターの取っ手を引っ張り、フィルターを取外します。
- ③ ほこり等を掃除機で吸取ります。
- ④ フロントパネルやリモコンの汚れを、ぬるま湯に浸してかたく絞った布でやさしく拭き取ります。
- ⑤ フィルターを元通りに取付けます。フィルターには表面・裏面があります。下図を参照し、正しい向きで取付けてください。

フィルター

取っ手

リモコン

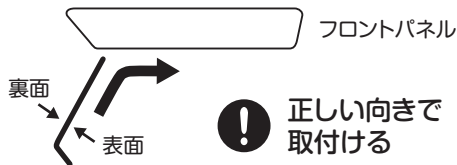
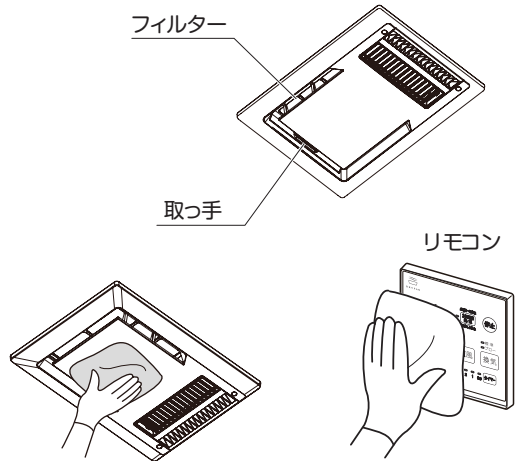

**注意**

- フィルターには表面・裏面があり、誤った向きで取付けを行うと奥まで入りません。また、無理な力で押し込むと、破損するおそれがあります。
- フィルターを直射日光に当てたり、火に近づけて乾かさない
- リモコンの水拭きは行わない

## 汚れが目立ってきたら

- ① 運転を停止し、分電盤のブレーカーを切り、吹出口周辺が十分冷めるまで待ちます。
- ② フィルターの取っ手を引っ張り、フィルターを取外します。
- ③ 中性洗剤を適量に薄め、フィルターを浸してスポンジ等やわらかいものでやさしく洗います。  
※お手入れをしても汚れが落ちない場合や、やぶれたりした場合は、P24消耗品の購入方法で購入してください。
- ④ フロントパネルやリモコンの汚れを、適量に薄めた中性洗剤を含ませ、かたく絞った布でやさしくふき取ります。
- ⑤ フィルターを元通りに取付けます。フィルターには表面・裏面があります。上図を参照し、正しい向きで取付けてください。

フィルター



フロントパネル

裏面  
表面

**注意**



**注意**

- フィルターには表面・裏面があり、誤った向きで取付けを行うと奥まで入りません。また、無理な力で押し込むと、破損するおそれがあります。
- フィルターを直射日光に当てたり、火に近づけて乾かさない
- 洗剤は直接吹きつけない
- リモコンの水拭きは行わない

# 故障かな?と思われたら

故障と思われたら、症状に応じて次のことを点検・処置してください。

	症 状	点検していただきたいこと	処置方法	参照頁
リモコンの表示	「暖房」「乾燥」「涼風」「換気」ランプのいずれかか、複数が点滅している。 (異常報知)	—	どちらかの方法をお試しください。 改善されない場合は下記フリーダイヤルまでご連絡ください。 ①リセット操作をお試しください。操作方法はP24を参照してください。 ②分電盤のブレーカーを「切」→「入」にしてください。	①24 ②7
	24時間換気ランプ以外のすべての運転ランプが点滅している。	—	24時間換気ボタンを押してください。 (停電があると、復帰した時に本体はリセットされた状態となっています。)	11
	24時間換気ランプが点灯している時、タイマーが表示されている。	24時間換気以外の運転ランプが点灯していませんか? (点灯しているランプのタイマー表示ですので異常ではありません。)	停止ボタンを押すと、24時間換気運転となります。	—
	24時間換気ランプが点滅している。	(24時間換気運転が一時停止中です。)	24時間換気ボタンを押すと、24時間換気運転となります。	11
	フィルターのお手入れランプが点灯している。	フィルターが汚れていませんか?	フィルターのお手入れを行い、終了後、停止ボタンを3秒以上押し続けてください。	20,21
動かない	リモコンを操作しても動かない。 (ランプが点灯しない)	停電していませんか?	復帰した後、分電盤のブレーカーを「切」→「入」してください。	7
		分電盤のブレーカーが切れていませんか?	分電盤のブレーカーを入れてください。	
	24時間換気の運転、停止ができない。	24時間換気以外の運転ランプが点灯していませんか?	停止ボタンを押し、他の運転ランプを消灯させてください。	11
	24時間換気が作動していない。	24時間換気ランプが消灯または点滅していませんか?  (吸込口から風が吸込まれているか、手をかざすなどで確認してください。24時間換気運転は運転音が小さいため、音での確認がしにくい場合があります。)	24時間換気ボタンを押し、24時間換気ランプを点灯させてください。  —	11
音	運転時、異常な音や振動がする。	フィルターがはずれかかっていますか?	フィルターをしっかりと取り付けてください。	20,21
		フロントパネルがはずれかかっていますか?	下記フリーダイヤルまでご連絡ください。	—
		本体から発生していますか?	24時間換気も含めてすべての運転を停止させてください。音や振動が鳴り止んだ場合、下記フリーダイヤルまでご連絡ください。鳴り止まない場合、別の機器からの音や振動の可能性があります。発生元を確認してください。	—
	運転開始または停止時「ミシッ」などと音がする。	(浴室天井やフロントパネルなどが温度変化にて膨張し、周囲部品とこすれる音であり性能上問題ありません。)	—	6
	「乾燥」「暖房」運転時に、「カチッ」音がする。	(運転開始時または運転途中で、ヒーターの入り切り動作を行い、動作音がしますが、故障ではありません。)	—	6
	以前より運転音が大きくなった。	フィルターが目詰まりしていませんか?	フィルターのお手入れを行ってください。	20,21
	本体から小さな運転音がする。	24時間換気ランプが点灯していませんか?	24時間換気運転は少ない風量を換気するため動作中は小さな運転音がします。	11
「ウォーン」などの音がする。	(本体内部の風路を切り替えるダンパーの動作音です。故障ではありません)	—	—	

以上のことをお調べになっても、なお異常があるときや、ご不明の点がございましたらマックス 修理受付窓口(フリーダイヤル)までご連絡ください。0120-011-408(マックスエンジニアリングサービス株式会社内)  
不完全な処置は事故の原因となりますので、修理は絶対にお客さま自身でなさらないでください。

	症状	点検していただきたいこと	処置方法	参照頁
暖房	暖房があたたかく感じない。	(濡れた体に直接温風が当たると寒く感じる場合があります。)(温風は運転開始後、徐々に温度が上昇します。浴室が寒い場合、温度が上昇するまで少し時間がかかる場合があります。)	—	12
	「暖房」運転時、フロント吹出口からあたたかくない風(室温)が出てくる。	2,3分経つと、温風は吹出しますか?	「暖房」運転中は浴室の温度により自動的にヒーターを切入します。このため、温風⇄風(室温)を吹出す動作を繰り返します。あたたかくない風(室温)のみが出続けている場合、下記フリーダイヤルまでご連絡ください。	12
	「暖房」運転時、サイド吹出口から風が吹出さない。	「暖房」運転時の温風はフロント吹出口からの吹出しのみとなります。異常ではありません。	—	12
	「乾燥」運転時、サイド吹出口から吹出す風が温かくない。	サイド吹出口からの風は浴室内に風路を作り出す循環用のため、吹出す風は室温となります。	—	13,14
	「暖房」の運転時間が前回設定値と異なり1時間になっていた。	24時間換気を設定しましたか? 「暖房」で運転時間を1時間以上に設定した場合でも、その後24時間換気を行うと運転時間が1時間となります。	—	11,12
	「暖房」の運転時間が1時間までしか設定できない。1時間以上運転させたい。	24時間換気ランプが点滅していませんか?	停止ボタンを押し、暖房運転を終了させ、24時間換気ボタンを3秒以上押し、24時間換気ランプを消灯させてから、再度暖房運転を行ってください。	11,12
	「暖房」「乾燥」運転開始後、すぐに温風が出ない。	温風は、運転開始後、徐々に温度が上昇します。	—	12,13,14
乾燥	洗濯物の乾きが悪い。	フィルターが目詰まりしていませんか? [上手な衣類乾燥のしかた]を参照してください。	フィルターのお手入れを行ってください。 不足項目について実施してください。	20,21 15
	浴室の乾きが悪い。	フィルターが目詰まりしていませんか? [上手な浴室の乾かしかた]を参照してください。	フィルターのお手入れを行ってください。 手順に従い操作・実施してください。	20,21 17
		どの運転モードを使用していますか?	「24時間換気」運転は風量が少ないため、浴室を乾燥させる運転に適しません。浴室の乾燥は「ブロー換気」または「標準換気」運転を使用してください。	17
		焦げくさい。 運転中に本体から異常音や異臭、 その他運転が通常と違うことを感じたら。	—	直ちに運転を停止し、分電盤のブレーカーを切ってください。 下記フリーダイヤルまでご連絡ください。
その他	本体から水滴が落下する。	入浴中に換気、24時間換気を行っていませんか?	換気、24時間換気を停止してください。 入浴前に「暖房」や「乾燥」運転して浴室内と本体内を暖めてください。 それでも落下する場合は2時間以上の「乾燥」運転を行ってください。	6
	本体から色水が落下する。	(入浴剤などを使用した場合、入浴剤の成分がパネルフィルターに付着し、色の付いた結露水が落下することがあります。故障ではありません。)	入浴剤がパネルに付着した場合はぬれた布でよくふき取り、フィルターに付着した場合は軽く洗ってください。また、入浴剤を入れるときは、運転を停止(24時間運転は一時停止)させてください。	6
	本体からほこりが落ちてくる。	フィルターが目詰まりしていませんか?	フィルターのお手入れを行ってください。	20,21
		(フィルターでは捕捉できない小さなほこりが本体内部に付着したものであり異常ではありません。)	改善されない場合、本体内部にほこりが付着している可能性があります。下記フリーダイヤルまでご連絡ください。 ※点検・清掃は有償となります。	6
	「標準換気」運転時、両吹出口から風が出てくる。	(少量の風が吹出す場合があります。これは本体内部の構造によるものです。性能上問題ありません。)	—	17
	「暖房」運転時、サイド吹出口から風が出てくる。	(サイド吹出口から少量の風が吹出す場合があります。これは本体内部の構造によるものです。性能上問題ありません。)	—	12
サイド吹出口から風が吹出さない。	どの運転モードを使用していますか? サイド吹出口から風が吹出すモードは「乾燥」「涼風」「ブロー換気」となります。	「乾燥」「涼風」「ブロー換気」モードで風が吹出していない場合、下記フリーダイヤルまでご連絡ください。	13,14, 16,17	

以上のことをお調べになっても、なお異常があるときや、ご不明の点がございましたらマックス 修理受付窓口(フリーダイヤル)までご連絡ください。0120-011-408(マックスエンジニアリングサービス株式会社内)  
不完全な処置は事故の原因となりますので、修理は絶対にお客さま自身でなさらないでください。



# リセット操作

リモコン操作をしても動作しないときや、異常だと思われるときに下記の操作を行ってください。

- ① 24時間換気 と タイマー ボタンを同時に5秒以上押します。
- ② 24時間換気ランプが3秒間点滅します。
- ③ すべての運転ランプ (24時間換気ランプ以外) が点滅したらリセット完了です。
- ④ 24時間換気ボタンを押してください。  
運転ランプのすべてが消灯し、24時間換気ランプが点灯し自動的に約90秒間の調整運転を行ってから24時間換気運転を開始します。

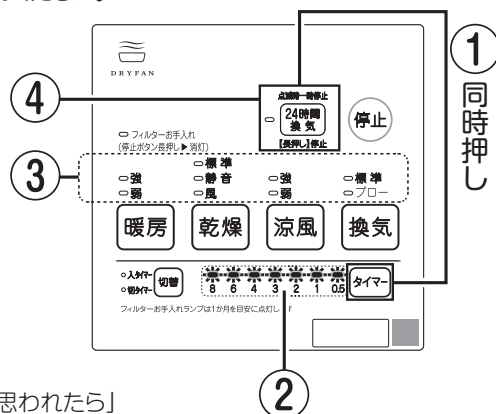

## メモ

- ◇調整運転中は両吹出口から風が出ます。
- ◇その他のランプ表示をして動作しない場合は、P22,23の「故障かな?と思われるら」を参照してください。
- ◇調整運転は、「電源を入れたとき」、「停電復帰後」、「リセット操作をしたとき」の最初の運転時のみ行います。
- ◇調整運転中は、各種設定操作はできません。調整運転終了後に設定操作をしてください。

改善されなかった場合は下記フリーダイヤルまでご連絡ください。

マックス 修理受付窓口 **0120-011-408**

# アフターサービスについて

## 修理

修理を依頼される前に、P22, 23の「故障かな?と思われるら」をもう一度ご確認ください。

### 修理のお申し込み

確認後も異常があるとき、またはご不明な点がある場合は、自分で修理せずに、マックス修理受付窓口へフリーダイヤルまたはインターネットでご連絡ください。

なお、ご連絡の際は下記事項をお知らせください。

ホームページ:

<https://www.max-ltd.co.jp/support/repair/dry-fan/>

マックス 修理受付窓口  
**0120-011-408**

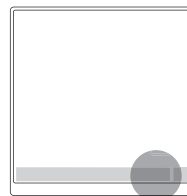

リモコン

1. 品名: 浴室暖房・換気・乾燥機
2. 品番: MR-101H (リモコンの右下に表示されています)
3. 取付年月日
4. 故障または異常の内容 (できるだけ詳しくお知らせください)
5. ご住所・お名前・電話番号・道順 (できるだけ詳しくお知らせください)

### 標準修理料金

修理により商品の機能が維持できる場合には、ご希望により有料にて修理させていただきます。標準修理料金は『技術料』+『出張料』+『部品代』で構成されています。

### 保証・修理について

●本書の裏表紙が保証書となっています。保証書に記載されていますように、機器の故障については、一定期間・一定条件のもとに修理いたします。保証書を紛失されますと、無料修理期間であっても修理費をいただくことがありますので、大切に保管してください。

●保証期間経過後の修理については、当社にご相談ください。修理によって性能が維持できる場合は、有償で修理をお受けいたします。

### 補修用性能部品・整備用部品の保有期間

補修用性能部品・整備用部品の保有期間は、製造打ち切り後10年です。保有期間後の修理・整備は部品がなく、できない場合がありますので、ご了承ください。(補修用性能部品・整備用部品とは、その製品の機能を維持するために必要な部品です。)

## 消耗品

交換用フィルターのご用命は下記で受け付けております。

ネットからも  
らくらく注文!



住環境店舗MAX

検索

スマホ、  
タブレットで  
アクセス!



消耗品  
トップページ

<https://www.jyukan-shop-max.com/>

住環境店舗MAX **0120-631-722**

名称	フィルター	
商品名	フィルター (MR101FP)	
商品番号	JG90276	
入数	1	
商品ページ		

# 仕様・電気代の目安

品名	浴室暖房・換気・乾燥機
品番	MR-101H
質量	5.3 kg
電源	AC100V 50/60Hz

運転モード	定格消費電力 *1 (50/60Hz) (W)	電気代 (1時間運転) *2 (50/60Hz) (円)
24時間換気	5	約0.2
強暖房	1120	約35
弱暖房	1060	約33
標準換気	8	約0.3
ブロー換気	15	約0.5
標準乾燥	1130	約36
静音乾燥	1100	約35
風乾燥	前半の送風のみ	約0.7
	最後の30分 ヒーターON	約18 (30分運転の値)
強涼風	20	約0.7
弱涼風	12	約0.4

\*1 静圧0Paでの値です。 \*2 電気代31円/kWhで換算しています。

24時間換気の1ヶ月の電気代 約112円 (50/60Hz) *3
-----------------------------------

\*3 1ヶ月は30日で計算しています。

# 長期使用製品安全表示制度に基づく本体表示について

## ■製品への表示内容

本製品の設計上の標準使用期間は10年です。経年劣化により危害の発生が高まるおそれがあることを注意喚起するために電気用品安全法で義務付けられた右記の内容表示を本体に行っています。



**【設計上の標準使用期間】10年**  
設計上の標準使用期間を超えて使用されますと、経年劣化による発火、けが等の事故に至るおそれがあります。

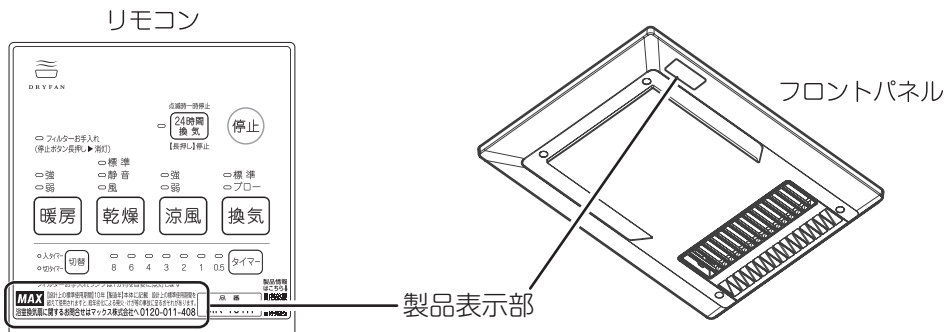

## ■設計上の標準使用期間とは

運転時間や温湿度など、標準的な使用条件に基づく経年劣化に対して、製造した年から安全上支障なく使用できる標準的な期間です。設計上の標準使用期間は、無償保証期間とは異なります。また、偶発的な故障を保障するものでもありません。

## ■設計上の標準使用期間の算出の根拠

本製品の設計上の標準使用期間は、製造年月を始期とし、以下の標準的な使用条件、日本産業規格JIS\_C\_9920-2に基づいて経年劣化により安全上支障が生じるおそれが著しく少ないことを確認した時期を終期として、算出しています。

表1-標準使用条件

環境条件	電 圧	単相100V又は単相200V	製品の定格電圧による
	周波数	50Hz及び／又は60Hz	
	温 度	20℃	JIS C9603参照
	湿 度	65%	
	設置条件	標準設置	製品の取付説明書による
負荷条件		定格負荷 (換気量)	製品の取扱説明書による
想定時間	1年間の使用時間	換気時間 a) (局所換気) 1,460時間/年 乾燥時間 650時間/年 暖房時間 b) 302時間/年	

注記 温度20℃、湿度65%は、JIS C 9603の試験状態を参考としている。

注 a) 常時換気 (24時間連続換気) のものは、8760時間/年とする。

b) 暖房機能のないものは、適用しない。

## ■経年劣化とは

長期間にわたる使用や放置に伴い生ずる劣化をいいます。

## ■点検に関して

10年を超えて使用されますと、経年劣化による発火、けが等の事故に至るおそれがあります。長期使用により安全性の支障がないかを確認する有償の点検をお申し込みいただけます。点検を希望される場合は、お電話にてお申し込みください。

マックス点検受付窓口 0120-017-680



YouTube「DRYFAN専用チャンネル」

●商品の特長や使い方を、動画でわかりやすくご紹介!!



マックス住宅設備機器公式ウェブマガジン「DRYFAN Times」

●意外と知らない便利な知識など、公式ならではの記事をラインナップ!!



「ドライファン専用サイト」

●リモコンからも入れる専用サイト!! ちょっとした疑問を解消します。



# 保証書

このたびは当社製品をお買い上げいただきましてありがとうございます。  
この保証書はお客さまの正常な使用状態において万一、機器本体が故障した場合には、本書の記載内容で無料修理を行うことを約束するものです。

お客さま	お名前	品名	浴室暖房・換気・乾燥機
	〒 ご住所		
販売事業者名	TEL	品番	MR-101H
	お名前		
保証期間	〒 ご住所		
	TEL		
お買い上げ		年 月 日から1年間	

## 〈無料修理規定〉

- 取扱説明書、取付説明書に従った正常な使用状態で、上記保証期間中に故障した場合には、お買い上げの販売事業者、当社または代行店が無料修理致します。
- 保証期間内に故障し、無料修理を受ける場合は、お買い上げの販売事業者または、当社にご依頼のうえ、本書をご提示ください。  
なお、離島および離島に準ずる遠隔地への出張修理を行った場合には、出張に要する実費を申し受けます。
- ご転居の場合は、事前にお買い上げの販売事業者にご相談ください。
- ご贈答品で、本保証書に記入してあるお買い上げの販売事業者に修理が依頼できない場合には、当社にご相談ください。
- 本書は日本国内においてのみ有効です。(This warranty is valid only in Japan.)
- 本書は再発行致しませんので、紛失しないよう大切に保管してください。
- 保証期間内でも次の場合には有料修理になります。
  - (イ) 使用上の誤りおよび不当な修理や改造による故障および損傷。
  - (ロ) お買い上げ後、取付場所の移動・落下などによる故障および損傷。
  - (ハ) 火災、塩害、地震、風水害、煤煙、腐食性などの有害ガス、ほこり、落雷、異常気象、ねずみ・鳥・くも・昆虫類の侵入およびその他の天災、地変による故障および損傷。
  - (ニ) 取付説明書および取扱説明書などに指示する方法以外の工事設計または取付工事などが原因で生じた不具合、故障および損傷。
  - (ホ) 業務用の場所でご使用になられた場合。
  - (ヘ) 車両、船舶に備品として搭載された場合に生じた故障および損傷。
  - (ト) 樹脂仕上、錆など設計仕様の範囲内の感覚的な現象の場合。
  - (チ) 機器に表示してある電源、電圧以外の電源、電圧で使用された場合。
  - (リ) 本書の提示がない場合。
  - (ス) 本書にお買い上げの年月日、お客さま名、販売事業者名の記入捺印のない場合、あるいは字句を書き替えられた場合。
  - (ル) 消耗部品の取替および保守などの費用。
  - (ヲ) 水道に関する国の基準（水道法）に定められた飲料水の水質基準に適合しない水を給水したことに起因する不具合。

※この保証書は本書に明示した期間、条件のもとにおいて無料修理をお約束するものです。従って、この保証書によってお客さまの法律上の権利を制限するものではありませんので、保証期間経過後の修理などについてご不明の場合は、下記フリーダイヤルへご連絡ください。

※保証期間経過後の修理、補修用性能部品の保有期間について詳しくは修理欄をご覧ください。

## 【お客さまの個人情報のお取扱いについて】

当社は、お客さまの個人情報を当社製品の点検修理、お問い合わせへの対応および製品、サービスの改善などに利用させていただき、これらの目的のためにお問い合わせ内容の記録を残すことがあります。なお、点検修理やその確認業務に携わる協力会社にもお客さまの個人情報を開示することがありますが、当社と同等の管理を行わせています。

## 愛情点検



### 長年ご使用の浴室暖房・換気・乾燥機の点検を!

このような  
症状はあり  
ませんか?

- 運転開始後回転音が不規則に聞こえたり回転しない。
- 運転中に異常音が生じたり振動がある。
- 異臭がする。
- その他、異常を感じる。

このような症状のときは、使用を中止し、故障や事故の防止のため、運転を停止し、電源を切り、マックス 修理受付窓口へご連絡ください。

## 故障・修理に関するご相談・お問い合わせは



**0120-011-408**

マックス 修理受付窓口

(マックス エンジニアリングサービス株式会社内)

ホームページでも受け付けております。

<https://www.max-ltd.co.jp/support/repair/dry-fan/>



## 製品の使い方に関するご相談・お問い合わせは



**0120-228-428**

マックス 住環境機器お客様相談窓口

ホームページでも受け付けております。

<https://www.max-ltd.co.jp/support/dry-fan/>



## 消耗品（フィルター）についてのお問い合わせは



**0120-631-722**

住環境店舗MAX

ホームページでも受け付けております。

<https://www.jyukan-shop-max.com/>

