

全熱交換型24時間 換気システム交換ユニット

品番
ERS-8100DC
ERS-8000DC

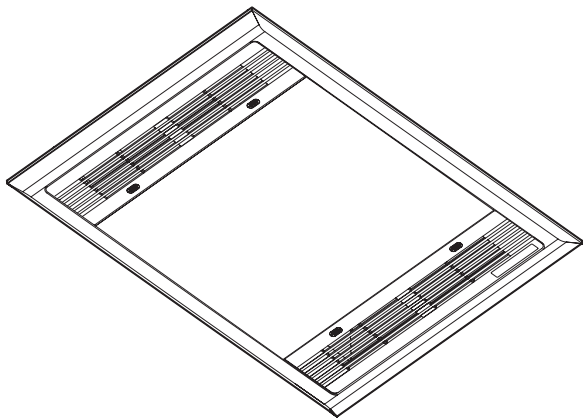

- 安全上のご注意 (必ずお守りください) 1
- 特 長..... 3
- 各部の説明..... 3
- 運転する..... 5
- 風量を切り替える 5
- 停止する..... 5
- フィルター使用期間ランプについて 6
- フィルターリセットボタンについて 6
- お手入れのしかた (1ヶ月に1回) 7
- 故障かな?と思われたら 9
- アフターサービス 9
- 別売り部品 10
- 仕 様..... 10
- 長期使用製品安全表示制度に基づく
本体表示について 10
- 保証書..... 裏表紙

このたびは、全熱交換型24時間換気システム交換ユニットをお買い上げいただき、まことにありがとうございます。ご使用前に、この取扱説明書を必ずよく読み、十分に理解したうえで正しくご使用ください。

- この取扱説明書は、お使いになる方がいつでも見られる場所に、必ず保管しておいてください。
- 保証書は、記載してあるお買い上げ日・販売事業者名・保証内容などをよく確認し、大切に保管しておいてください。
- この取扱説明書を紛失された場合や、ご不明な点があれば、お買い求めの販売事業者または、当社にお問い合わせください。

別売り部品

PM2.5対策

簡単
チェンジ

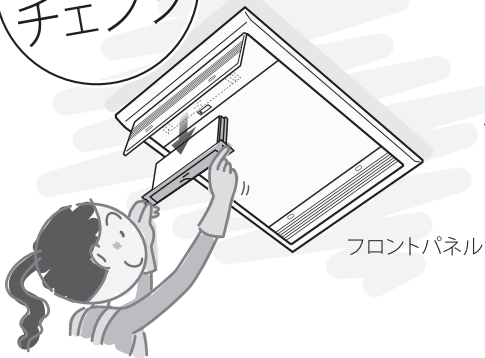

より安心して、
新鮮な外気が
室内に取り込めます。

搭載品

10 μ m 以上の
粒 子

80% 以上除去*

内部フィルター

花粉 火山灰

PM2.5 対策フィルター(別売り部品)

2.0 μ m 以上の
粒 子

95% 以上除去*

商品名 ES-F106HG
商品番号 JG90254

花粉 PM2.5, 黄砂 火山灰

*フィルターの除去性能で、部屋全体の除去性能とは異なります。

PM2.5対策フィルターのご用命は

住環境店舗MAX

0120-631-722

 住環境店舗 MAX 検 索



<https://www.jyukan-shop-max.com/>

安全上のご注意 (必ずお守りください)

- ご使用前に、この事項を必ずお読みのうえ、正しくご使用ください。
- この項に示した注意事項は安全に関する重大な内容を記載していますので、必ずお守りください。
- ここでの「人」とは、使用者のみでなく、ご家族、来客者および購入者から機器を譲渡された人も含みます。

誤った取扱いをした場合に生じる危険とその程度を、次の区分で説明しています。

本文中や本体に使われている
図記号の意味は次のとおりです。

 警告	人が死亡または重傷を負う可能性がある内容を示しています。
 注意	人が軽傷を負う可能性、及び物的損害が発生する可能性がある内容を示しています。

	一般禁止
	必ず行うこと

警告



使用禁止

ガス漏れに気付いたときは、コントローラの操作をしない

爆発や引火のおそれがあります。窓がある場合は窓を開けて空気を入れ換えてください。

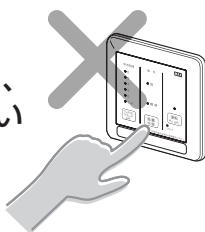

運転中に機器から異常音や異臭、その他、運転が通常と違うことを感じたら、直ちに運転を停止し、分電盤のブレーカーを切る



使用禁止

マックス 修理受付窓口

0120-011-408 まで

ご連絡ください。

異常のまま運転を続けると火災や感電のおそれがあります。



禁止

フロントパネルに市販のごみ取り用フィルターを取付けない

火災・故障のおそれがあります。

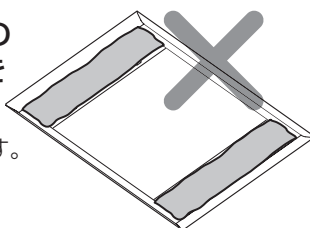

フロントパネルは取り外さない

火災・感電・故障のおそれがあります。



禁止

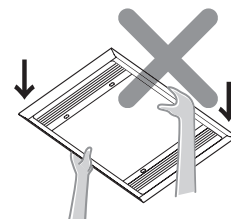

分解・修理禁止

改造は行わない。また、修理技術者以外の方は、分解したり修理は行わない

火災・感電・けがのおそれがあります。

修理は **マックス 修理受付窓口**

0120-011-408 まで

ご連絡ください。



水につけたり、水をかけない

感電、故障するおそれがあります。



禁止

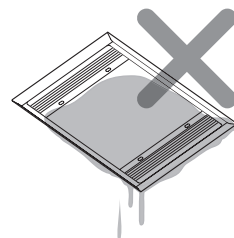

アース接続

アースをD種接地工事に基づいて確実に取付け漏電遮断器が設置されているか確認する

漏電や故障のときに感電するおそれがあります。

※アースや漏電遮断器を取り付ける電気工事は販売事業者にご相談ください。



使用禁止

交流100V以外では使用しない

火災・感電・故障のおそれがあります。

お手入れは分電盤のブレーカーを切ってから行う (ぬれた手で入/切しない)



ブレーカーを切る

感電のおそれがあります。



注意



使用禁止

フィルターをはずしたまま運転をしない

故障のおそれがあります。

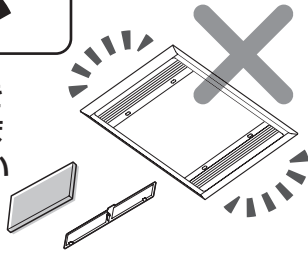

使用禁止

一般家庭用以外の目的に使用しない

この製品は、一般住宅用全館換気システムです。業務用として使用しないでください。



禁止

フィルターを直射日光に当てたり、火に近づけて乾かさない

損傷、変色や変形のおそれがあります。

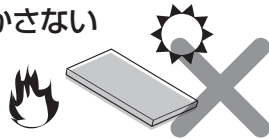

ブレーカーを切る

長時間使用しない場合は、分電盤のブレーカーを切る

火災、漏電のおそれがあります。



ブレーカーを切る

雷が発生しているときは、すぐに使用を中止し、分電盤のブレーカーを切る

故障のおそれがあります。
※雷が遠ざかったことを確認してから分電盤のブレーカーを入れてください。



取付注意

お手入れの際、フィルターの取り付けは、確実に

落下によりけがをするおそれがあります。

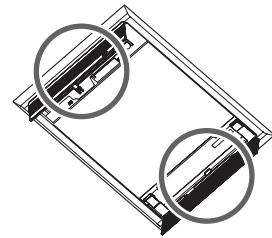

必ず守る

フィルターのお手入れは定期的

必ず行う

フィルターが目詰まりすると、天井クロス等の汚れや運転効率の低下や故障や運転音増大のおそれがあります。

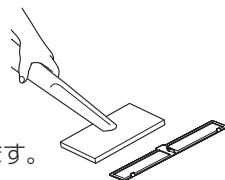

必ず守る

お手入れは機械が確実に停止してから行う。すべらないよう足元に注意し、手は手袋などで保護して行う(すべりやすいスリッパなどをはいた状態での作業や、不安定な台での作業は、危険なので行わない)

けがをするおそれがあります。



お手入れの際は、アルコール、ベンジン、シンナー、みがき粉、化学雑巾、金属タワシ、アルカリ性洗剤、酸性洗剤、カビ取り剤等は使用しない



使用禁止



フロントパネル及びコントローラ・スイッチの故障、変色や変形、表示ステッカーの文字が消えるおそれがあります。

コントローラ・スイッチの水拭きは行わない

感電、故障のおそれがあります。



禁止



お手入れの際に、洗剤を使用する場合、中性洗剤を使用し、直接吹きつけない。また、洗剤が残らないように確実に拭き取る



必ず守る

フロントパネル及びコントローラ・スイッチの故障、変色や変形、表示ステッカーの文字が消えるおそれがあります。

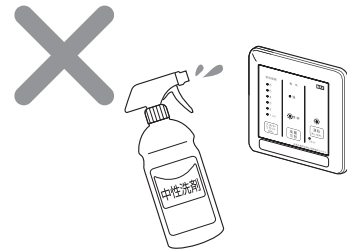

本体が天井にしっかりと取り付けられていることを確認する

落下によりけがをするおそれがあります。



取付確認

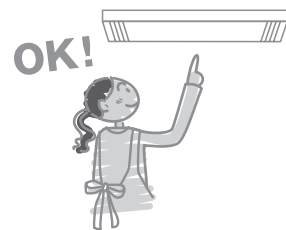

天井取付部などが痛んでいないか、定期的に確認する

取付部などが痛んでいると、火災、感電や機器の落下によるけがのおそれがあります。



取付確認

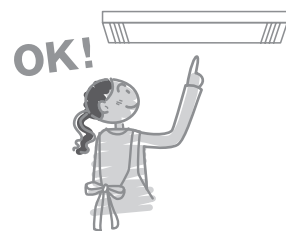

特長

本換気システム交換ユニットは、住宅の快適な換気を実現するために設置された24時間連続運転を行う換気装置です。

- ◎室内の汚れた空気を排出すると同時に、新鮮な外気を取り入れて、住宅内の空気をゆっくり入れ替えます。
- ◎外気はフィルターを通して取り込まれ、粉じんや花粉などを概ね除去して供給します。
- ◎空気を入れ替えるとき、排出される室内の空気と、取り込まれる外気との間で熱交換を行い空気は室内の温・湿度条件により近づけた状態で供給されます。
- ◎全熱交換方式のため、排出する熱エネルギーのロスを減らすことができるので、冷暖房費の節約につながります。

各部の説明

換気ユニット 天井に取り付けられています。細かい部分のデザインはイラストと異なる場合があります。

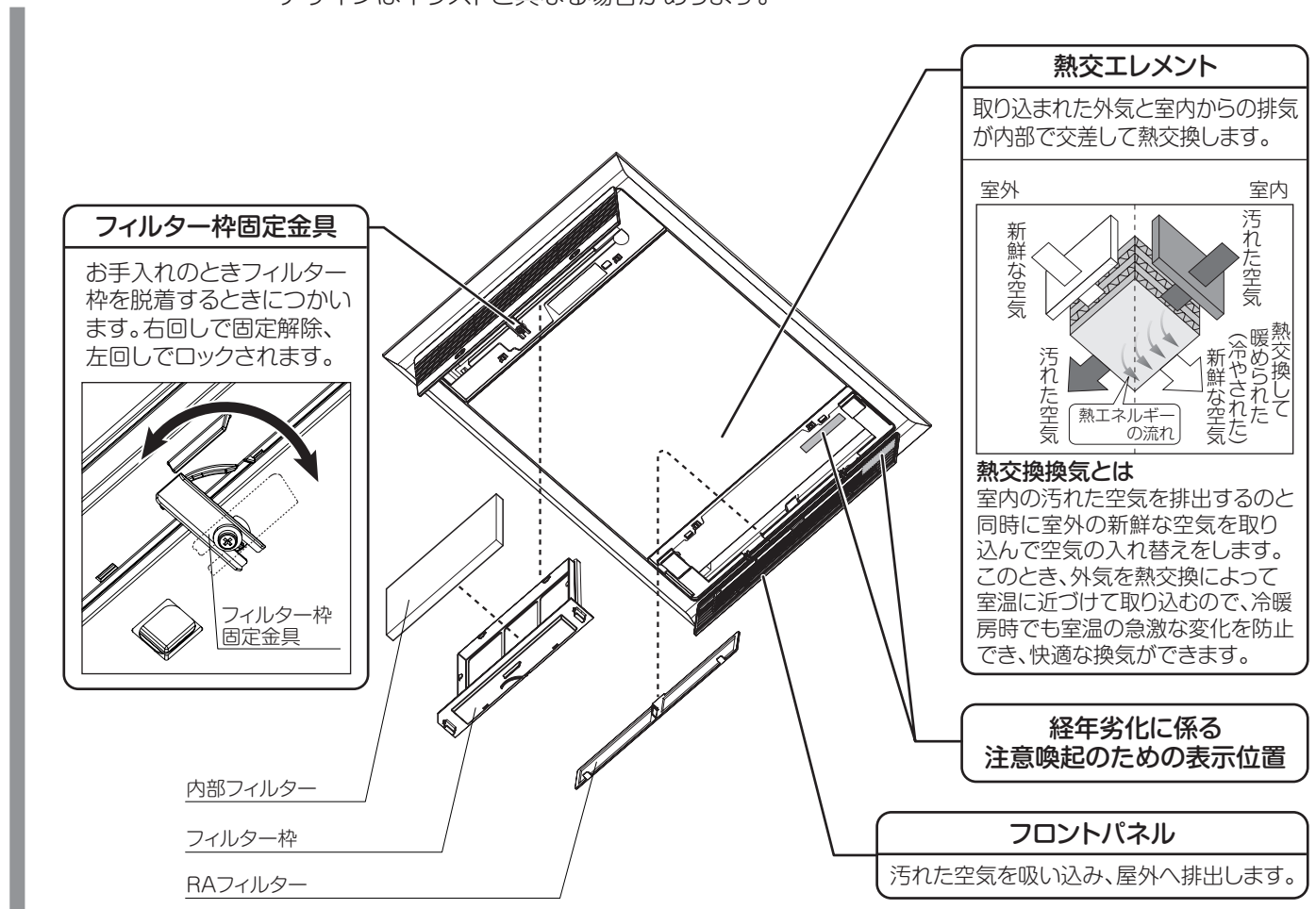

コントローラ

コントローラは通常、換気ユニット近くの壁に取り付けられています。細かい部分のデザインはイラストと異なる場合があります。コントローラを操作するときは、目的に合わせて正確にボタンを押し、ランプの点灯を確認してください。

本説明書ではランプの表示を下記のように示しています。

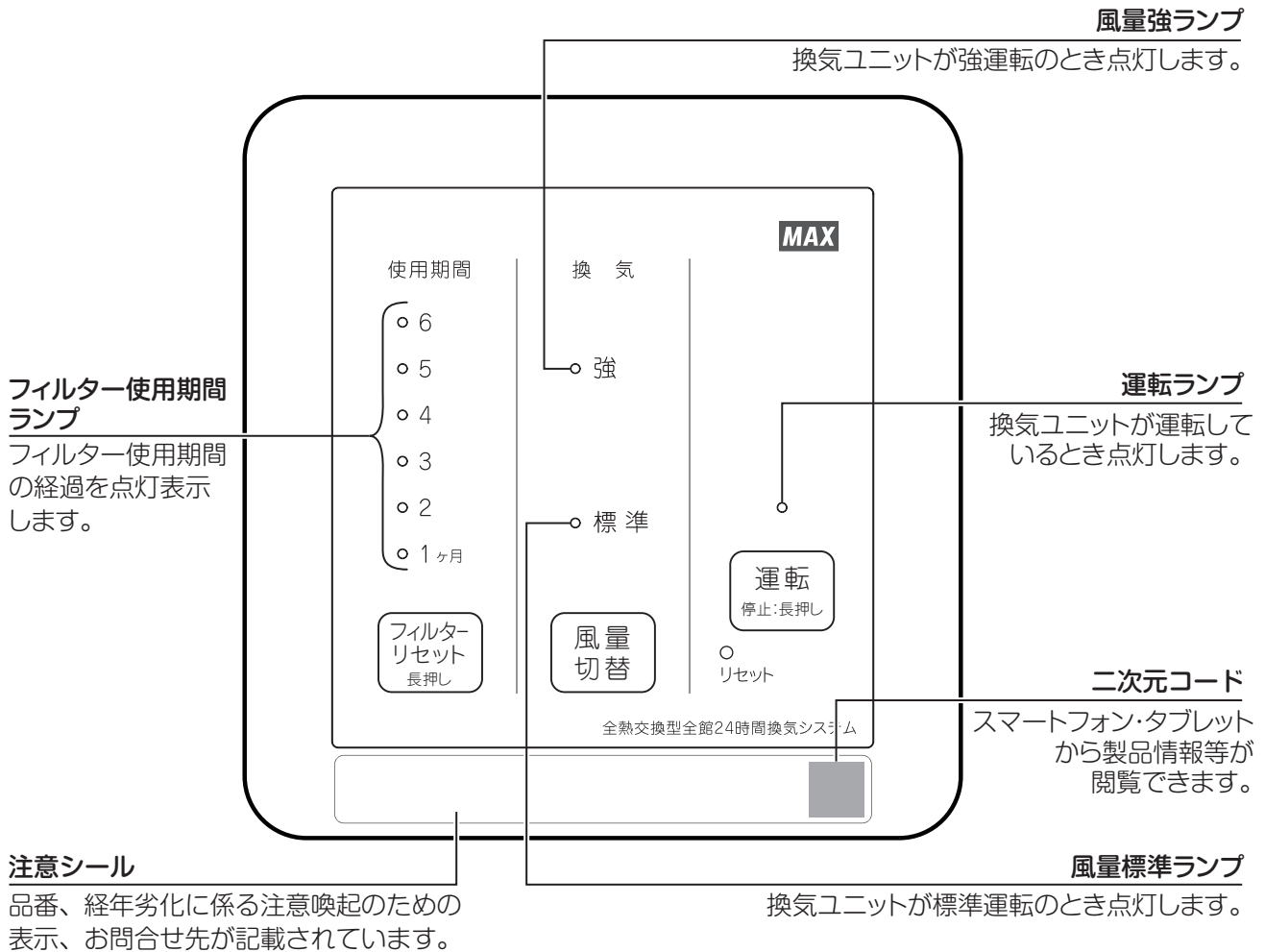

各ボタンとはたらき

	<p>換気ユニットを運転、停止します。 停止させるときはボタンを3秒以上押し続けます。</p>	P5
	<p>風量を切り替えます。 ボタンを押すごとに「強運転」⇔「標準運転」と切り替わります。</p>	P5
	<p>フィルターの清掃が完了したときに押します。 ボタンを3秒以上押し続けるとフィルター使用期間ランプが消灯します。</p>	P6
	<p>コントローラを操作しても動作しないときや、異常だと思われるときに使用します。 ボタンを押すと数秒後に運転ランプと風量標準ランプが点灯します。</p>	P9

運転する

本製品はブレーカーを入れたとき、運転停止ボタンを押さなくても自動的に標準運転が始まります。運転は止めることができますが、住宅の換気の為に必要ですので、メンテナンス以外では停止させないでください。

運転ランプが消えている場合、 ボタンを押してください。



運転ランプ  と風量標準ランプ 標準 が点灯し、運転が始まります。



メモ

電源(ブレーカー、スイッチ)を入れても、運転しているかどうかわかりにくい場合がありますが、これは運転音が小さいためです。各部屋の給気グリルから静かな風が吹き出していれば故障ではありません。

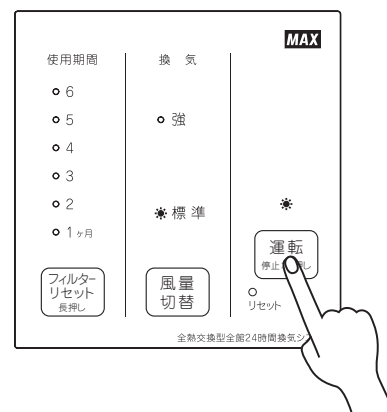

風量を切り替える

風量切替

ボタンを押してください。 ボタンを押すごとに 強 \leftrightarrow 標準 と切り替わります。

強運転 標準運転

風量の切り替えは以下を目安として行ってください。

強運転：通常の運転よりも早く空気を入れ替えたい状況が生じたとき。
例えば、何かの臭気が充満したとき、煙草のけむりが充満したとき、
その他空気が汚れていると感じられたときなど。

標準運転：通常、24時間連続運転を行っている状態です。



メモ

施工時に風量を大きく設定している場合があります。この場合は強と標準はどちらも同じ風量で運転します。

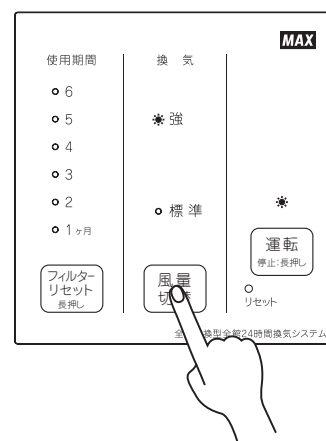

停止する

運転停止:長押し

ボタンを3秒以上押し続けてください。

すべてのランプが消灯し、運転が停止します。



注意

本製品はお客様の住宅の換気を行うために、24時間連続で運転している換気システムです。運転を停止すると、換気が行われなくなります。



メモ

フィルター使用期間のカウントは使用経過期間を記憶したまま停止し、運転開始と同時に再び開始します。

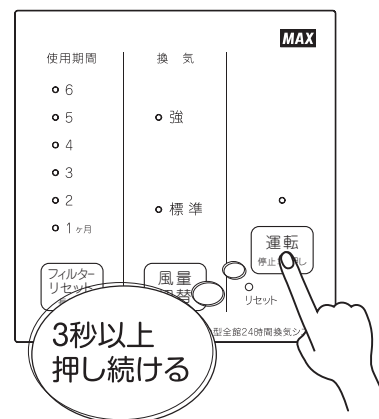

フィルター使用期間ランプについて

本製品はフィルターの使用経過期間がコントローラに表示されます。

フィルター使用期間のカウントは運転開始と同時に始まります。

フィルター使用期間ランプを目安に1ヶ月に1回程度フィルターの清掃 (P8参照) を行ってください。

使用期間	使用期間	使用期間	使用期間	使用期間	使用期間	使用期間
○ 6	○ 6	○ 6	○ 6	○ 6	○ 6	★ 6
○ 5	○ 5	○ 5	○ 5	○ 5	★ 5	○ 5
○ 4	○ 4	○ 4	○ 4	★ 4	○ 4	○ 4
○ 3	○ 3	○ 3	★ 3	○ 3	○ 3	○ 3
○ 2	○ 2	★ 2	○ 2	○ 2	○ 2	○ 2
○ 1ヶ月	★ 1ヶ月	○ 1ヶ月	○ 1ヶ月	○ 1ヶ月	○ 1ヶ月	○ 1ヶ月
フィルターリセット 長押し	フィルターリセット 長押し	フィルターリセット 長押し	フィルターリセット 長押し	フィルターリセット 長押し	フィルターリセット 長押し	フィルターリセット 長押し

1ヶ月未満 1ヶ月経過 2ヶ月経過 3ヶ月経過 4ヶ月経過 5ヶ月経過 6ヶ月経過

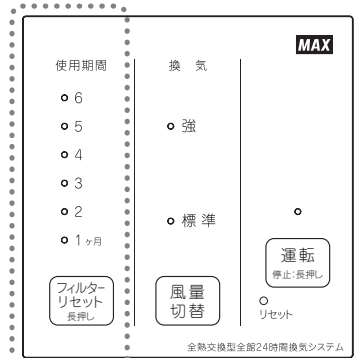

※フィルター使用期間ランプは、1～5ヶ月経過時「点灯」、6ヶ月経過時は「点滅」となります。



周囲の状況によりフィルターの汚れ具合は異なります。状況に応じて月数と汚れ具合を目安に、次回から同一月数を目安に清掃をすると効果的です。

フィルターリセットボタンについて

フィルターのお手入れ終了後、使用するボタンです。

お手入れ終了後、フィルターリセットボタンを3秒以上押し続けてください。

フィルター使用期間ランプが消灯し、フィルター使用期間のカウントはリセットされ、再スタートします。

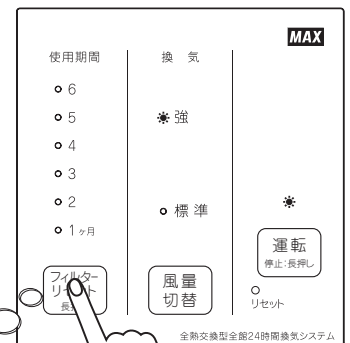

3秒以上
押し続ける



フィルター使用期間ランプは、フィルターリセットボタンを3秒以上押し続けると消灯しますが、必ず、フィルターの汚れ具合を確かめた上、お手入れ終了後、押し続けてください。

お手入れのしかた (1ヶ月に1回)





<p>警告</p>	<ul style="list-style-type: none"> ■水につけたり、水をかけない 感電、故障するおそれがあります。 ■分電盤のブレーカーを切る(ぬれた手で入/切しない) 感電のおそれがあります。
<p>注意</p>	<ul style="list-style-type: none"> ■フィルターのお手入れは定期的に(1ヶ月に1回程度)必ず行う フィルターが目詰まりすると、運転効率の低下や故障や運転音増大のおそれがあります。また、フィルターが極度に目詰まりすると、フィルター部以外の隙間から空気が流れ、天井クロス等が汚れるおそれがあります。 ■お手入れは機械が確実に停止してから行う。すべらないよう足元に注意し、手は手袋などで保護して行う(すべりやすいスリッパなどをはいた状態での作業や、不安定な台での作業は、危険なので行わない) けがをするおそれがあります。 ■取り外したフィルターやグリルの取付けは、確実にを行う 落下によりけがをするおそれがあります。

お手入れ用具の準備

<p>掃除機</p> 	<p>スポンジ</p> 	<p>中性洗剤</p> 	<p>やわらかい布</p> 
<p>金属タワシは使用しない</p> 	<p>アルコール、ベンジン、シンナー、みがき粉、アルカリ性洗剤、酸性洗剤、カビ取り剤は使用しない</p> 	<p>化学雑巾は使用しない</p> 	

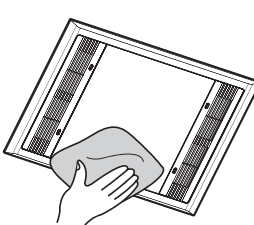
フロントパネル・コントロールラのお手入れ

お手入れの前に、必ず分電盤のブレーカーを切ってください。

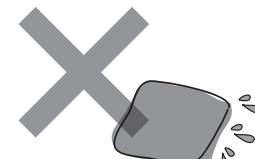
<p>フロントパネル</p> <p>良くしぼった布で水拭きしてください。汚れがひどい場合は、お湯で薄めた中性洗剤を浸した布で拭き取り、洗剤が残らないように最後によく水拭きしてください。</p>  	<p>中性洗剤は直接吹きつけない</p> 
<p>コントロールラ</p> <p>布で乾拭きしてください。汚れがひどい場合は、お湯で薄めた中性洗剤を浸した布で拭き取り、洗剤が残らないようによく拭き取ってください。</p>  	<p>コントロールラの水拭きは行わない</p> 

フィルターのお手入れ

フィルターのお手入れは定期的に(1ヶ月に1回程度)必ず行う

フィルターが目詰まりすると、運転効率の低下や故障や運転音増大のおそれがあります。また、フィルターが極度に目詰まりすると、フィルター部以外の隙間から空気が流れ、天井クロス等が汚れるおそれがあります。

フィルターは『内部フィルター』と『RAフィルター』の2種類あります。お手入れは2種類とも同時に行ってください。

- 1 分電盤のブレーカーを切ってください。
- 2 各フィルター取り出し口のPUSHの位置2ヶ所を押し、開けてください。
各フィルターを取外してください。

内部フィルターの取り外し方

- ① フィルター枠固定金具を解除してください。
- ② フィルター枠をゆっくりと取外してください。

◇勢い良く取り外した場合、虫やほこりが落下するおそれがあります。

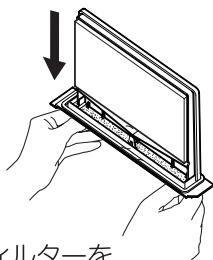

- ③ フィルター枠から、内部フィルターを取外してください。

RAフィルターの取り外し方

- ① つまみを持ち、少し上に持ち上げながら、
- ② 手前に引き、取外してください。

- 3 虫やほこりを掃除機で吸い取ってください。

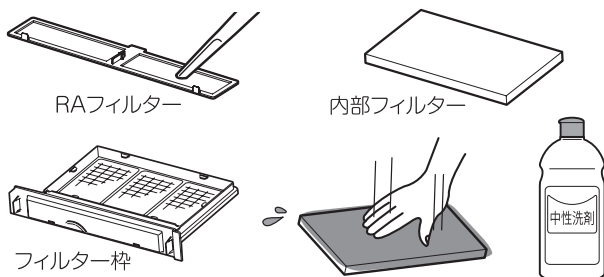

内部フィルターについては、汚れがひどい場合、水またはぬるま湯に中性洗剤を溶かして押し洗い(熱湯洗い、もみ洗い禁止)をし、よく乾かしてください(自然乾燥)。押し洗い回数5~6回を目安に、新しいフィルターと交換してください。

RAフィルターとフィルター枠については、中性洗剤を適量に薄めたものに浸し、スポンジ等やわらかいものでやさしく洗ってください。

- 4 各フィルターを取り外すと逆の順序で取り付けてください。

◇内部フィルターは「アミ側」印刷面をフィルター枠アミ側に向け、取り付けてください。

◇各フィルターを入れ忘れないようにしてください。

◇フィルター枠はレールに合わせてゆっくりとまっすぐ差し込み、フィルター枠固定金具で確実に固定してください。

◇取り付け後、運転をして異常音がしないか、各給気グリルから風が正常に出ているか、確認してください。

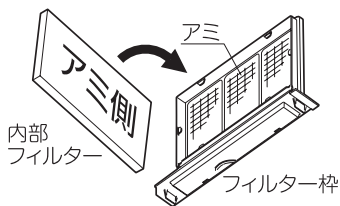

- 5 お手入れが終了したら、分電盤のブレーカーを入れ、コントローラのランプの点灯を確認した後、フィルターリセットボタンを3秒以上押し続けてください。フィルター使用期間ランプが消灯します。

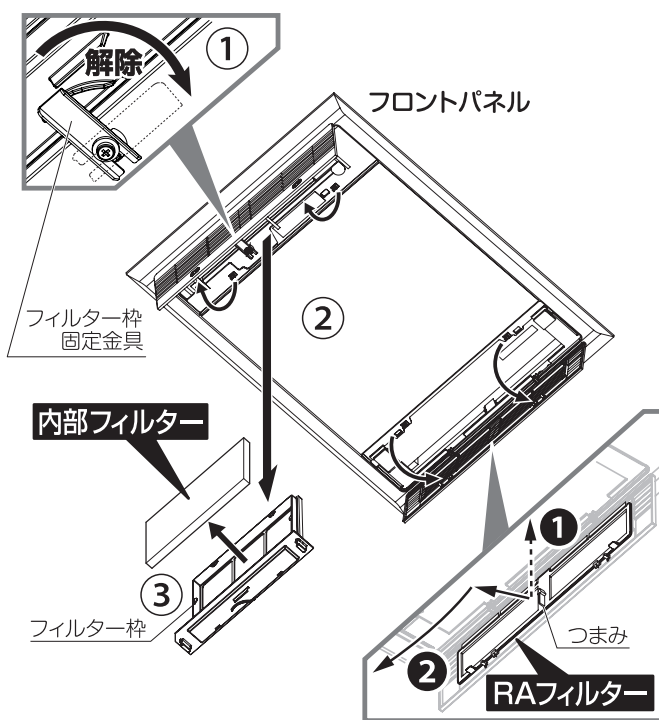
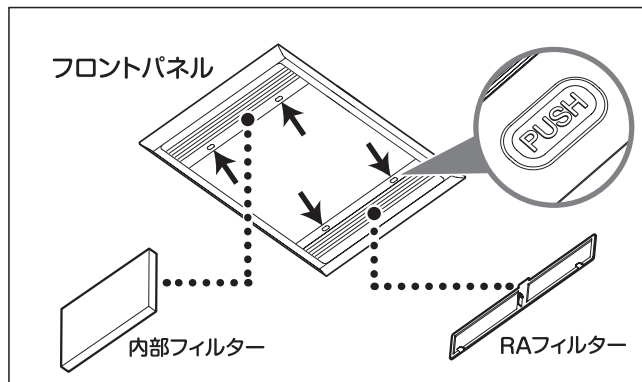

故障かな?と思われたら

故障と思われたら、症状に応じて次のことを点検・処置してください。

症状	点検していただきたいこと	処置方法	参照頁
コントローラを操作しても動かない。 (ランプが点灯しない)	停電していませんか?	復帰した後、リセット操作をしてください。	9
	分電盤のブレーカーが切れていませんか?	分電盤のブレーカーを入れてください。	
運転時、異常な音や振動がする。	フィルターがはずれかかっていますか?	フィルターをしっかりと取り付けてください。	8
	フロントパネルがはずれかかっていますか?	修理を依頼してください。	9
給気グリルから出る風が少なくなった。	フィルターが目詰まりしていませんか?	フィルターを清掃または交換してください。	8
運転ランプまたは風量標準ランプが点滅している。(異常報知)	—	リセット操作をしてください。	9
本体から水が滴下する。	台風等の強風により、雨がダクトより吹き込んできた場合や、外気温度が低く室内の温度湿度が高い場合、本体から水が滴下する場合がありますが故障ではありません。(結露や凍結については、室内外の環境条件により、発生状況が異なります。)	—	—

以上のことをお調べになっても、なお異常があるときや、ご不明の点がございましたらマックス 修理受付窓口 0120-011-408までご連絡ください。不完全な処置は事故の原因となりますので、修理は絶対にお客様自身でなさないでください。

アフターサービスについて

リセット操作について

コントローラを操作しても動作しないときや、異常だと思われたときに使用します。

- ①リモコンのリセット穴に先の細いもの(楊枝など)を入れ、中のリセットボタンを押してください。数秒後に運転ランプと風量標準ランプが点灯します。
- ②それぞれの使用方法に従い、正常に動作するか確認してください。

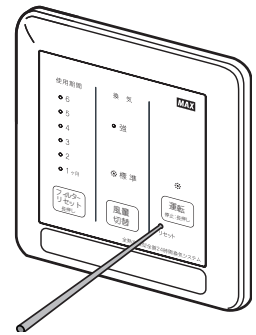

メモ

リセットボタンを押すとフィルター使用期間ランプは消灯し、フィルター使用期間のカウントはリセットされますのでご注意ください。

以上のことをお調べになっても、なお異常があるときや、ご不明の点がございましたらマックス 修理受付窓口までご連絡ください。

修理

修理を依頼される前に、「故障かな?と思われたら」をもう一度ご確認ください。

修理のお申し込み

確認後も異常があるとき、またはご不明な点がある場合は、自分で修理せずに、マックス 修理受付窓口へフリーダイヤルまたはインターネットでご連絡ください。なお、ご連絡の際は下記事項をお知らせください。

マックス 修理受付窓口 0120-011-408

ホームページ <https://wis.max-ltd.co.jp/dry-fan/repair.html>

1. 品名：全熱交換型24時間換気システム交換ユニット
2. 品番：ERS-8100DCまたはERS-8000DC
(コントローラの右下に表示されています)
3. 施工年月日
4. 故障または異常の内容(できるだけ詳しくお知らせください)
5. ご住所・お名前・電話番号・道順(できるだけ詳しくお知らせください)

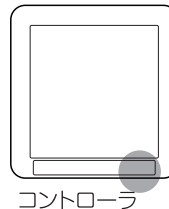

コントローラ

保証・修理について

- 本書の裏表紙が保証書となっています。保証書に記載されていますように、機器の故障については、一定期間・一定条件のもとに修理いたします。保証書を紛失されますと、無料修理期間であっても修理費をいただくことがありますので、大切に保管してください。
- 保証期間経過後の修理については、当社にご相談ください。修理によって性能が維持できる場合は、有償で修理をお受けいたします。

補修用性能部品の保有期間(「全熱交換型換気システム」は換気扇に準じます。)

補修用性能部品の保有期間は、製造打ち切り後6年です。保有期間後の修理は部品がなく、できない場合がありますので、ご了承ください。(補修用性能部品とは、その製品の機能を維持するために必要な部品です。)

標準修理料金

修理により商品の機能が維持できる場合には、ご要望により有料にて修理させていただきます。標準修理料金は『技術料』+『出張料』+『部品代』で構成されています。

別売り部品



交換用フィルターのご用命は下記で受け付けております。

住環境店舗MAX **0120-631-722**

<https://www.jyukan-shop-max.com/>

住環境店舗 MAX

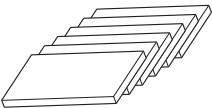
検索

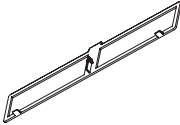
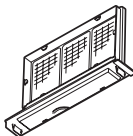
名称	内部フィルター	PM2.5対策フィルター	RAフィルター	フィルター枠
商品名	V0105スペアフィルタセット	ES-F106HG	8300RAフィルター	フィルターワック (8300)
商品番号	JG90204	JG90254	JG90205	JG90249
入数	5	1	1	1
				

破損した場合のみ交換してください。

仕様

品番	ERS-8100DC	ERS-8000DC
定格電圧	AC100V 50/60Hz	
消費電力 (W)	6~30	7~38
給気風量 (m ³ /h)	75~166	
温度交換効率 (%)	45~60	
騒音 (dB A)	17~36	
質量 (kg)	11.0	

- 特性はJIS B 8628.2017に基づきます。
- 騒音値は無響室で本体下方1.5mの位置で測定したものです。実際に据え付けた状態では反響等の影響を受けるため、表示値より高くなります。(副吸込有り時)
- 給気風量は静圧0Pa時(工場出荷時)の値です。
※弊社での測定条件による。
- 内部フィルターVO105装着時の値です。
- 本製品は粉じんや虫の侵入を完全に遮断するものではありません。

長期使用製品安全表示制度に基づく本体表示について

■本体への表示内容

経年劣化により危害の発生が高まるおそれがあることを注意喚起するために電気用品安全法で義務付けられた右記の内容表示を本体に行っています。



【設計上の標準使用期間】15年

設計上の標準使用期間を超えて使用されますと、経年劣化による発火、けが等の事故に至るおそれがあります。

■設計上の標準使用期間とは

運転時間や温湿度など、標準的な使用条件に基づく経年劣化に対して、製造した年から安全上支障なく使用できる標準的な期間です。

設計上の標準使用期間は、無償保証期間とは異なります。また、偶発的な故障を保障するものでもありません。

■標準使用条件 日本工業規格JIS_C_9921-2による

環境条件	電圧	単相100V	機器の定格電圧による
	周波数	50Hz/60Hz	
	温度	20℃	JIS C9603参照
	湿度	65%	
	設置	標準設置	機器の施工説明書による
負荷条件		定格負荷(換気量)	機器の取扱説明書による
想定時間	1年間の使用時間	換気時間a) 台所 2410時間/年 居室 2193時間/年 トイレ 2614時間/年 浴室 1671時間/年	

注記 温度20℃、湿度65%は、JIS C 9603の試験状態を参考としている。

注 a) 常時換気(24時間連続換気)のものは、8760時間/年とする。

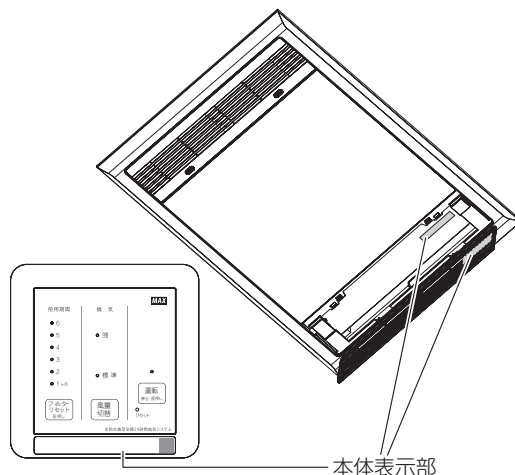

■経年劣化とは

長期間にわたる使用や放置に伴い生ずる劣化をいいます。

保証書

このたびは当社製品をお買い上げいただきましてありがとうございます。
この保証書はおお客様の正常な使用状態において万一、機器本体が故障した場合には、
本書の記載内容で無料修理を行うことを約束するものです。

お名前	お名前 ご住所 〒 TEL
販売事業者名	お名前 ご住所 〒 TEL
保証期間	お買い上げ 年 月 日から1年間

品名
全熱交換型 24時間換気システム 交換ユニット
品番
ERS-8100DC ERS-8000DC

〈無料修理規定〉

- 取扱説明書、取付説明書に従った正常な使用状態で、上記保証期間中に故障した場合には、お買い上げの販売事業者、当社または代行店が無料修理致します。
- 保証期間内に故障し、無料修理を受ける場合は、お買い上げの販売事業者または、当社にご依頼のうえ、本書をご提示ください。
なお、離島および離島に準ずる遠隔地への出張修理を行った場合には、出張に要する実費を申し受けます。
- ご転居の場合は、事前にお買い上げの販売事業者にご相談ください。
- ご贈答品で、本保証書に記入してあるお買い上げの販売事業者に修理が依頼できない場合には、当社にご相談ください。
- 本書は日本国内においてのみ有効です。(This warranty is valid only in Japan.)
- 本書は再発行致しませんので、紛失しないよう大切に保管してください。
- 保証期間内でも次の場合には有料修理になります。
 - 使用上の誤りおよび不当な修理や改造による故障および損傷。
 - お買い上げ後、取付場所の移動・落下などによる故障および損傷。
 - 火災、塩害、地震、風水害、煤煙、腐食性などの有害ガス、ほこり、落雷、異常気象、ねずみ・鳥・くも・昆虫類の侵入およびその他の天災、地変による故障および損傷。
 - 取付説明書および取扱説明書などに指示する方法以外の工事設計または取付工事などが原因で生じた不具合、故障および損傷。
 - 業務用の場所でご使用になられた場合。
 - 車両、船舶に備品として搭載された場合に生じた故障および損傷。
 - 樹脂仕上、錆など設計仕様の範囲内の感覚的な現象の場合。
 - 機器に表示してある電源、電圧以外の電源、電圧で使用された場合。
 - 本書の提示がない場合。
 - 又) 本書にお買い上げの年月日、お客様名、販売事業者名の記入捺印のない場合、あるいは字句を書き替えられた場合。
 - 消耗部品の取替および保守などの費用。

※この保証書は本書に明示した期間、条件のもとにおいて無料修理をお約束するものです。従って、この保証書によってお客様の法律上の権利を制限するものではありませんので、保証期間経過後の修理などについてご不明の場合は、下記フリーダイヤルへご連絡ください。

※保証期間経過後の修理、補修用性能部品の保有期間について詳しくは修理欄をご覧ください。

【お客様の個人情報のお取り扱いについて】

当社は、お客様の個人情報を当社製品の点検修理、お問い合わせへの対応および製品、サービスの改善などに利用させていただき、これらの目的のためにお問い合わせ内容の記録を残すことがあります。なお、点検修理やその確認業務に携わる協力会社にもお客様の個人情報を開示することがありますが、当社と同等の管理を行わせています。

愛情点検



長年ご使用の換気乾燥暖房機の点検を！

このような
症状はあり
ませんか？

- 運転開始後回転音が不規則に聞こえたり回転しない。
- 運転中に異常音がしたり振動がある。
- 異臭がする。
- その他、異常を感じる。

このような症状のときは、使用を中止し、故障や事故の防止のため、運転を停止し、電源を切り、必ずお買い上げの販売事業者または取付店に点検・修理を依頼してください。

故障、修理に関するご相談・お問い合わせは



0120-011-408

マックス 修理受付窓口

(マックス エンジニアリングサービス株式会社内)

ホームページでも受け付けております。
<https://wis.max-ltd.co.jp/dry-fan/repair.html/>



PCサイトが表示されます

製品の使い方に関するご相談・お問い合わせは



0120-228-428

マックス 住環境機器お客様相談窓口

ホームページでも受け付けております。
<https://wis.max-ltd.co.jp/dry-fan/support.html>



PCサイトが表示されます

別売部品についてのお問い合わせは



0120-631-722

住環境店舗MAX

ホームページでも受け付けております。
<https://www.jyukan-shop-max.com/>

