

MAX[®]

MAX浴室暖房乾燥機 取扱説明書

このたびは浴室暖房乾燥機をお買い上げいただきまことにありがとうございます。
ご使用前に、この取扱説明書を必ずよく読み、十分に理解したうえで正しくご使用ください。

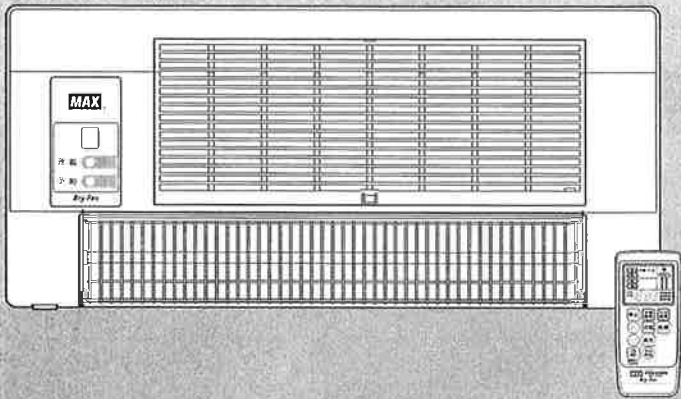

- この取扱説明書は、お使いになる方がいつでも見られる場所に、必ず保管しておいてください。
- 保証書に記載してあるお買い上げ日・販売店名・保証内容などをよく確認し、大切に保管しておいてください。
- この取扱説明書を紛失された場合や、ご不明な点がありましたら、お買い求めの販売店または、弊社にお問合せください。

お客様用

品 番

 BS-K10RW
 BS-K10RWC

もくじ

1. 特に注意していただきたいこと	
安全にご使用いただくために必ずお守りください	1
お願い	4
2. 特長と機能	5
3. 各部の名称	
本体	6
リモコン	7
4. 使い方	
本体を運転させる前に	8
切タイマー運転、運転の予約	9
予備暖房としての使い方	10
入浴暖房としての使い方	11
乾燥機としての使い方	12
涼風扇としての使い方	14
換気扇としての使い方	15
5. お手入れのしかた	16
6. 故障と思われたら	17
7. 仕様	18

1. 特に注意していただきたいこと

安全にご使用いただくために必ずお守りください

○ご使用前に、この事項を必ずお読みのうえ、正しくご使用ください。

○この項に示した注意事項は安全に関する重大な内容を記載していますので、必ずお守りください。

○ここでの『人』とは使用者のみでなく、ご家族、来客者および購入者から機器を譲渡された人も含みます。

●表示の意味は次のとおりになっています。



警告

この表示を無視して、誤った取扱いをすると、人が死亡または重傷を負う可能性が想定される内容を示しています。



注意

この表示を無視して、誤った取扱いをすると、人が傷害を負う可能性及び物的損害のみの発生が想定される内容を示しています。

●図記号の意味は次のとおりになっています。



「禁止」を表します



「分解禁止」を表します



「接触禁止」を表します



「必ず行うこと」を表します



「D種接地工事によるアース線を必ず接続すること」を表します



警告



内釜式風呂を設置した浴室では使用できません。



使用禁止

排気ガスが浴室内に逆流し、一酸化炭素中毒をおこすことがあります。



運転中に機器から異常音や異臭が感じられたら、使用を中止し分電盤のブレーカーを切ってください。



使用禁止

異常のまま運転を続けると火災や感電の原因になることがあります。

※原因がわからない場合は、お買い上げの販売店または弊社へご連絡ください。



放置禁止

スプレー缶等を本体の近くに置かないでください。

爆発や火災の原因となります。



改造はしないでください。また、修理技術者以外の人は、分解したり修理をしないでください。



分解・修理禁止

火災・感電・けがの原因となります。修理はお買い上げの販売店または、弊社へご相談ください。



アースをD種接地工事に基づいて確実に取り付け、専用の漏電遮断器を設置してください。



D種接地工事によるアース線を必ず接続すること

故障や漏電のときに感電する恐れがあります。※アースの取り付けは、販売店にご相談ください。



使用禁止

交流100V以外では使用しないでください。

火災・感電の原因となります。

⚠ 警告



ドライクリーニング油、ベンジンやシンナー、ガソリンなどの付着した衣類は洗濯後でも絶対に乾燥しないでください。



乾燥禁止

油の酸化熱による自然発火や、引火の恐れがあります。



取り付け工事並びに電気工事は、お買い上げの販売店、または専門業者に依頼してください



取付注意

取り付けが不完全な場合は、感電や機器の落下によりけが、火災の原因になります。



本体各部やリモコンに、直接水やお湯、かび取り剤等をかけないでください。



水かけ禁止

ショート・感電の原因になります。



使用禁止

本体にぶら下がったり、荷重をかけるしないでください。

落下によりけがをすることがあります。



使用禁止

次のような方がお使いの時は、特に注意してください。

乳幼児、自分で操作のできない方

やけどのおそれがあります。

⚠ 注意



本体の掃除は、分電盤のブレーカーを切り本体が冷めてから行ってください。(ぬれた手で入/切しないでください。)



ブレーカーを切る

感電や、やけどをすることがあります。

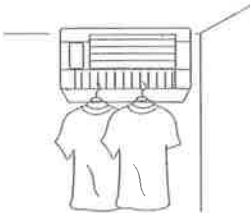

本体には、洗濯物などを直接かけないでください。



ふさぐこと禁止

感電、火災、故障やけがの原因になります。



本体が浴室の壁に堅固に取り付けられていることを確認してください。



取付注意

落下によりけがをすることがあります。



注意

洗濯物は本体から25cm以上離し、干してください。入浴暖房での衣類乾燥は絶対にしないでください。

本体に近づけすぎると、衣類が変色、変質する恐れがあり、また火災の原因になります。

1. 特に注意していただきたいこと

安全にご使用いただくために必ずお守りください。(つづき)

⚠ 注意



フィルターをはずしたまま運転をしないでください。



使用禁止

火災や故障の原因になります。

壁取付部などが傷んでいないか、定期的に確認してください。



取付確認

取付部などが傷んでいると、感電や機器の落下によりけが、火災の原因になります。

お掃除の際、フィルターや部品などの取り付けは、**確実に!** 確実に行ってください。



取付注意

落下によりけがをする恐れがあります。



取付注意

フィルターのお手入れは定期的に(1ヶ月に1回程度)必ず行ってください。

フィルターが目詰まりしますと、運転効率の低下や故障の原因となります。



異物挿入禁止

本体のすき間にピンや針金等、異物を入れないでください。

感電、やけどや異常動作してけがをすることがあります。



接触禁止

使用中や使用後しばらくはガード(金属のグリル)やその周囲に触れないでください。

やけどの原因となります。



接触禁止

運転中はファンやヒーターに触れたり、指や棒を入れないでください。

感電、けが、やけどの恐れがあります。



使用禁止

長時間、温風や涼風を身体にあてないでください。特に次のような方が使用する場合は、まわりの人が注意してあげてください。

- ・乳幼児、お年寄り、病人など自分の意志で身体を動かさない方
- ・皮膚の弱い方
- ・疲労の激しい方、深酒された方

脱水状態や体調悪化になる恐れがあります。



直視禁止

カーボンランプを直視しないようにしてください。

目に悪い影響を与える恐れがあります。

お願い

- ★ お手入れは、足元に注意し、手袋などで手を保護し、機械が確実に停止してから行ってください。すべりやすいスリッパなどをはいての作業や、不安定な台での作業、浴槽の縁や風呂のふたの上には乗らないでください。

けがをすることがあります。

- ★ 雷が発生している時は、すぐに使用を中止し分電盤のブレーカーを切ってください。

故障の原因になります。

※雷が遠ざかったことを確認してから分電盤のブレーカーを入れてください。

- ★ 一般家庭用以外の目的に使用しないでください。

この商品は、一般家庭用の浴室の換気・乾燥・暖房用です。業務用として使用しないでください。寿命が著しく短くなります。

- ★ スチームサウナ付きの浴室で使わないでください。

故障の原因になります。

- ★ 温泉で使わないでください。

故障の原因になります。

- ★ 最初に運転するときや、長時間お使いにならなかったあと運転するときなど、ニオイがすることがありますが、これはヒーター管表面の付着物がやけるためで異常ではありません。

- ★ 長時間使用しない場合は、分電盤のブレーカーを切っておいてください。

漏電や火災の恐れがあります。

- ★ 入浴後は換気運転を行ってください。

水滴がついたまま長時間運転しないしていると故障の原因となります。

- ★ 高温になる場所（周囲温度40℃以上）で使わないでください。

モーターの寿命を早めたり、故障の原因になります。

- ★ 本体をタオルなどでふさがないでください。

故障の原因になります。

- ★ 本体の近くで有機溶剤やスプレーを使わないでください。

故障の原因になります。

- ★ ヒーター管の周辺部が熱により変色する場合がありますが、異常ではありません。

- ★ 密閉性や断熱性の悪い浴室においては、浴室暖房乾燥機の性能が十分に発揮できない場合があります。

- ★ 効果的な換気のため、給気口があるか確認してください。

2. 特長と機能

暖 房(予備暖房)

...

浴室が寒い時、入浴前に浴室を暖めて快適に入浴できます。

入浴暖房

...

寒い時、入浴中に輻射熱により体を暖めて快適に入浴できます。

乾 燥(衣類乾燥)

...

浴室を衣類乾燥室にして、洗濯物を吊して乾燥させます。

涼 風

...

浴室が暑い時、入浴中に扇風機として使用し入浴を快適にします。

換 気

...

浴室の湯気や湿気を排出して、結露などを抑制します。

3. 各部の名称

本体

リモコン信号受信部

緑ランプ：運転中に点灯します。
赤ランプ：予約時刻が設定されている場合に点灯します。

フィルターパネル

角度調整ダイヤル

ガード

カーボンランプ

吹き出し口

電源スイッチ

リモコンの電池切れなどで運転停止できなくなった場合に使用します。

※フィルターパネルを外すと内部にあります。



換気用ファン

※BS-K10RWでは、換気用ファンは本体の後ろ側の壁に取り付けられています。

※BS-K10RWCでは、右図の換気用ファンではなく、既設の換気扇を連動させています。

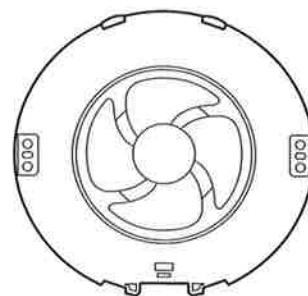

リモコンホルダー

※リモコンはリモコンホルダーから、上方に向けて抜き取ってください。

※リモコンをリモコンホルダーにおさめるときは、真上または、正面からおさめてください。

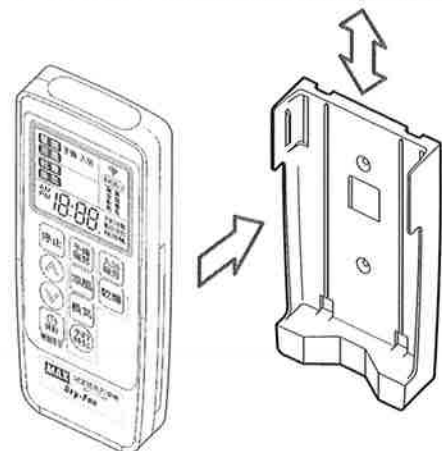

3. 各部の名称

リモコン

運転モード表示

設定した運転モードを表示します。

発信部

運転指示や時間設定などの信号がここから発信されます。

※発信中は右側のWi-Fiマークが点滅します。

予約モード表示

予約設定した運転モードを表示します。

時間表示

現在時刻、運転残時間、又は運転が始まる時刻を表示します。

予備暖房ボタン

入浴前の浴室暖房に使用します。

停止ボタン

運転停止や設定の解除をします。

入浴暖房ボタン

入浴中の暖房に使用します。

時間設定ボタン

残時間、時刻、予約時刻を設定するときに▲▼を押して任意の時間を設定します。

乾燥ボタン

衣類を乾燥するときを使用します。

時計ボタン

待機中：3秒押すことで時刻合せのモードになります。
 運転中：時計ボタンを押すと、(又は予約中) 10秒間現在時刻を表示します。

予約時刻ボタン

予約したい運転モードのボタンを押した後に押すことで予約時刻設定のモードになります。

涼風ボタン

入浴中の扇風機として使用します。

換気ボタン

換気をするときに使用します。

※操作するとき、発信部はリモコン信号受信部（本体パネル）に向けてください。

※途中で信号をさえぎるものがないようにしてください。

※投げたり、落としたり、水につけたりしないでください。

※リモコンは洗面所に取り付けてください。

※リモコン操作時は本体の受信音を確認してください。

リモコンの準備

電池は裏ぶたをはずして+-を正しく入れてください。

⊗ リモコンの電池交換

- ・電池は単4形電池（2ケ）をお使いください。
- ・リモコンの表示がうすくなったときや表示しないとき、また受信できる距離が短くなったときは早めに電池を交換してください。
- ・電池を交換する場合は、2ケとも新しい電池と交換してください。
- ・交換するときは、裏ぶた内部に水がはいらないようにしてください。

⊗ 時刻の合せ方

1. 時計ボタンを3秒以上押してください。表示窓の時計・タイマー時間表示が点滅します。
2. Ⓐ(進む) Ⓡ(戻る) ボタンを押して、時刻を合せてください。
3. 時計ボタンを押してください。同時に時計がスタートします。これで設定完了です。

【メモ】

1. Ⓐ Ⓡ ボタンは、押しつづけると連続して時刻が変わります。
2. Ⓐ Ⓡ ボタンを押して時刻を合せた後、時計ボタンを押さないでいる場合は、90秒で修正前の時刻に戻り、設定されません。
3. 各モード（換気、乾燥、予備暖房、入浴暖房、涼風）運転中または、予約中は時刻合せが出来ません。停止ボタンを押して運転を停止または、予約を解除してから時刻合せをおこなってください。

4. 使い方

本体を運転させる前に

⊗ 初めて電源を入れたとき

1. 分電盤のブレーカー、又は本体の電源スイッチを入れたとき、本体が『ピッ』と鳴って本体のリモコン信号受信部の運転ランプ（緑ランプ）が点滅します。
2. リモコンの各モード（換気、乾燥、予備暖房、入浴暖房、涼風）どれかのボタン、又は停止ボタンを押してください。各モードのボタンの場合は運転ランプが点灯して運転が始まり、停止ボタンの場合は運転ランプの点滅が消えます。
3. 洗面所に本機と同型のマックス洗面所暖房機が取り付けられている場合は、本リモコンからの信号が、洗面所の暖房機に受信されることがないように送信方向に注意してください。
(ブレーカー又は本体の電源スイッチを入れたときのみ。通常使用時は注意する必要はありません。)

⊗ リモコンの操作について

- ・右のボタンを押した際は、必ず本体の『ピッ』音を確認してください。
- ・ボタンを押しても本体の『ピッ』音が鳴らない場合、リモコンの信号が本体に伝わっていない為、リモコンの表示通りに本体が作動しませんのでご注意ください。



4.使い方

切タイマー運転

- 1 運転したいモードのボタンを押します。
本体が『ピッ』と鳴って、運転を開始します。
※ 必ず本体にリモコンを向けてボタンを押してください。
- 2 必要に応じて▲▼ボタンを押して運転時間(残時間)を設定します。
 - ・▲▼ボタンを押すごとに10分単位で設定時間が切り替わります。最大12時間まで設定できます(入浴暖房のみ最大1時間までの設定です。)
 - ・一度設定した残時間は各運転モード毎に記憶されます。次に運転を行う場合は▲▼ボタンを押さなくても、前回の設定時間が表示されます。設定時間を変える場合は、再度▲▼ボタンを押してください。
- 3 残時間がなくなると、本体が『ピッ』と鳴って運転を停止します。

任意に運転を停止するとき

- ・停止ボタンを押します。

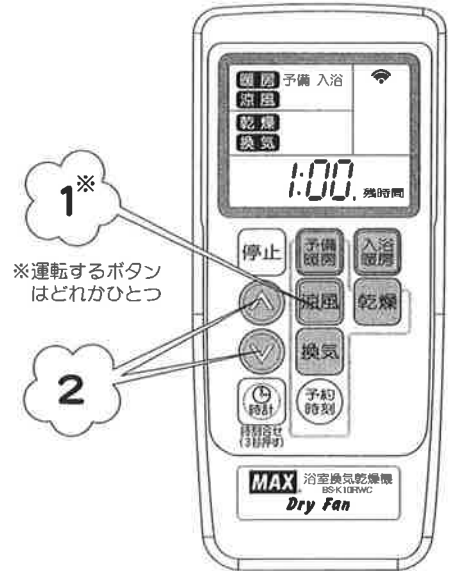

運転の予約

- 1 予約したいモードのボタンを押します。
本体が『ピッ』と鳴って、運転を開始します。
※入浴暖房のみ予約時刻の設定はできません。
- 2 必要に応じて▲▼ボタンを押して残時間を設定します。
- 3 予約時刻ボタンを押します。
本体が『ピッ』と鳴って、運転を停止します。
※表示窓に「予約あり」と予約時刻の表示が出ます。
- 4 ▲▼ボタンを押して運転を開始したい時刻を設定します。
※AM, PMの表示をよく確認して間違えないようにしてください。
- 5 予約した時刻になると本体が『ピッ』と鳴って、運転を開始します。
リモコンには予約した運転モードと残時間が表示されます。

予約を解除するとき

- ・停止ボタンを押します。



【メモ】



- ・予約時刻が設定されているときに、切タイマー運転をすることが出来ますが、予約時刻になると予約した運転モードが優先されます。
- ・予約時刻が設定されており、且つ切タイマー運転しているときに予約を解除する場合は、停止ボタンを押し、切タイマー運転を停止させ、再び停止ボタンを押して予約時刻を解除してください。



予備暖房としての使い方



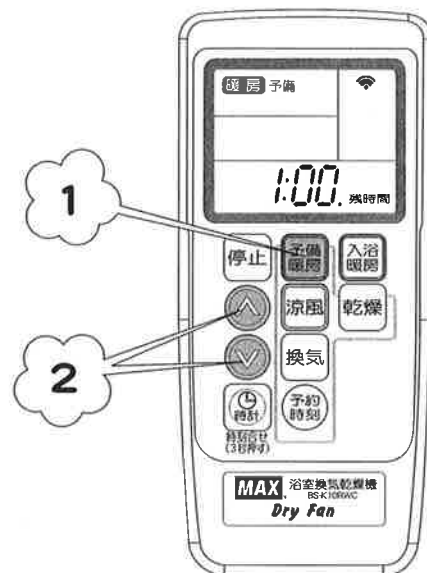

- ◆ 冬場など浴室が冷えているとき、入浴前に浴室を暖めておく「予備暖房」の機能です。
浴室が冷えきっている時は、入浴される30分以上前から予備暖房することをおすすめします。

予備暖房のしかた

- 1 予備暖房ボタンを押します。
表示窓に「暖房 予備」と残時間が表示されます。本体が『ピッ』と鳴って運転を開始します。
- 2 残時間を変更する場合は、  ボタンを押してください。
 - ・残時間の初期設定は1時間になっています。最大12時間まで設定できます。
 - ・本体は、時間の変更を受け付けると『ピッ』と鳴ります。
- 3 残時間がなくなると、本体が『ピッ』と鳴って運転を停止します。
- 4 途中で止めたい場合は、停止ボタンを押してください。
本体が『ピッ』と鳴って運転を停止します。



予約時刻の設定方法

- 1 予備暖房ボタンを押します。
表示窓に「暖房 予備」と残時間が表示されます。本体が『ピッ』と鳴って運転を開始します。
- 2 残時間を変更する場合は、  ボタンを押してください。
- 3 予約時刻ボタンを押します。
 - ・表示窓に「予約あり」暖房と予約時刻が表示されます。
本体が『ピッ』と鳴って運転を停止します。
- 4   ボタンを押して、運転を開始したい時刻に合せます。
 - ・本体が『ピッ』と鳴って開始時刻を受付けます。
- 5 予約を解除したい場合は、停止ボタンを押します。
 - ・本体が『ピッ』と鳴ります。表示窓の「予約あり」暖房の表示が消えます。

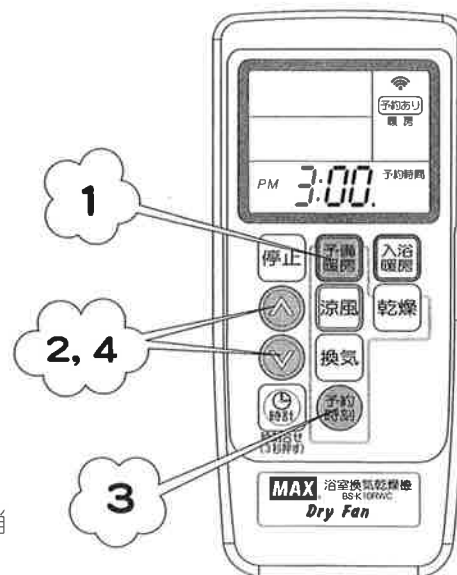

【メモ】

- 浴室上部からの温風吹き出し方式ですので、足元が寒く感じることがあります。
- 入浴中に予備暖房運転をすると、温風が直接身体に当たって肌寒く感じることがあります。
入浴中に暖房したいときは入浴暖房を使用してください。
- 浴室の種類、大きさ、季節によって暖房効果は異なります。
- 予備暖房運転での室温設定はできません。

4.使い方

入浴暖房としての使い方

◆入浴中に暖房するとき使用します。

入浴暖房のしかた

- 1 入浴暖房ボタンを押します。
表示窓に「暖房」入浴と残時間が表示されます。本体が『ピッ』と鳴って運転を開始します。
- 2 残時間を変更する場合は、▲▼ ボタンを押してください。
 - ・残時間の初期設定は30分になっています。最大1時間まで設定できます。
 - ・本体は、時間の変更を受け付けると『ピッ』と鳴ります。
- 3 残時間がなくなると、本体が『ピッ』と鳴って運転を停止します。
- 4 途中で止めたい場合は、停止ボタンを押してください。
本体が『ピッ』と鳴って運転を停止します。

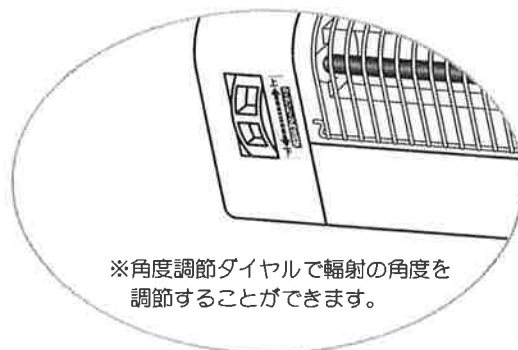
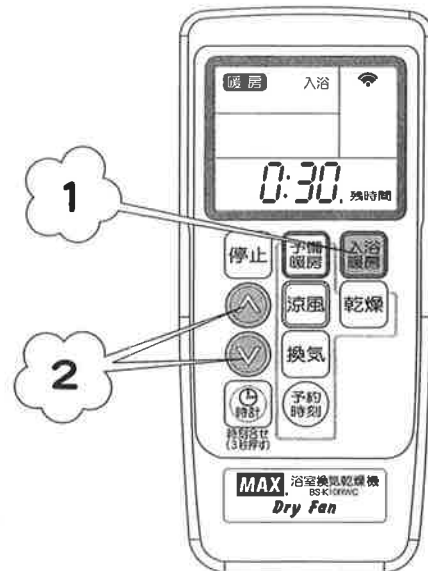

注意



禁止

カーボンランプを直視しない
ようにしてください。

- 入浴される前は予備暖房し、入浴するときに入浴暖房に切り替えてください。
予備暖房と併用することで、より快適に入浴することができます。
- 春先や秋口は予備暖房を併用すると暑すぎる場合があります。入浴暖房のみの使用をお勧めします。
- 入浴暖房では、予約時刻の設定はできません。

【メモ】

- 浴室の種類、大きさ、季節によって暖房効果は異なります。
- 入浴暖房運転での室温設定はできません。
- 長時間使用しなかった後運転すると、ヒーター表面の汚れ等により臭いがする場合がありますが、異常ではありません。
- 長期間使用していると、ヒーターの熱により周辺の金属部が若干変色・変形する場合がありますが、異常ではありません。
- 入浴暖房運転での洗濯物の乾燥は絶対になさらないでください。衣類が変色、変質する恐れがあります。

4.使い方

乾燥機としての使い方

◆洗濯物を温風で乾燥します。

乾燥運転のしかた

- 1 乾燥ボタンを押します。
表示窓に **乾燥** と残時間が表示されます。本体が『ピッ』と鳴って運転を開始します。
- 2 残時間を変更する場合は、**▲** **▼** ボタンを押してください。
 - ・残時間の初期設定は3時間になっています。最大12時間まで設定できます。
 - ・本体は、時間の変更を受け付けると『ピッ』と鳴ります。
- 3 残時間がなくなると、本体が『ピッ』と鳴って運転を停止します。
- 4 途中で止めたい場合は、停止ボタンを押してください。
本体が『ピッ』と鳴って運転を停止します。

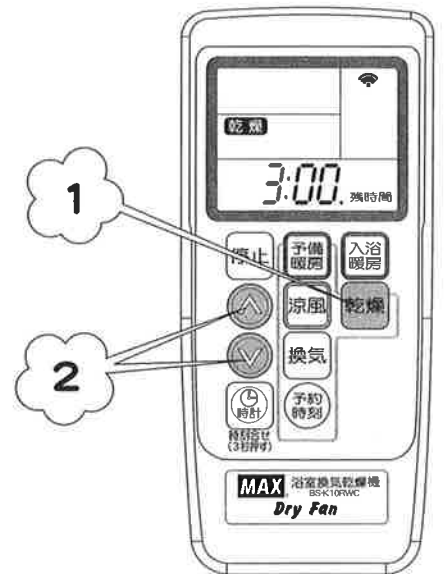

予約時刻の設定方法

- 1 乾燥ボタンを押します。
表示窓に **乾燥** と残時間が表示されます。本体が『ピッ』と鳴って運転を開始します。
- 2 残時間を変更する場合は、**▲** **▼** ボタンを押してください。
- 3 予約時刻ボタンを押します。
 - ・表示窓に **予約あり** 乾燥と予約時刻が表示されます。
本体が『ピッ』と鳴って運転を停止します。
- 4 **▲** **▼** ボタンを押して、運転を開始したい時刻に合せます。
 - ・本体が『ピッ』と鳴って開始時刻を受付けます。
- 5 予約を解除したい場合は、停止ボタンを押します。
 - ・本体が『ピッ』と鳴ります。表示窓の **予約あり** 乾燥の表示が消えます。

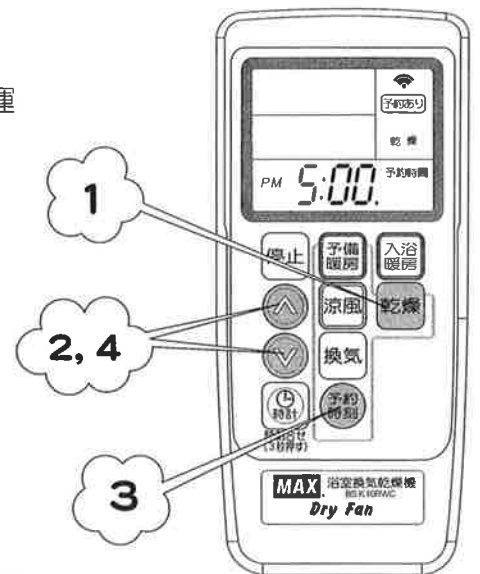

☆乾燥が不十分な場合は、さらに必要時間を設定し乾燥運転をしてください。

【メモ】

- 予備暖房運転、入浴暖房運転での洗濯物の乾燥は、しないでください。
- この乾燥運転モードは衣類乾燥用です。浴室の乾燥を目的として使用しても乾かない場合があります。

4.使い方

乾燥機としての使い方

つづき

衣類乾燥時間の目安

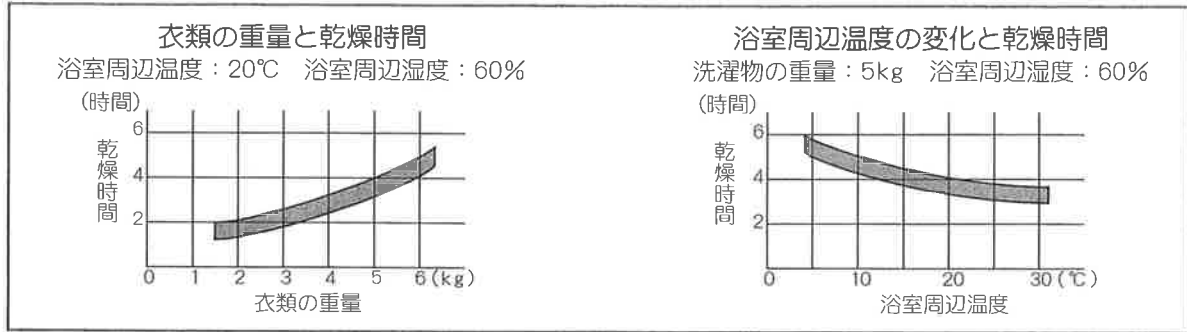

- 上記乾燥時間グラフは、洗濯物を全自動洗濯機にて8分間脱水、浴室には水滴のない乾燥状態で、浴室の広さは、一坪浴室(1.6×1.6×2.1m)の時の目安です。
- 乾燥時間は、衣類の総重量が洗濯前の重量に戻るまでの時間としています。衣類の種類によっては若干の湿り気が残る場合があります。
- 乾燥時間は、季節、室温、浴室の種類・材質・形状、浴室内の乾燥状態、洗濯物の種類、脱水状態、洗濯物を吊るす位置、取り付いている換気扇の性能 (BS-K10RWCの場合) などによって変化し、乾きにくい場合があります。

上手な衣類乾燥のしかた

- 洗濯物は十分（5分以上）脱水してください。



- 洗濯物に風が当たるように間隔を適度にあげてください。

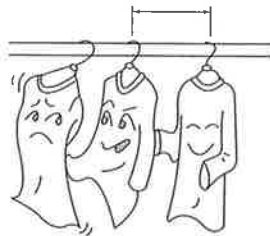

- 乾きにくい洗濯物（厚手の木綿類など）は温風吹出口の近くに吊してください。

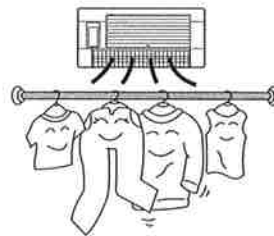

- 背丈の長い洗濯物は下の方が乾きにくいので、折り返して吊してください。

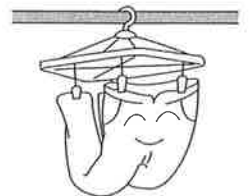

- 洗濯物の乾き具合により途中で位置を入れ替えると効果的です。

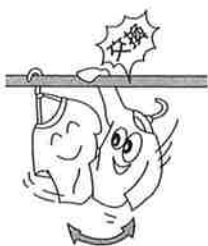

- 浴槽にはふたをしてください。



- 浴室に水滴がある場合は、拭き取ると効果的です。



- 浴室のドアには必ず空気取入口を設けてください。空気取入口がない場合はドアを少し開けると良い場合があります。



涼風扇としての使い方

◆ 浴室が暑いとき、扇風機として使用します。

涼風としての使い方

- 1 涼風ボタンを押します。
表示窓に **涼風** と残時間が表示されます。本体が『ピッ』と鳴って運転を開始します。
- 2 残時間を変更する場合は、**▲** **▼** ボタンを押してください。
 - ・残時間の初期設定は1時間になっています。最大12時間まで設定できます。
 - ・本体は、時間の変更を受け付けると『ピッ』と鳴ります。
- 3 残時間がなくなると、本体が『ピッ』と鳴って運転を停止します。
- 4 途中で止めたい場合は、停止ボタンを押してください。
本体が『ピッ』と鳴って運転を停止します。

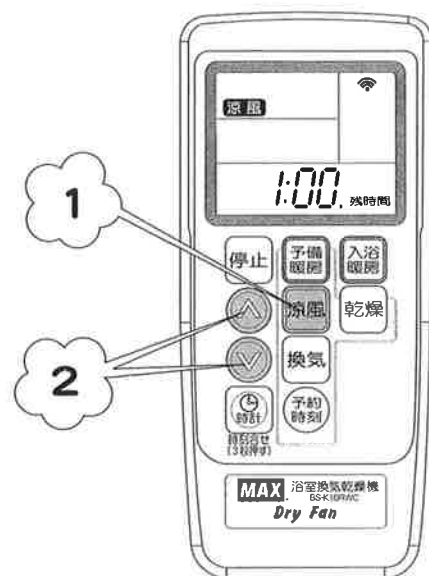

予約時刻の設定方法

- 1 涼風ボタンを押します。
表示窓に **涼風** と残時間が表示されます。本体が『ピッ』と鳴って運転を開始します。
- 2 残時間を変更する場合は、**▲** **▼** ボタンを押してください。
- 3 予約時刻ボタンを押します。
 - ・表示窓に **予約あり** 涼風と予約時刻が表示されます。
本体が『ピッ』と鳴って運転を停止します。
- 4 **▲** **▼** ボタンを押して、運転を開始したい時刻に合せます。
 - ・本体は、時間の変更を受け付けると『ピッ』と鳴ります。
- 5 予約を解除したい場合は、停止ボタンを押します。
 - ・本体が『ピッ』と鳴ります。表示窓の **予約あり** 涼風の表示が消えます。

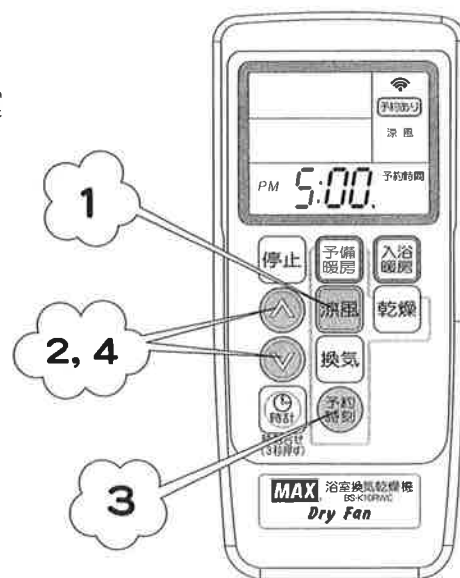

4.使い方

換気扇としての使い方

換気運転のしかた

- 1 換気ボタンを押します。
表示窓に「換気」と残時間が表示されます。本体が『ピッ』と鳴って運転を開始します。
- 2 残時間を変更する場合は、▲▼ ボタンを押してください。
 - ・残時間の初期設定は6時間になっています。最大12時間まで設定できます。
 - ・本体は、時間の変更を受け付けると『ピッ』と鳴ります。
- 3 残時間がなくなると、本体が『ピッ』と鳴って運転を停止します。
- 4 途中で止めたい場合は、停止ボタンを押してください。
本体が『ピッ』と鳴って運転を停止します。

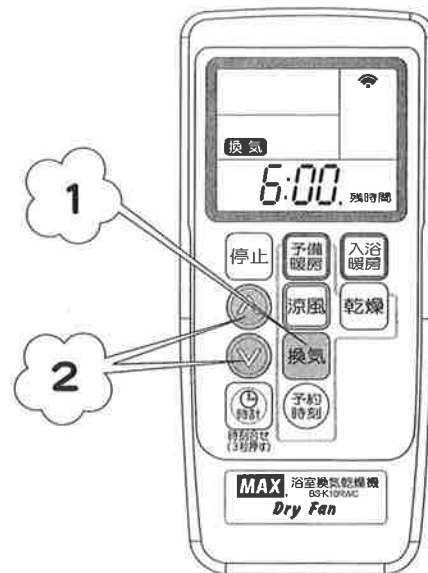

予約時刻の設定方法

- 1 換気ボタンを押します。
表示窓に「換気」と残時間が表示されます。本体が『ピッ』と鳴って運転を開始します。
- 2 残時間を変更する場合は、▲▼ ボタンを押してください。
- 3 予約時刻ボタンを押します。
 - ・表示窓に「予約あり」換気と予約時刻が表示されます。
 - ・本体が『ピッ』と鳴って運転を停止します。
- 4 ▲▼ ボタンを押して、運転を開始したい時刻に合せます。
 - ・本体は、時間の変更を受け付けると『ピッ』と鳴ります。
- 5 予約を解除したい場合は、停止ボタンを押します。
 - ・本体が『ピッ』と鳴ります。表示窓の「予約あり」換気の表示が消えます。

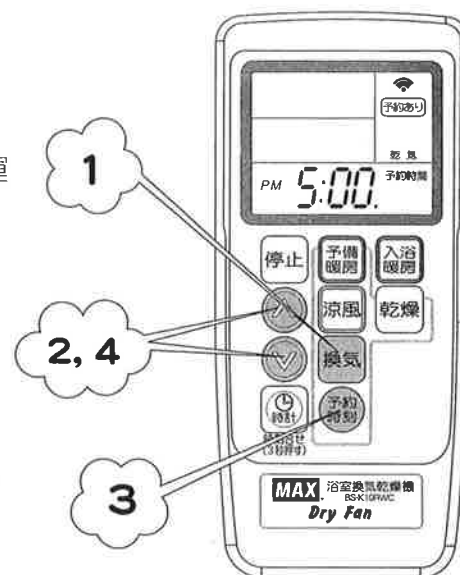

【メモ】

- 浴室の乾燥・カビ抑制の為に、入浴後に長時間(3時間以上が目安)換気を行うことをおすすめします。
- 寒冷期に入浴中湯気を取るため換気すると、湿気が結露して水滴になって落下することがあります。
- 湯気を取るためには予備暖房することをおすすめします。また、落下してくる水滴が気になる場合は運転を停止し、入浴後に換気運転を行ってください。

浴室乾燥のしかた

- ・浴槽にお湯または水のあるときは浴槽にふたをし、浴室ドアの空気取入口(ガラリ)を開けてください。空気取入口がない場合は、ドアを少し開けてください。また、季節、室温、浴室の種類・材質・形状等の条件により床面など一部乾きにくい場合があります。
- ※ご注意 浴室乾燥に必要な換気時間は、浴室の種類、大きさ、季節、取り付いている換気扇の性能(BS-K10RWCの場合)によって異なります。

5.お手入れのしかた

- ◆お手入れの前には、必ずブレーカーを切り、停止していることを確認してください。
また、お手入れは本体が冷めてから行ってください。

✿ 本体・リモコンのお手入れ

- 軽くはたくか掃除機でほこりを吸い取ってください。
汚れがひどい場合は、中性洗剤を浸した布で拭き取り、洗剤が残らないようによく拭き取ってください。
- アルコール、ベンジン、シンナー、みがき粉、化学雑巾、金属タワシ、アルカリ性洗剤、カビ取り剤などは使わないでください。
傷が付いたり、表示の文字が消える原因になります。

⚠ 注意

ファンやヒーターに触れたり、指や棒を入れないでください。

✿ フィルターのお手入れ

フィルターのお手入れは定期的に（1ヶ月に1回程度）必ず行ってください。
フィルターが目詰まりしますと、運転効率の低下や故障の原因となります。

■ フィルターのお掃除 ■

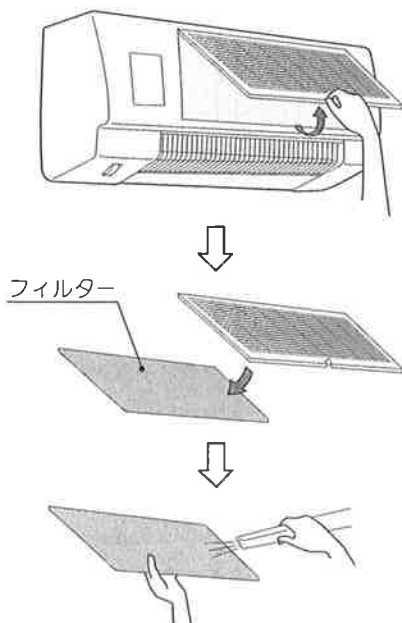

- フィルターパネルのフィルターを取り出し、ネット部分に付いているほこりを掃除機で吸い取ってください。
※フィルターパネルを落とさないように注意してください
- 汚れがひどい場合は、中性洗剤をとかしたぬるま湯か水でゆすぎ洗いし、その後、洗剤をよく洗い落としてください。
- 洗った後は乾燥させてから元通りに取り付けてください。
(フィルターパネル取付の際は、中央のツメを止めたのち、左右の下隅を軽く押して装着してください。)
尚、取り外しの際、浴室の床は滑りやすいので転倒にご注意ください。

⚠ 注意

フィルターを直射日光に当てたり、火にあぶって乾かさないでください。
変形することがあります。

6.故障と思われたら

◆下記項目の症状に応じて、点検を行ってください。

こんな症状のとき	➔ 点検していただきたいこと	参照ページ
リモコンが異常だと思われたら。	➔ ★リモコンの電池を入れ直してください。	P. 8
運転中にリモコンの電池が切れて操作できなくなった。	➔ ★本体フィルターパネルをはずし、内部の電源スイッチを切るか、分電盤のブレーカーを切ってください。	P. 6
リモコンを操作しても動かない。 (本体のランプが点灯しない。)	➔ ★停電していませんか？ ★リモコンの電池が消耗していませんか？ ★分電盤のブレーカーが落ちていませんか？	P. 8
本体のランプが点滅している ブザー音が継続する。	➔ ★本体フィルターパネルをはずし、内部の電源スイッチを一度切って、入れるか、分電盤のブレーカーを一度切って、入れてください。直らない場合は、お買い求めの販売店、または弊社にご連絡ください。	P. 8
洗濯物の乾きが悪い。	➔ ★フィルターが目詰まりしていませんか？ ★浴室のドアのガラリは開いていますか？ ★「上手な衣類乾燥のしかた」を参照して点検してください。	P. 13
換気しない。 浴室の乾きが悪い。	➔ ★フィルターが目詰まりしていませんか？ ★浴室のドアのガラリは開いていますか？ ★「浴室乾燥のしかた」を参照して点検してください。	P. 15
運転時異常な音や振動がする。	➔ ★本体の取付けが緩んでいませんか？ ★フィルターがはずれかかっていますか？	P. 16
運転開始または停止時ミシッと音がする。	➔ ★本体などが温度変化して膨張し、相手部品とこすれる音で性能上問題ありません。	—

◇以上のことをお調べになっても、なお異常のある時や、わからないことのある場合は、事故防止のためにブレーカーを切って、お買い求めの販売店、または弊社にご連絡ください。

不完全な処置は事故の原因となりますので、修理は絶対にお客様自身でなさないでください。

6.故障と思われたら

保証・修理について

- 保証書に記載されているように、機器の故障については一定期間・一定条件のもとに修理いたします。保証書を紛失されますと、無料修理期間であっても修理費をいただくことがありますので大切に保管してください。
- 無料修理期間経過後の修理については、お買い求めの販売店、または弊社にご相談ください。修理によって性能が維持できる場合は、有料で修理をお受けいたします。

補修用性能部品の最低保有期間

○補修用性能部品の最低保有期間は、製造打ち切り後6年です。(性能部品とは、その製品の機能を維持するために必要な部品です。)この期間は、経済産業省の指導によるものです。この後の修理は補修用性能部品がなく、修理できない場合がありますので、ご了承ください。

7.仕 様

品 名		マックス浴室暖房乾燥機	
品 番		BS-K10RW (換気扇つき)	BS-K10RWC (既設換気扇連動タイプ)
質 量		6.0 kg (本体)	6.0 kg (本体)
電 源		単相AC100V 50Hz/60Hz	
定格消費電力	乾 燥	1340W/1370W	※1 1335W/1365W
	涼 風	26W/32W	※1 21W/27W
	予備暖房	1335W/1365W	1335W/1365W
	入浴暖房	930W/930W	930W/930W
	換 気	5.6W/6.0W	※2

※1 連動する換気扇の消費電力は含みません。

※2 連動する換気扇によって変わります。

保証書

品名	マックス浴室暖房乾燥機	品番	BS-K10RW/BS-K10RWC
----	-------------	----	--------------------

このたびは当社製品をお買い上げいただきましてありがとうございます。
この保証書はお客様の正常な使用状態において万一、機器本体が故障した場合には、本書の記載内容で無料修理を行うことを約束するものです。

〈無料修理規定〉

- 取扱説明書、施工説明書に従った正常な使用状態で、下記保証期間中に故障した場合には、お買い上げの販売店、弊社または代行店が無料修理致します。
- 保証期間内に故障し、無料修理を受ける場合は、お買い上げの販売店または、弊社にご依頼のうえ、本書をご提示ください。
なお、離島および離島に準ずる遠隔地への出張修理を行った場合には、出張に要する実費を申し受けます。
- ご転居の場合は、事前にお買い上げの販売店にご相談ください。
- ご贈答品で、本保証書に記入してあるお買い上げの販売店に修理が依頼できない場合には、弊社にご相談ください。
- 本書は日本国内においてのみ有効です。(This warranty is valid only in Japan.)
- 本書は再発行致しませんので、紛失しないよう大切に保管してください。
- 保証期間内でも次の場合には有料修理になります。
 - 使用上の誤りおよび不当な修理や改造による故障および損傷。
 - お買い上げ後、取付場所の移動・落下などによる故障および損傷。
 - 火災、塩害、地震、風水害、煤煙、腐食性などの有害ガス、ほこり、落雷、異常気象、ねずみ・鳥・くも・昆虫類の侵入およびその他の天災、地変による故障および損傷。
 - 施工説明書および取扱説明書などに指示する方法以外の工事設計または取付工事などが原因で生じた不具合、故障および損傷。
 - 業務用の場所でご使用になられた場合。
 - 車両、船舶に備品として搭載された場合に生じた故障および損傷。
 - 樹脂仕上、錆など設計仕様の範囲内の感覚的な現象の場合。
 - 機器に表示してある電源、電圧以外の電源、電圧で使用された場合。
 - 本書の提示がない場合。
 - 本書にお買い上げの年月日、お客様名、販売店名の記入捺印のない場合、あるいは字句を書き替えられた場合。
 - 消耗部品の取替および保守などの費用。

お客様	お名前	☎
	ご住所 〒	
保証期間	お買い上げ 年 月 日から1年間	
販売店	店名	☎
	住所 〒	

※この保証書は本書に明示した期間、条件のもとにおいて無料修理をお約束するものです。従って、この保証書によってお客様の法律上の権利を制限するものではありませんので、保証期間経過後の修理などについてご不明の場合は、お買い上げの販売店または弊社にお問い合わせください。

MAX. マックス株式会社

〒103-8502 東京都中央区日本橋箱崎町6-6
TEL 03-3669-8112(代) FAX 03-5695-7915

MAX. マックスシンワ株式会社

〒333-0843 埼玉県川口市前上町18-20
TEL 048-266-3311(代) FAX 048-266-3792



0120-011-408