

Dry-Fan 24

24時間換気機能付

浴室換気・乾燥・暖房機

取扱説明書

保証書付

このたびは浴室換気・乾燥・暖房機をお買い上げいただき、まことにありがとうございます。
ご使用前に、この取扱説明書を必ずよく読み、十分に理解したうえで正しくご使用ください。

- この取扱説明書は、お使いになる方がいつでも見られる場所に、必ず保管しておいてください。
- 保証書は、記載してあるお買い上げ日・販売店・保証内容などをよく確認し、大切に保管しておいてください。
- この取扱説明書を紛失された場合や、ご不明な点があればお買い求めの販売店または、弊社にお問い合わせください。

品 番

BS-131LH

BS-131LH-GY

お買い上げいただいた商品の品番は、リモコンの右下に表示されています。

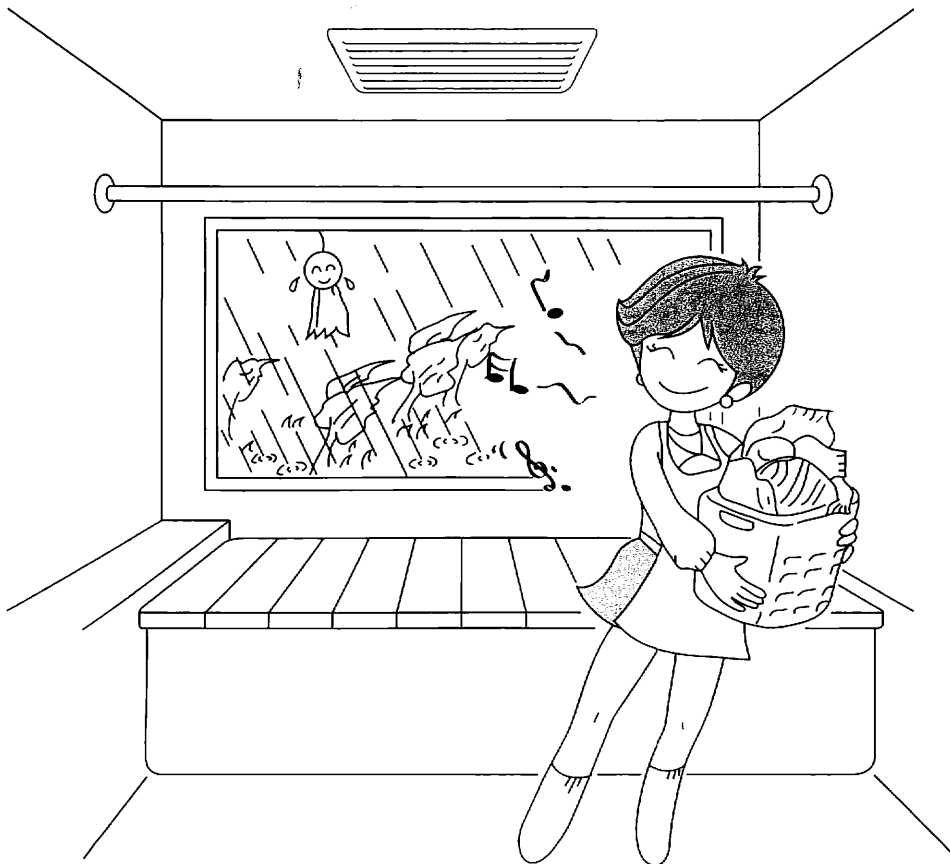

お客様用

もくじ

1.特に注意していただきたいこと	
安全にご使用いただくために必ずお守りください……………	2
お願い……………	5
2.特長と機能……………	6
3.各部の名称 (本体) ……………	6
(リモコン) ……………	7
4.乾燥機としての使い方……………	8
衣類乾燥時間の目安……………	8
上手な衣類乾燥のしかた……………	8
5.浴室涼風扇としての使い方……………	9
6.浴室暖房機としての使い方……………	9
7.換気扇としての使い方……………	10
8.24時間換気について……………	11
9.リセット操作について……………	12
10.お手入れのしかた……………	12
11.故障と思われたら……………	13
12.仕 様……………	13



1. 特に注意していただきたいこと



安全にご使用いただくために必ずお守りください。

○ご使用前に、この事項を必ずお読みのうえ、正しくご使用ください。





○この項に示した注意事項は安全に関する重大な内容を記載していますので、必ずお守りください。

○ここでの『人』とは、使用者のみでなく、ご家族、来客者および購入者から機器を譲渡された人も含みます。

●表示の意味は次のとおりになっています。

 警告	誤った取扱いをすると死亡または重傷などを負う可能性が想定される内容が記載されています。
 注意	誤った取扱いをすると人が傷害を負うか、物的損害の発生が想定される内容が記載されています。

●図記号の意味は次のとおりになっています。

	「禁止」を表します
	「分解禁止」を表します
	「接触禁止」を表します
	「必ず行うこと」を表します
	「D種接地工事によるアース線を必ず接続すること」を表します

警告

内釜式風呂を設置した浴室では使用できません。

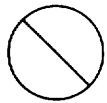

使用禁止

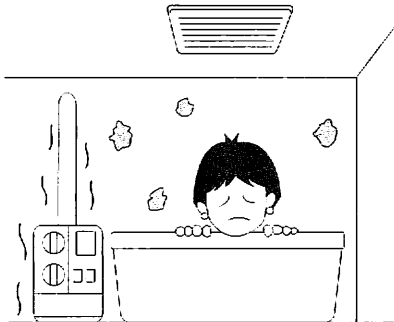

排気ガスが浴室内に逆流し、一酸化炭素中毒をおこすことがあります。

運転中に機器から異常音や異臭が感じられたら、使用を中止し分電盤のブレーカーを切ってください。

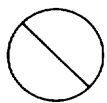

使用禁止

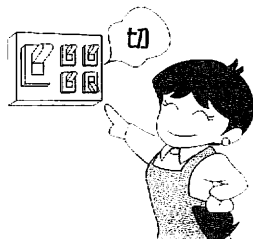

異常のまま運転を続けると火災や感電の原因になることがあります。
※原因がわからない場合は、お買い上げの販売店または弊社へご連絡ください。

修理技術者以外の方は、絶対に分解したり修理・改造は行わないでください。

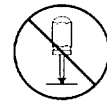

分解・修理禁止



火災・感電・けがの原因となります。修理はお買い上げの販売店または、弊社へご相談ください。

アースをD種接地工事に基づいて確実に取り付け、専用の漏電遮断器を設置してください。



D種接地工事によるアース線を必ず接続すること

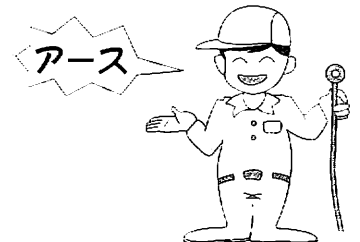

故障や漏電のときに感電する恐れがあります。
※アースや漏電遮断器を取り付ける電気工事は販売店にご相談ください。

警告

食用油、動物系油、機械油、ベンジンやシンナー、ガソリンなどの付着した衣類は、洗濯後でも絶対に乾燥しないでください。

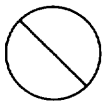

乾燥禁止



油の酸化熱による自然発火や、引火することがあります

取付け工事並びに電気工事は、お買い上げの販売店、または専門業者に依頼してください。



取付注意



取付けが不完全な場合は、感電や機器の落下によりけが、火災の原因になります。

本体やリモコンに直接水やお湯、かび取り剤等をかけないでください。

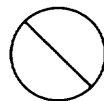

水かけ禁止



ショートや感電することがあります。

指定電圧以外では使用しないでください。

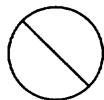

使用禁止

指定電圧

単相AC100V

火災や感電の原因になります。

注意

本体が浴室の天井に堅固に取付けられていることを確認してください。



取付注意

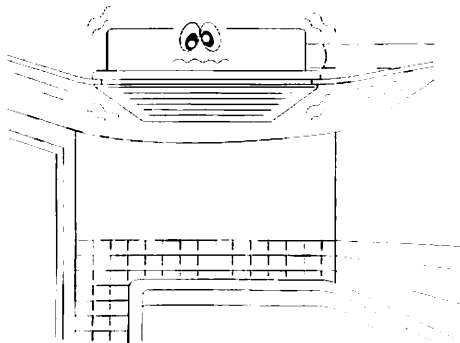

落下によりけがをする恐れがあります。

お掃除は分電盤のブレーカーを切ってから行ってください。（ぬれた手で入/切しないでください。）



ブレーカーを切る



感電の恐れがあります。

1. 特に注意していただきたいこと

安全にご使用いただくために必ずお守りください。

⚠ 注意

リモコンが浴室の外に取付けられていることを確認してください。



取付注意



故障や感電の恐れがあります。

フロントパネルをはずしてファンやヒーターに触れたり、指や棒を入れないでください。



接触禁止

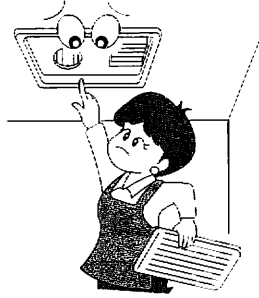

感電、けが、やけどの恐れがあります。

フィルターをはずしたまま運転をしないでください。

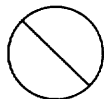

使用禁止

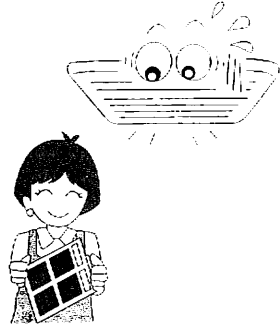

火災や故障の原因になります。

長時間使用している場合は、天井取付部などが痛んでいないか、確認してください。



取付確認



取付部などが痛んでいると、感電や機器の落下によりけが、火災の原因になります。

お掃除の際、フィルターや部品などの取付けは、確実に行ってください。



取付注意



落下によりけがをする恐れがあります。

フロントパネルには、洗濯物などを直接かけないでください。

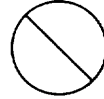

ふさぐこと禁止

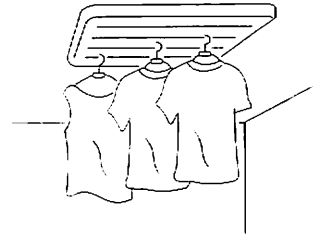

感電、故障やけがの原因になります。

長時間、温風や涼風を身体にあてないでください。特に次のような方が使用する場合は、まわりの人が注意してあげてください。

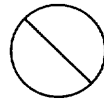

使用禁止

- ・乳幼児、お年寄り、病人など自分の意志で身体を動かせない方。
- ・皮膚の弱い方。
- ・疲労の激しい方、深酒された方

脱水状態や体調悪化になる恐れがあります。

フィルターのお手入れは定期的に(1ヶ月に1回程度)必ず行ってください。



取付注意



フィルターが目詰まりしますと、運転効率の低下や故障の原因となります。

お願い

お願い

長時間使用しない場合は、分電盤のブレーカーを切っておいてください。



ブレーカーを切る

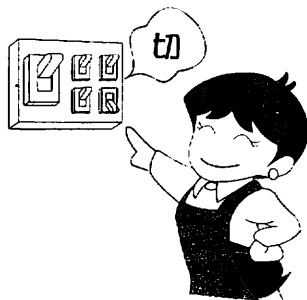

漏電や火災の恐れがあります。

雷が発生している時は、すぐに使用を中止し分電盤のブレーカーを切ってください。



ブレーカーを切る



故障の原因になります。

※雷が遠ざかったことを確認してから分電盤のブレーカーを入れてください。

一般家庭用以外の目的に使用しないでください。

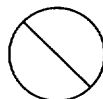

使用禁止

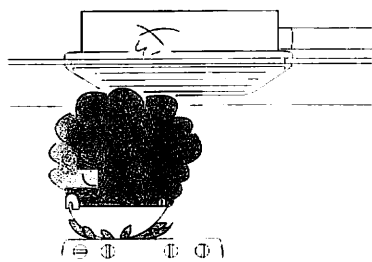

この商品は、浴室の換気・乾燥・暖房用です。業務用として使用しないでください。寿命が著しく短くなります。また、食品・動植物・精密機器・美術品等の乾燥に使用しないでください。商品の品質が低下する恐れがあります。

入浴後は換気運転を行ってください。



換気



水滴がついたまま長時間運転しないと故障の原因となります。

本体やランドリーパイプにぶら下がったり、異常に重いものを干さないでください。

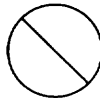

禁止



けがや故障の原因になります。

お手入れは機械が確実に停止してから行ってください。すべらないよう足元に注意し、手は手袋などで保護して行ってください。(すべりやすいスリッパなどをはいての作業や、不安定な台での作業、浴槽の縁や風呂のふたの上での作業は危険です。)



注意

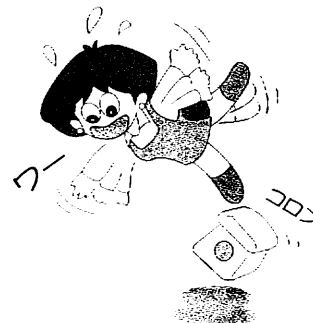

けがをすることがあります。

2. 特長と機能

乾燥(衣類乾燥)

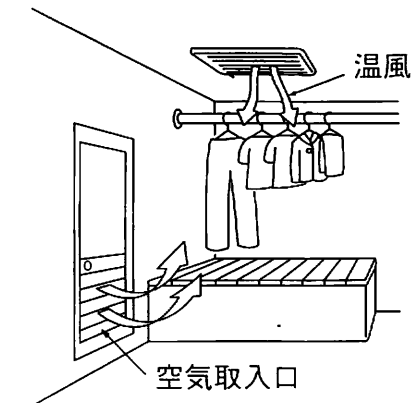

浴室を衣類乾燥室にして、洗濯物を吊して乾燥させます。

☞ 8 ページ

涼風



浴室が暑い時、入浴中に扇風機として使用し入浴を快適にします。

☞ 9 ページ

暖房(予備暖房)

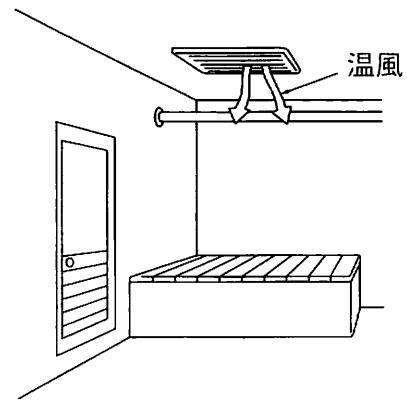

浴室が寒い時、入浴前に浴室を暖めて快適に入浴できます。

☞ 9 ページ

3. 各部の名称

本体

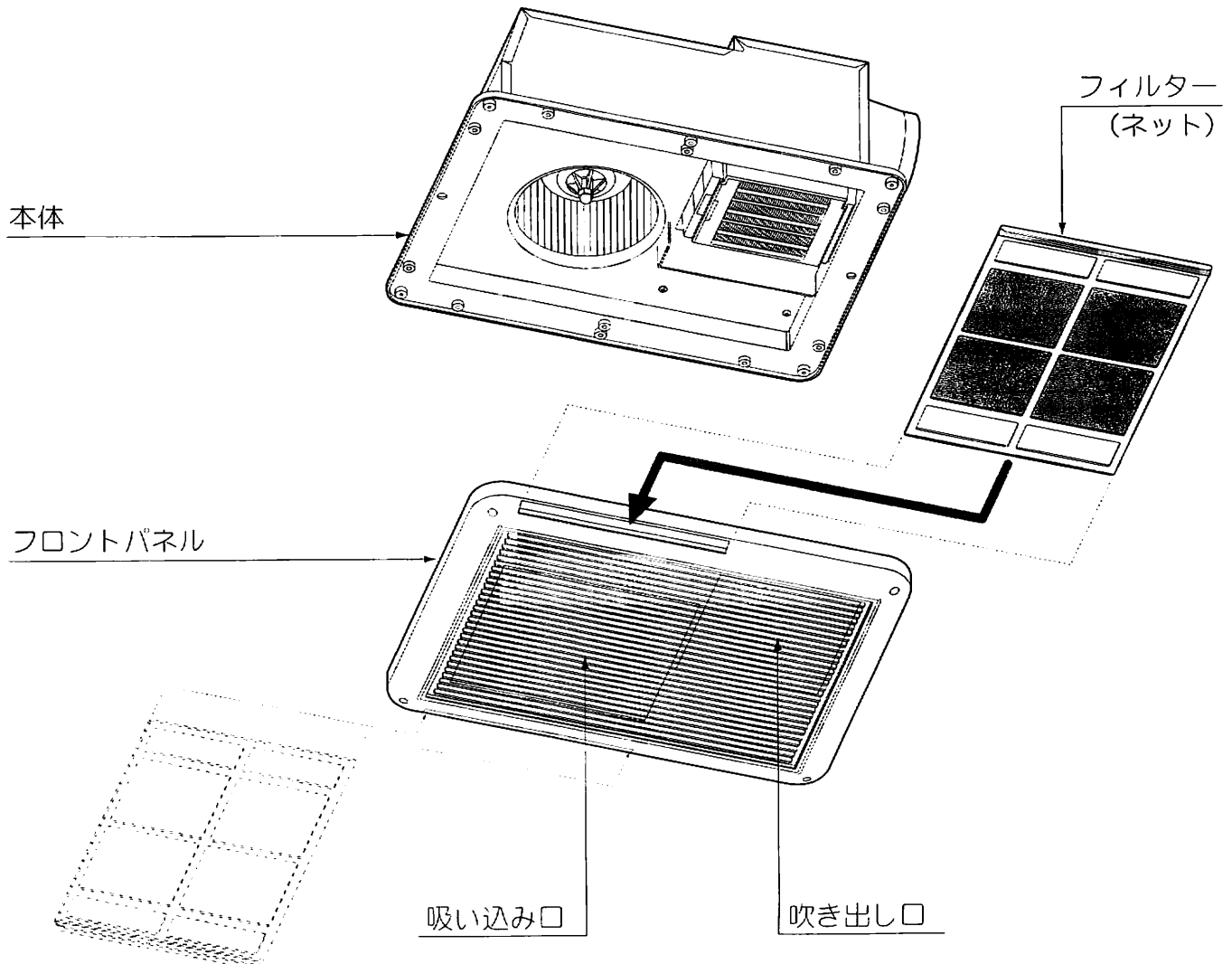

換 気

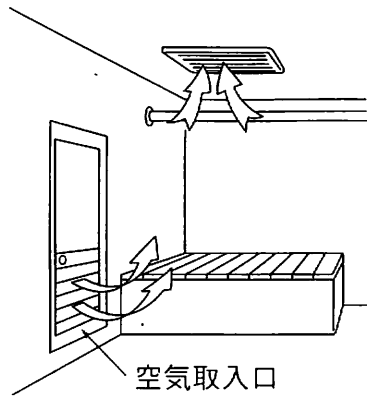

浴室の湯気や湿気を排出して、結露などを抑制します。

☞10ページ

24時間換気

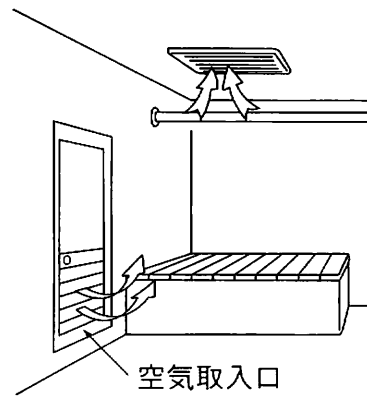

浴室を常時換気して、浴室保全に効果をもたらします。

☞11ページ

※空気取入口がない場合はドアを少しあけてください。また、くわしい使用方法は各項目をご参照ください。

リモコン

涼風ランプ **乾燥ランプ**

暖房ランプ **24時間換気ランプ**

時間表示ランプ

強換気ランプ

弱換気ランプ

時間設定ボタン
 運転時間を設定するときボタンを押すごとに、時間表示ランプが、…→8→0.5→1→2→…と点灯して行きます。

運転切替ボタン
 運転を切り替えるときボタンを押すごとに、…→乾燥→涼風→暖房→強換気→弱換気…とランプが切り替わります。

24時間換気ボタン
 24時間低風量換気をするときボタンを押すと24時間換気が有効(ランプが点灯)となります。

停止ボタン
 乾燥、涼風、暖房、強換気、弱換気各運転を停止させるとき。ボタンを3秒以上押し続けると24時間換気が無効(ランプが消灯)となり、全停止します。

リセットボタン
 12ページを参照してください。

お買い上げ頂いた商品の品番が表示されています。

初めて電源を入れる場合

- ①分電盤内の乾燥機用のブレーカーを入れてください。このとき運転切替ランプのすべてが点滅します。
- ②停止ボタンを押してください。運転切替ランプのすべてが消灯します。
 運転切替ボタンを押して使用を開始してください。

お願い!

- リモコンが浴室の外に取り付けられていることを確認してください。洗面所側の壁が正しい取り付け位置です。
- リモコンを操作する場合は、目的に合わせて正確にボタンを押し、ランプの点灯を確認してください。

4. 乾燥機としての使い方

◆ 洗濯物を温風で乾燥させます。

1. リモコンの運転切替ボタンを押し、乾燥ランプを点灯させてください。

乾燥運転が始まり、吹き出し口から温風が吹き出します。

※暖房、換気、24時間換気から切り替える時、ランプはすぐに切り替わりますが、本体が動作するまでには数十秒間かかります。

前回設定した
運転時間が点灯
※初期設定の場合、
3時間が点灯

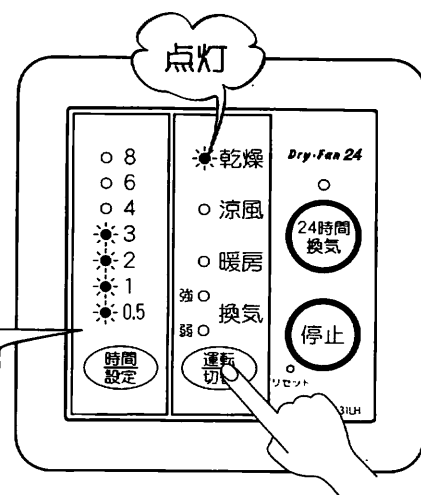

2. 運転時間を設定します。

時間設定ボタンで、ご希望の運転時間をセットしてください。

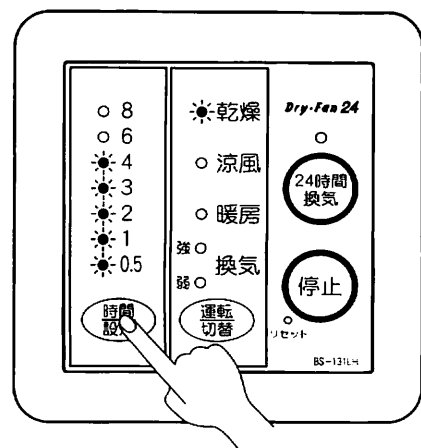

3. 運転時間が経過すると乾燥運転が終了します。

このとき、24時間換気ランプが点灯している場合、24時間換気運転となります。乾燥が不十分な場合は、さらに必要時間を設定し乾燥運転をしてください。

4. 乾燥をやめたい場合は、停止ボタンを押してください。

乾燥ランプが消え、乾燥運転が終了します。このとき、24時間換気ランプが点灯している場合、24時間換気運転となります。

※24時間換気運転に切り替わる時、本体は数秒間停止します。

24時間換気についての
詳細は 11ページ

衣類乾燥時間の目安

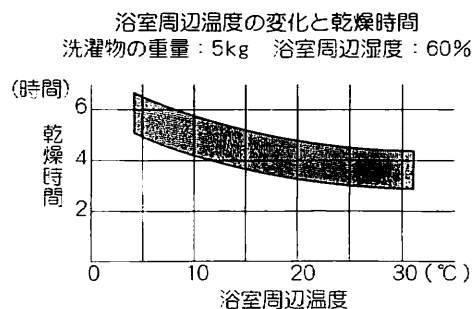
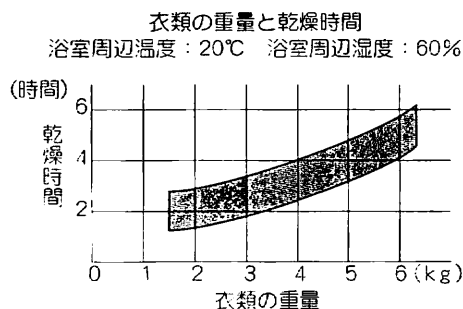

- 上記乾燥時間グラフは、洗濯物を全自動洗濯機にて8分間脱水、浴室内は水滴のない乾燥状態で、浴室の広さは、一坪浴室(1.6×1.6×2.1m)の広さの時の目安です。
- 乾燥時間は、乾燥度97%迄の所要時間です。
- 乾燥時間は、季節、室温、浴室の種類・材質・形状、浴室内の乾燥状態、洗濯物の種類、脱水状態、洗濯物を吊るす位置などによって変化します。

上手な衣類乾燥のしかた

- 洗濯物は十分(5分以上)脱水してください。 ● 浴槽にお湯または水のあるときは、浴槽にふたをしてください。
- 背丈の長い洗濯物は、下の方が乾きにくいので、折り返して吊してください。
- 洗濯物の乾き具合により、途中で位置を入れ替えると効果的です。
- 浴室内に水滴がある場合は、拭き取ると効果的です。 ● 洗濯物に風が当たるように間隔を適度に開けてください。
- 乾きにくい洗濯物(厚手の木綿類など)は温風吹き出し口の近くに吊してください。
- 浴室ドアの空気取入口(ガラリ)を開けてください。空気取入口がない場合は、ドアを少し開けてください。

⚠️ ご注意

- 24時間換気ランプが消灯のとき、乾燥運転終了後、本体はファンが約10秒間まわり停止します。これは加熱されたヒーターの温度を下げるための機能です。
- 乾燥運転は残り時間5分となったとき、強換気運転に切り替わります。（表示は乾燥ランプ点灯のまま）切り替わる際、数秒間停止します。故障ではありません。
- 暖房運転での洗濯物の乾燥は、なさらないでください。
- 運転時間は、「乾燥」「涼風」「暖房」「換気」の各運転モードごとに記憶しますから、別々に設定してください。

5. 浴室涼風扇としての使い方

◆ 浴室が暑いとき、扇風機として使用します。

1. リモコンの運転切替ボタンを押し、涼風ランプを点灯させてください。
涼風運転が始まり、吹き出し口から風(室温)が吹き出します。
※暖房、換気、24時間換気から切り替える時、ランプはすぐに切り替わりますが、本体が動作するまでには数十秒間かかります。
2. 運転時間を設定します。
時間設定ボタンで、ご希望の運転時間をセットしてください。
3. 運転時間が経過すると涼風運転が終了します。
このとき、24時間換気ランプが点灯している場合、24時間換気運転となります。※24時間換気運転に切り替わる時、本体は数秒間停止します。
4. 涼風をやめたい場合は、停止ボタンを押してください。
涼風ランプが消え、涼風運転が終了します。このとき、24時間換気ランプが点灯している場合、24時間換気運転となります。
※24時間換気運転に切り替わる時、本体は数秒間停止します。

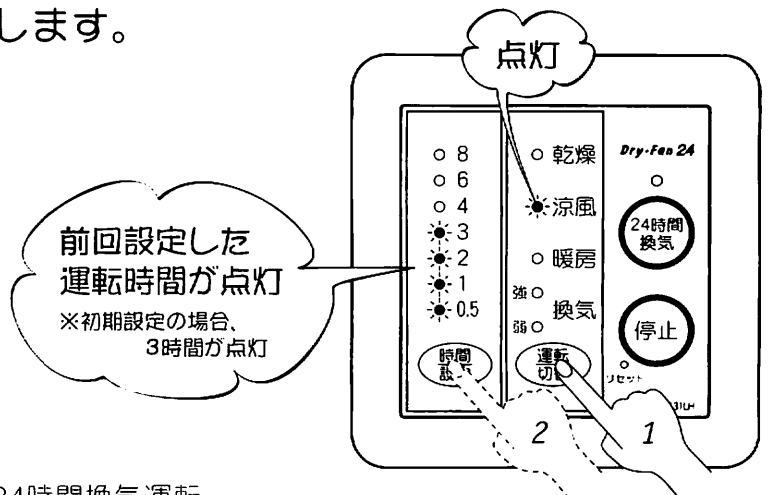

24時間換気についての
詳細は 11ページ

⚠️ ご注意

- 運転時間は、「乾燥」「涼風」「暖房」「換気」の各運転モードごとに記憶しますから、別々に設定してください。

6. 浴室暖房機としての使い方

◆ 冬場など浴室が冷えているとき、入浴前に浴室を暖めておく「予備暖房」の機能です。

1. リモコンの運転切替ボタンを押し、暖房ランプを点灯させてください。
暖房運転が始まり、吹き出し口から温風が吹き出します。
※他の運転モードから切り替える時、ランプはすぐに切り替わりますが、本体が動作するまでには数十秒間かかります。
2. 運転時間を設定します。
時間設定ボタンで、ご希望の運転時間をセットしてください。
3. 運転時間が経過すると暖房運転が終了します。
このとき、24時間換気ランプが点灯している場合、24時間換気運転となります。※24時間換気運転に切り替わる時、本体は数秒間停止します。
4. 暖房をやめたい場合は、停止ボタンを押してください。
暖房ランプが消え、暖房運転が終了します。このとき、24時間換気ランプが点灯している場合、24時間換気運転となります。
※24時間換気運転に切り替わる時、本体は数秒間停止します。

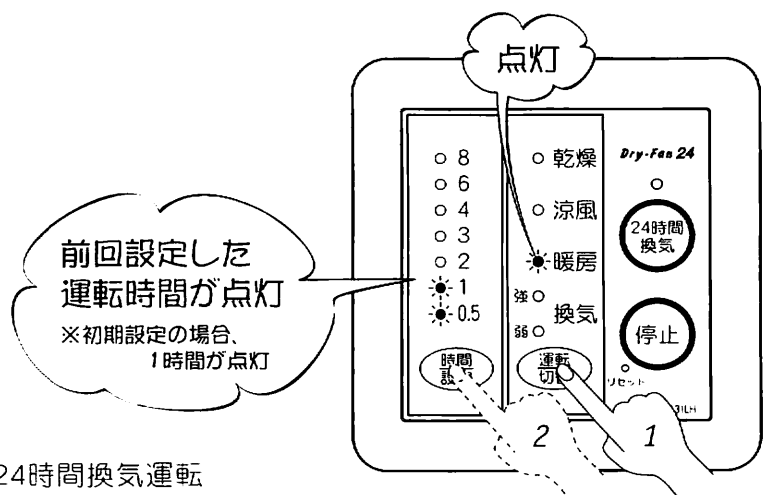

24時間換気についての
詳細は 11ページ

- 浴室が冷えきっている時は、入浴される約30分前から予備暖房することをおすすめします。
- 浴室内が湯気でモヤモヤしている場合、暖房運転すると湯気のモヤモヤが少なくなります。

⚠️ ご注意

- 天井からの温風吹き出し方式ですので、足元が寒く感じる場合があります。
- 入浴中に暖房した場合、温風が直接身体にあると肌寒く感じる場合があります。
- 浴室の種類、大きさ、季節によって暖房効果は異なります。
- 暖房運転での室温設定はできません。
- 運転時間は、「乾燥」「涼風」「暖房」「換気」の各運転モードごとに記憶しますから、別々に設定してください。
- 24時間換気ランプが消灯のとき、暖房運転終了後、本体はファンが約10秒間まわり停止します。これは加熱されたヒーターの温度を下げるための機能です。

7. 換気扇としての使い方

◆ 浴室の湿気を排気するとき使用します。

1. リモコンの運転切替ボタンを押し、強換気ランプを点灯させてください。
強換気運転が始まり、吸い込み口から風を吸い込みます。
※吹き出し口から少量の風が吹き出す場合がありますが性能上問題ありません。
※乾燥、暖房、涼風から切り替える時、ランプはすぐに切り替わりますが、本体が動作するまでには数十秒間かかります。
2. 静かに換気をしたいときは「弱換気」でご使用ください。
リモコンの運転切替ボタンを押し、弱換気ランプを点灯させてください。
弱換気運転が始まり、吸い込み口から風を吸い込みます。
※吹き出し口から少量の風が吹き出す場合がありますが性能上問題ありません。
3. 運転時間を設定します。
時間設定ボタンで、ご希望の運転時間をセットしてください。
4. 運転時間が経過すると換気運転が終了します。
このとき、24時間換気ランプが点灯している場合、24時間換気運転となります。
5. 換気をやめたい場合は、停止ボタンを押してください。
強または弱換気ランプが消え、換気運転が終了します。このとき、24時間換気ランプが点灯している場合、24時間換気運転となります。

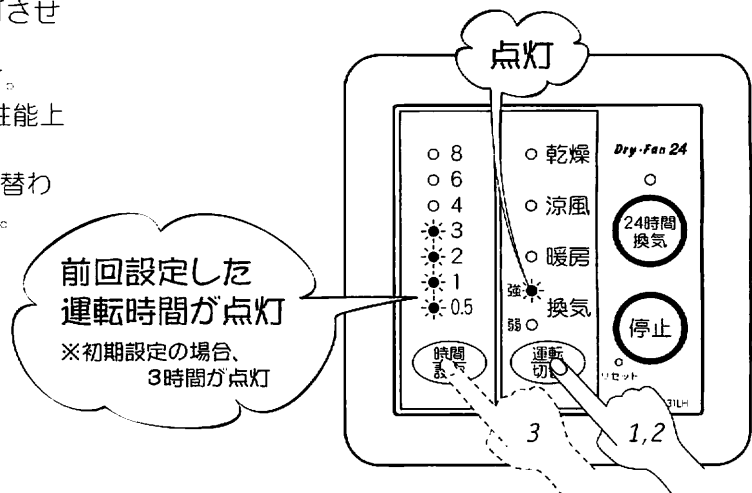

24時間換気についての詳細は [▶ 11ページ](#)

浴室乾燥のしかた

- 浴槽にお湯または水のあるときは、浴槽にふたをしてください。
- 浴室ドアの空気取入口(ガラリ)を開けてください。空気取入口がない場合は、ドアを少し開けてください。
- 季節、室温、浴室の種類・材質・形状の条件により床面などが一部乾きにくい場合があります。
- 強換気運転で換気を行うと、早く浴室の換気が行えます。
- 弱換気運転で換気を行うと、静かな状態でご使用いただけます。
- 浴室の乾燥・カビ抑制の為に、入浴後に3時間以上(目安)換気を行うことをおすすめします。
- 寒冷期に湯気を取るため換気すると、湿気が結露して水滴になって落下することがあります。湯気を取るためには暖房することをおすすめします。

⚠️ ご注意

- 換気時間は、浴室の種類、大きさ、季節によって異なります。
- 運転時間は、「乾燥」「涼風」「暖房」「換気」の各運転モードごとに記憶しますから、別々に設定してください。

8. 24時間換気について

◆ この浴室換気・乾燥・暖房機は、浴室の機能が停止しているときも「24時間換気」動作で常に低風量の換気を行うことができます。

★ 24時間換気を運転するためには…

1. リモコンの24時間換気ボタンを押してください。
24時間換気ランプが点灯します。

→24時間換気有効

他の運転モードが停止すると、低風量の24時間換気運転が始まります。

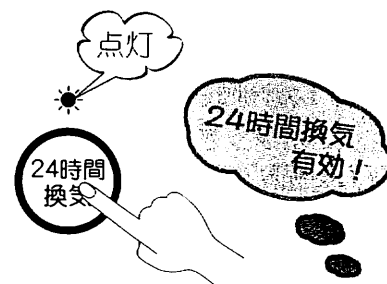

2. 連続運転なので時間設定はありません。

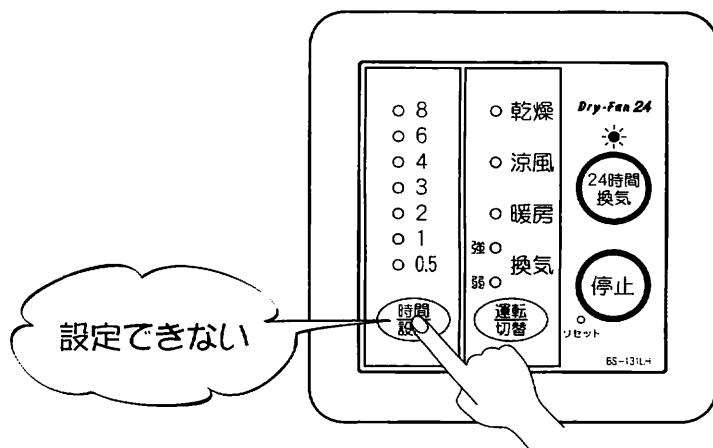

3. 運転切替ボタンを押し他の運転モードを選択すると、選択したモードの動作になります。

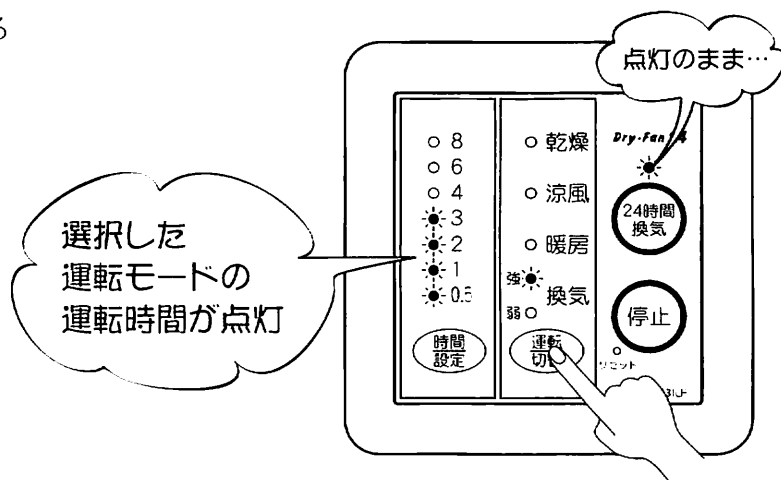

★ 24時間換気を停止させる場合は…

リモコンの停止ボタンを3秒以上押してください。
24時間換気ランプが消灯します。

→24時間換気無効

全ての運転が停止します。

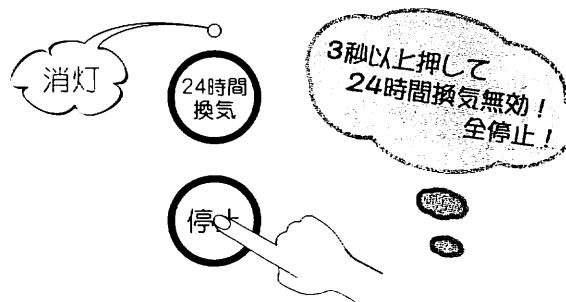

⚠ ご注意

● マンションなどの気密性が高い住宅の場合、浴室の空気取入口、及び外気取入口（給気口）等の目詰まりに注意して、清掃等をこまめに行ってください。

9. リセット操作について

- ① リモコンのリセット穴に先の細いもの(楊枝など)を入れ、中のリセットボタンを押すと運転切替の全ランプが点滅します。
- ② 停止ボタンを押すと運転切替の全ランプが消灯します。
- ③ 再度、それぞれの使用方法に従い操作をし、正常に動作するか確認してください。但し、リセットボタンを押すと、機器の機能初期設定を行う為、動作開始までには約1分間時間がかかります。
- リセットボタンを押すと乾燥・涼風・強換気・弱換気の各運転時間は3時間になり、暖房の運転時間は1時間になります。24時間換気に時間設定はありません。

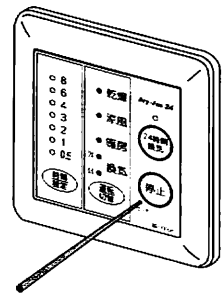

10. お手入れのしかた

■ **お手入れの前には、必ずブレーカーを切り、停止していることを確認してください。**

フロントパネル・リモコンのお手入れ

掃除機でほこりを吸い取ってください。
汚れがひどい場合は、中性洗剤を浸した布で拭き取り、洗剤が残らないようによく拭き取ってください。

- アルコール、ベンジン、シンナー、みがき粉、科学雑巾、金属タワシ、アルカリ性洗剤、カビ取り剤などは使わないでください。

機器“フロントパネル”及びリモコンの色、表示ステッカーの文字が消える原因になります。

- リモコンには水や洗剤などをかけないでください。

リモコン内部の電気部品の故障の原因になります。

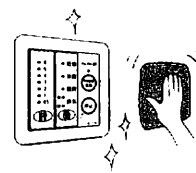

フィルターのお手入れ

フィルターのお手入れは定期的に(1ヶ月に1回程度)必ず行ってください。
フィルターが目詰まりしますと、運転効率の低下や故障の原因となります。

■ フィルターのお掃除

フロントパネルのフィルターを引き出し、ネット部分を掃除機で掃除してください。

汚れがひどい場合は、中性洗剤をとかしたぬるま湯か水でゆすぎ洗いし、その後、洗剤をよく洗い落としてください。

洗った後は乾燥させてから元通りに取り付けてください。尚、取り外しの際、浴室の床は滑りやすいので転倒にご注意ください。



⚠️ ご注意

- フィルターを直射日光に当てたり、火にあぶって乾かさないでください。変形することがあります。

⚠️ お手入れの際、特にご注意いただきたいこと

次のことを守ってください。製品の故障・けが・火災の原因になります。

- お手入れの際は、分電盤のブレーカーを切ってください。
- フロントパネルを外してファンやヒーターに触れたり、指や棒を入れないでください。
- 本体にお湯や水、かび取り剤等をかけないでください。

11. 故障と思われたら

■ 下記項目の症状に応じて、点検を行ってください。

症 状	★点検していただきたいこと・☆処置方法	参照ページ
リモコンが異常だと思われたら。	☆リセット操作をしてください。	12
リモコンを操作しても動かない。 (ランプが点灯しない。)	★停電していませんか？ ☆復帰した後、リセット操作をしてください。 ★分電盤のブレーカーが切れていませんか？ ☆分電盤のブレーカーを入れてください。	7・12
停止ボタンを押しても停止しない。	☆リセット操作をしてください。	12
洗濯物の乾きが悪い。	★フィルターが目詰まりしていませんか？ ★洗濯竿が適正な位置についていますか？ ★浴室のドアの空気取入れ口は開いていますか？ ★「上手な衣類乾燥のしかた」を参照して点検してください。	8・12
換気しない。 浴室の乾きが悪い。	★フィルターが目詰まりしていませんか？ ★浴室のドアのガラリは開いていますか？ ★「浴室乾燥のしかた」を参照して点検してください。	10・12
運転時異常な音や振動がする。	★フロントパネル、フィルターがはずれかかっていますか？	12
運転開始または停止時ミシッと音がする。	フロントパネルなどが温度変化して膨張し、相手部品とこすれる音で性能上問題ありません。	
運転切替のすべてのランプが点滅している。 (停電報知)	☆停止ボタンを押してください。(停電があると、復帰した時に本体はリセットされた状態となっています。)	7
リモコンのランプのどれかひとつ又はふたつが点滅している。(異常報知)	☆リセット操作をしてください。	12

- 以上のことをお調べになっても、なお異常のある時や、不明の点がございましたらお買い求めの販売店、または弊社フリーダイヤル0120-048-260にご連絡ください。
不完全な処置は事故の原因となりますので、修理は絶対にお客様自身でなさらないでください。

■ 保証・修理について

- 保証書に記載されているように、機器の故障については、一定期間・一定条件のもとに修理いたします。保証書を紛失されますと、無料修理期間であっても修理費をいただくことがありますので、大切に保管してください。
- 無料修理期間経過後の修理については、お買い求めの販売店、または弊社にご相談ください。
修理によって性能が維持できる場合は、有料で修理をお受けいたします。

■ 補修用性能部品の最低保有期間

- 補修用性能部品の最低保有期間は、製造打ち切り後6年です。(性能部品とは、その製品の機能を維持するために必要な部品です。)この期間は、経済産業省の指導によるものです。
この後の修理は補修用性能部品がなく、修理できない場合がありますので、ご了承ください。

12. 仕 様

品 名	浴室換気・乾燥・暖房機	
品 番	BS-131LH, BS-131LH-GY	
質 量 (kg)	5.8	
電 源	単相AC100V 50/60Hz	
定格消費電力 (W)	乾 燥	1410/1400
	涼 風	30/35
	暖 房	1430/1440
	強 換 気	30/35
	弱換気・24時間換気	17/17

※BS-131LH-GYタイプについてはフロントパネル色がグレーとなります。

保証書

品名	浴室換気・乾燥・暖房機	品番	BS-131LH/BS-131LH-GY
----	-------------	----	----------------------

このたびは当社製品をお買い上げいただきましてありがとうございます。
この保証書はおお客様の正常な使用状態において万一、機器本体が故障した場合には、本書の記載内容で無料修理を行うことを約束するものです。

〈無料修理規定〉

- 取扱説明書、施工説明書に従った正常な使用状態で、下記保証期間中に故障した場合には、お買い上げの販売店、弊社または代行店が無料修理致します。
- 保証期間内に故障し、無料修理を受ける場合は、お買い上げの販売店または、弊社にご依頼のうえ、本書をご提示ください。
なお、離島および離島に準ずる遠隔地への出張修理を行った場合には、出張に要する実費を申し受けます。
- ご転居の場合は、事前にお買い上げの販売店にご相談ください。
- ご贈答品で、本保証書に記入してあるお買い上げの販売店に修理が依頼できない場合には、弊社にご相談ください。
- 本書は日本国内においてのみ有効です。(This warranty is valid only in Japan.)
- 本書は再発行致しませんので、紛失しないよう大切に保管してください。
- 保証期間内でも次の場合には有料修理になります。
 - (イ) 使用上の誤りおよび不当な修理や改造による故障および損傷。
 - (ロ) お買い上げ後、取付場所の移動・落下などによる故障および損傷。
 - (ハ) 火災、塩害、地震、風水害、煤煙、腐食性などの有害ガス、ほこり、落雷、異常気象、ねずみ・鳥・くも・昆虫類の侵入およびその他の天災、地変による故障および損傷。
 - (ニ) 施工説明書および取扱説明書などに指示する方法以外の工事設計または取付工事などが原因で生じた不具合、故障および損傷。
 - (ホ) 業務用の場所でご使用になられた場合。
 - (ヘ) 車両、船舶に備品として搭載された場合に生じた故障および損傷。
 - (ト) 樹脂仕上、錆など設計仕様の範囲内の感覚的な現象の場合。
 - (チ) 機器に表示してある電源、電圧以外の電源、電圧で使用された場合。
 - (リ) 本書の提示がない場合。
 - (ヌ) 本書にお買い上げの年月日、お客様名、販売店名の記入捺印のない場合、あるいは字句を書き替えられた場合。
 - (ル) 消耗部品の取替および保守などの費用。

お客様	お名前	☎
	ご住所 〒	
保証期間	お買い上げ 年 月 日から1年間	
販売店	店名	☎
	住所 〒	

※この保証書は本書に明示した期間、条件のもとにおいて無料修理をお約束するものです。従って、この保証書によってお客様の法律上の権利を制限するものではありませんので、保証期間経過後の修理などについてご不明の場合は、お買い上げの販売店または弊社にお問い合わせください。

MAX. マックスシンワ株式会社

〒333-0843 埼玉県川口市市前上町18-20
TEL 048-266-3311(代) FAX 048-266-3792



0120-048-260