

Dry-Fan

浴室換気・乾燥機

取扱説明書

BS - 120

〈保証書付〉

このたびは、浴室換気・乾燥機をお買い上げいただき、まことにありがとうございます。

ご使用まえに、この取扱説明書を必ずよく読み十分に理解したうえで正しくご使用ください。

- この取扱説明書は、お使いになる方がいつでも見られる場所に、必ず保存しておいてください。
- 保証書は、記載してあるお買い上げ日・販売店名・保証内容などをよく確認し、大切に保存しておいてください。
- この取扱説明書を紛失された場合や、ご不明な点があればお買い求めの販売店または、弊社にお問い合わせください。

もくじ



1. 特に注意していただきたいこと	1
2. 特長	5
3. 各部の名称	6
4. 製品の機能	7
5. 衣類乾燥機としての使い方	7
6. 浴室涼風扇としての使い方	8
7. 浴室暖房機としての使い方	8
8. 浴室換気扇としての使い方	9
9. お手入れのしかた	9
10. 故障と思われる前に	10
11. 仕様	10







1. 特に注意していただきたいこと

安全にご使用いただくために必ずお守りください

- ご使用前に、この事項を必ずお読みのうえ、正しくご使用ください
- この項に示した注意事項は安全に関する重大な内容を記載していますので、必ずお守りください。
- ここでの『人』とは、使用者のみでなく、ご家族、来客者および購入者から機器を譲渡された人も含みます。
- 表示の意味は、次のとおりになっています。
- 図記号の意味は、次のとおりになっています。

 警告	誤った取扱をすると死亡または、重傷などを負う可能性が想定される内容が記載されています。
 注意	誤った取扱をすると人が障害を負うか、物的損害の発生が想定される内容が記載されています。

	「禁 止」を表します
	「分 解 禁 止」を表します
	「接 触 禁 止」を表します
	「必ず行うこと」を表します
	「必ずアース線を接続」を表します

警告

内釜式風呂を設置した浴室では使用できません。



使用禁止



排気ガスが浴室内に逆流し、一酸化炭素中毒をおこすことがあります。

運転中に機器から異常音や異臭が感じられたら、使用を中止し分電盤のブレーカーを切ってください。



使用禁止



異常のまま運転を続けると火災や感電の原因になることがあります。
※原因がわからない場合は、お買い上げの販売店または弊社へご連絡ください

修理技術者以外の方は、絶対に分解したり修理・改造は行わないでください。



分解・修理禁止



発火したり、異常動作をしてけがをすることがあります。
※修理は販売店にご相談ください。

アースが確実に取り付けられ、漏電遮断器が設置されていることを確認してください。



アース線を接続する



故障や漏電のときに感電することがあります。
※アースや漏電遮断器を取り付ける電気工事は販売店にご相談ください。

警告

食用油、動物系油、機械油、ベンジンやシンナー、ガソリンなどが洗濯後でも付着している衣類は、絶対に乾燥しないでください。



乾燥禁止



油の酸化熱による自然発火や、引火することがあります。

本体やリモコンに直接水やお湯、カビ取り剤などをかけないでください。



水かけ禁止



ショートや感電することがあります。

取付け工事並びに電気工事は、お買い上げの販売店、または専門業者に依頼し、工事説明書に従って確実に行ってください。



取付注意

取り付けが不完全な場合は、感電や機器の落下によりけが、火災の原因になります。



注意

本体が浴室に確実に取り付けられていることを確認してください。



取付注意

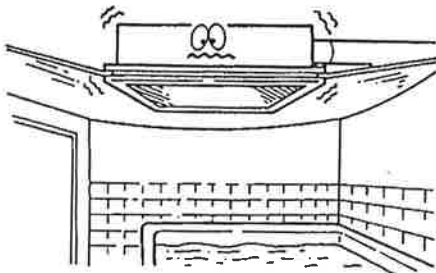

落下によりけがをする恐れがあります。

お掃除は分電盤のブレーカーを切ってから行ってください。(ぬれた手で入/切しないでください。)



ブレーカーを切る



感電の恐れがあります。

1. 特に注意していただきたいこと

安全にご使用いただくために必ずお守りください

⚠ 注意

リモコンが浴室の外に取り付けられていることを確認してください。



取付注意



故障や感電の恐れがあります。

運転中は、フロントパネルをはずして機械の中に手などを入れる事は絶対にしないでください。



接触禁止



感電やけがをする恐れがあります。

フィルターをはずしたまま運転をしないでください。



使用禁止



火災や故障の原因になります。

長期間使用している場合は、天井取付部などが傷んでいないか、確認してください。



取付確認



取付部などが傷んでいると、感電や機器の落下によりけが、火災の原因になります。

指定電圧以外では使用しないでください。



使用禁止

指定電圧

交流 100V

火災や感電の原因になります。

お掃除の際、フィルターや部品などの取り付けは、確実に行ってください。



取付注意



落下によりけがをする恐れがあります。

フロントパネルの吸込口、吹出口を洗濯物などでふさがしないでください。



ふさぐこと禁止

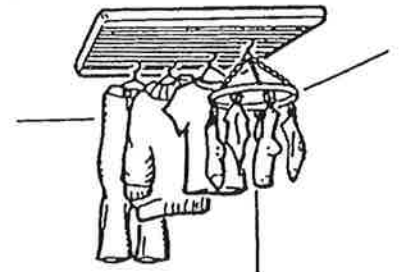

火災や故障の原因になります。

長時間、温風や涼風を身体に当てないでください。



使用禁止



脱水状態や体調悪化になる恐れがあります。

お願い

お願い

長時間使用しない場合は、分電盤のブレーカーを切っておいてください。



ブレーカーを切る



漏電や火災の恐れがあります。

雷が発生している時は、すぐに使用を中止し分電盤のブレーカーを切ってください。



ブレーカーを切る



故障の原因になります。

※雷が遠ざかったことを確認してから分電盤のブレーカーを入れてください。

一般家庭用以外の目的に使用しないでください。



使用禁止

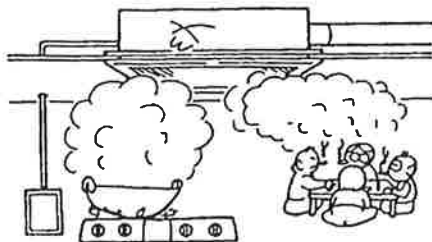

この商品は、浴室の換気・乾燥・暖房および衣類乾燥用です。業務用として使用しないでください。寿命が著しく短くなります。

また、食品・動植物・精密機器・美術品の乾燥に使用すると、それらの商品の品質が低下する恐れがあります。

入浴後は、換気運転を行ってください。



換気



水滴がついたまま長時間運転しないと故障の原因となります。

本体や物干し竿にぶら下がったり、異常に重いものを干さないでください。



禁止



けがや故障の原因になります。

お手入れは、足元に注意し、手袋などで手を保護し、機械が確実に停止してから行ってください。すべりやすいスリッパなどをはいての作業や、不安定な台での作業、浴槽の縁や風呂のふたの上には乗らないでください。



注意



けがをすることがあります。

2. 特 長

乾燥

- 浴室が衣類乾燥室として利用でき、洗濯物がお天気や時間に関係なく、効率よく乾燥できます。
- 乾燥中は、適量な常時換気をしていますので、能率の良い、経済的な乾燥ができます。
- 衣類にシワをつけずに乾燥します。
- 低騒音設計により、就寝中でも気にせず運転できます。



涼風

- 気温の高い時、浴室内に涼風を吹き出し心地よい入浴ができます。

暖房

- 自動的にダンパーが閉じますので、短時間で浴室内を暖房し、心地よい入浴ができます。
- 有毒ガス発生の心配もなく、クリーンな浴室空間が保てます。

換気、急換気

- 浴室の湿気を排出し結露を防止しますので、カビの発生防止に効果があります。
- 大型シロッコファンを低速で使用していますので、静かに換気することができます。急換気でご使用の場合、一般の換気扇以上の性能があります。
- 停止時は、自動的にダンパーが閉じますので、逆風やすきま風を防止しいやな臭いをシャットアウトします。

リモコン

- リモコンは使い易さを考えた、フルオート・ソフトタッチ方式の薄型設計マイコンの採用により操作が簡単です。
- タイマーは、8、6、4、3、2、1、0.5と多段階にセットできますので、ご希望の時間設定ができます。
- メモリータイマー付ですので、前回の時間を記憶しており、お年寄りやお子様でも簡単に操作できます。

安全装置

- セラミック半導体ヒーターとサーミスター・温度ヒューズなどによる多重安全設計ですから、ヒーターの赤熱や急激な温度上昇による火災の心配がありません。
1. 温度ヒューズ…………… 本体内在異常過熱した場合、すべての電源が切れます。
 2. サーミスター…………… 浴室内温度が50℃以上になるとヒーターが自動的に切れ、40℃以下になると自動的に入ります。浴室内温度が60℃以上に上がった時動作が停止し、乾燥・暖房ランプが点滅します。リセットボタンにて復帰します。
 3. 電源ヒューズ…………… 異常事故の時に、過電流に対してヒューズ20Aが切れます。
 4. セラミック半導体ヒーター…………… このヒーターは半導体でつくられているので温度が220℃以上には上がりません。
 5. サーマルプロテクター…………… ファンモーターが異常高温になった時、モーターの電源が切れます。温度が下がると自動復帰します。

3. 各部の名称

本体

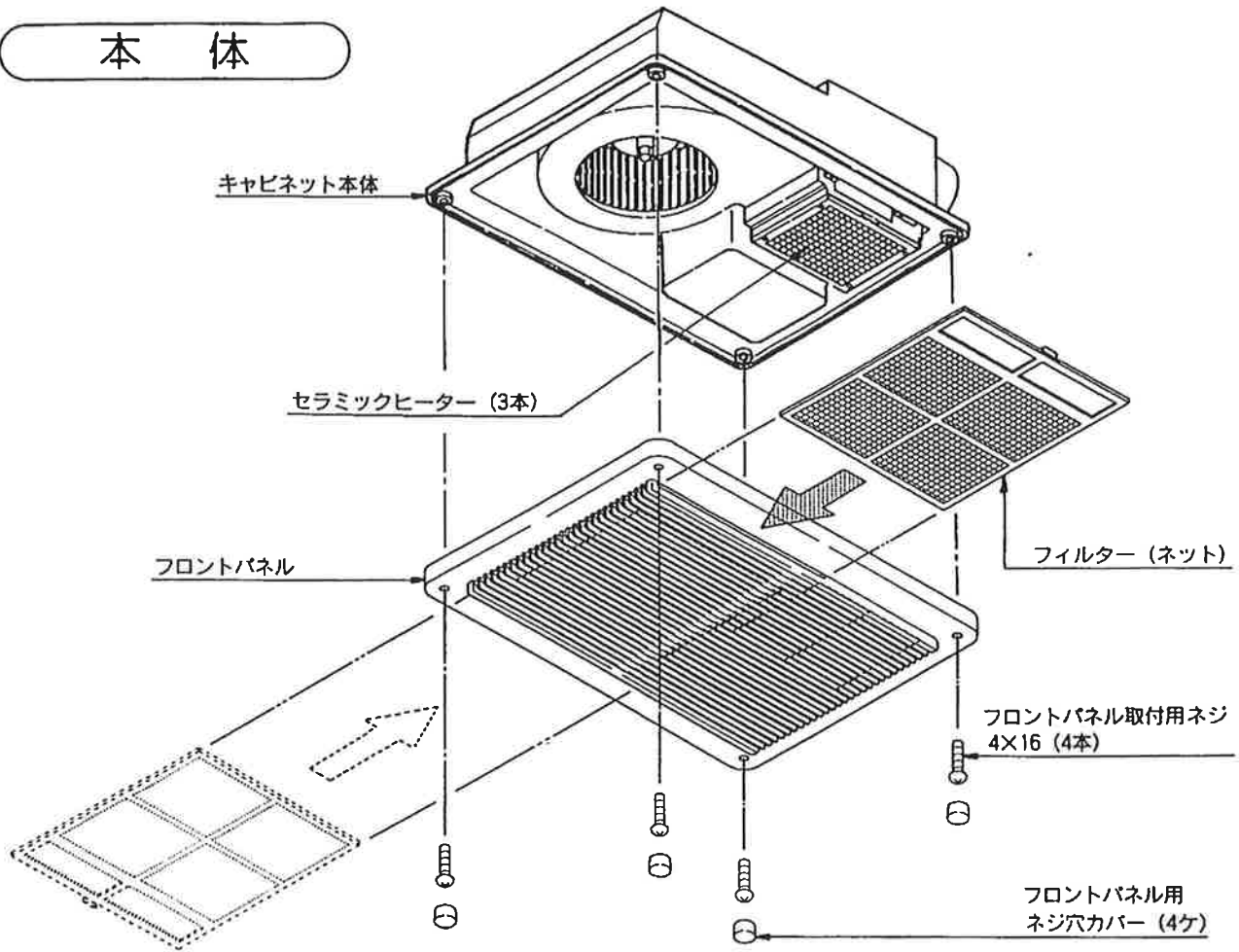

リモコン

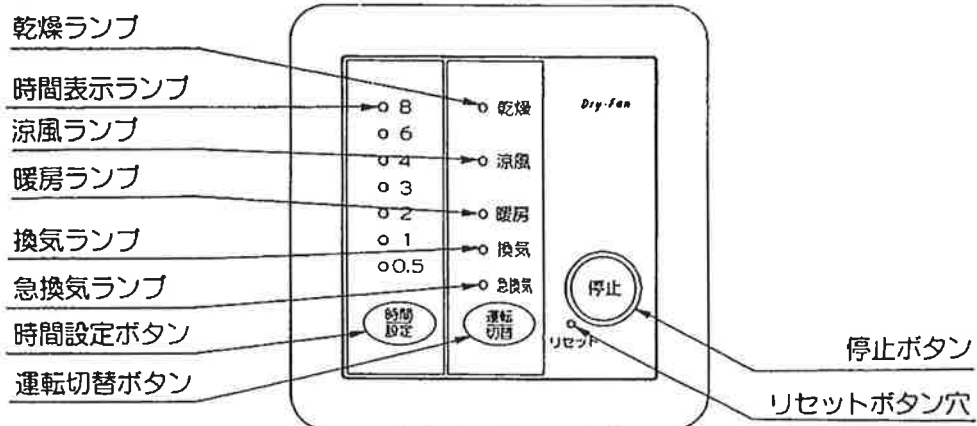

お願い！！

- リモコンボックスが浴室にないことを確認してください。脱衣所側の壁が正しい取り付け位置です。
- リモコンを操作する場合は、目的に合わせて正確にボタンを押しランプの点灯を確認してください。

4. 製品の機能

- この浴室乾燥機には下記の機能があります。
運転切替ボタンで操作してください。

乾燥 …浴室が衣類乾燥室として利用できます。

- 半導体セラミックヒーターにより温風がフロントパネルから吹き出し、常時、換気により湿気を一定量排出しますので、浴室を効果的な衣類乾燥室にします。

涼風 …浴室内を涼しくします。

- 涼風を対流循環して、適度に湿気を排出しながら浴室に涼しい風を送ります。

暖房 …浴室を暖かくします。

- 暖房用半導体セラミックヒーターにより、温風を対流循環して浴室を暖房することができます。
- ダンパーを全閉していますので、温風を外に逃がさず、効率のよい暖房ができます。

換気 …カビの発生を防止し、浴室保全に役立ちます。

- 入浴後、約1時間～3時間位、換気のための単独運転を行うことにより、浴室の湿気を排出し結露を防止しますので、カビの発生防止に効果があり浴室保全に役立ちます。
- 湯気や湿気を排出するので、夏期でも快適な入浴ができます。
- 運転停止時は自動的にダンパーが閉塞して、逆風（すきま風）を防止します。
- 強力に換気したい場合は、急換気モードにてご使用ください。



5. 衣類乾燥機としての使い方

- 洗濯物を温風で乾燥します。

脱水機で5分以上脱水した洗濯物をランドリーパイプに吊します。

洗濯物に直接風があたるように、間隔を適度に開けてください。

厚手の衣類は温風吹き出し口の近くに吊してください。

浴槽には蓋をしてください。

1. 運転切替ボタンを押して、乾燥ランプ点灯にしてください。15秒後に温風が吹き出します。

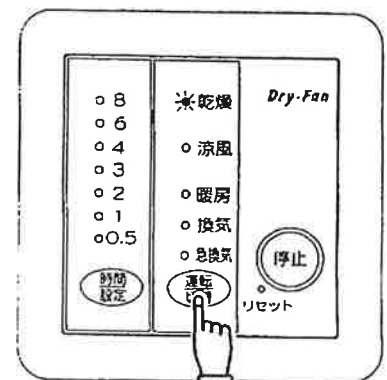

2. 洗濯物の量や外気温に応じて、時間設定ボタンでご希望の時間にセットしてください。時間設定は時間設定点灯ランプの時間で設定できます。設定が終わるとただちにマイコンが作動し、残り時間を表示していきます。

3. セットした時間が経過すると自動的に停止します。乾燥が不十分な場合は、さらに必要時間を時間設定し乾燥運転してください。乾燥途中で乾き具合により、洗濯物を移動しますとより効果的です。

※マイコンは前回の設定をすべて記憶していますので、次に運転ボタンを押した時は、前回最後に設定した時間と動作で運転します。変更したい時は再設定してください。

4. 乾燥をやめたい場合は、停止ボタンを押してください。

- 乾燥時間は、浴室の大きさ、温度、湿度により変わります。梅雨時や冬期、吊り下げ状態によって右表の目安より乾燥時間が長くなる場合があります。
(右表は脱水機で5分間脱水し、室温20℃、湿度65%の時の目安です。全自動洗濯機で脱水の場合は、乾燥時間が少し長くなります。)

★短時間停電が起きた時の“ご注意”

電気工事等の原因で短時間停電が起きることがあります。その場合、停電があったことをお知らせする為に、運転切替の全ランプが点滅します。停止ボタンを押してください。モーターが15秒間回転し停止します。運転切替ボタンで使用モードに設定し、時間設定ボタンでご希望の時間に設定しなおしてご使用ください。

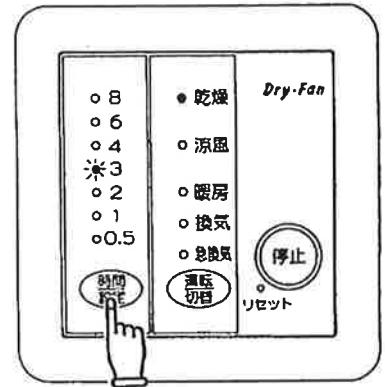

衣類乾燥時間の目安

洗濯物	例1(枚数)	例2(枚数)
Yシャツ	3	3
Tシャツ	4	4
ズボン下(男)	1	3
ランニング	2	3
パンツ	2	3
ブラウス	1	1
スラックス		1
タオル	3	7
バスタオル		1
重量合計	2.0Kg	3.0Kg
乾燥時間	約2時間	約3時間

⚠️ ご注意

- 浴室のドアには必ず空気取り入れ口を設けてください。空気取り入れ口がない場合には、ドアを少し(約1cm)開けてください。
- 換気運転以外では風量切替はできません。
- 暖房運転での洗濯物の乾燥は、なさないでください。

6. 浴室涼風扇としての使い方

■ 夏期に涼風扇として使用します。

1. 運転切替ボタンで涼風ランプ点灯にしてください。
2. 時間設定ボタンでご希望の時間に設定してください。
3. 涼風をやめたい場合は、停止ボタンを押してください。



7. 浴室暖房機としての使い方

■ 冬の寒い時期、あらかじめ入浴前に暖房運転をして浴室を暖めておくと効果的です。

1. 運転切替ボタンで暖房ランプ点灯にしてください。
2. 時間設定ボタンでご希望の時間に設定してください。
3. 暖房をやめたい場合は、停止ボタンを押してください。



8. 浴室換気扇としての使い方

■浴室の湿気を排気する時に使用します。

1. 運転切替ボタンで換気ランプ点灯にしてください。
2. 時間設定ボタンでご希望の時間に設定してください。
3. 換気をやめたい場合は、停止ボタンを押してください。

■短時間で換気したい時は“急換気”、静かに運転したい時は“換気”でご使用ください。

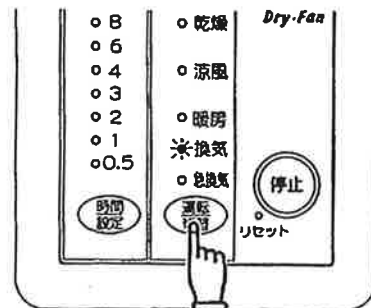

ア
ド
バ
イ
ス

寒冷期に湯気を取るため換気をすると、湿気が結露し水滴になって落下することがあります。湯気を取るためには暖房をすることをお勧めします。

9. お手入れのしかた

■フロントパネルにほこりが付着しますと風量低下や異常音発生の原因になります。約3ヵ月に一度を目安として掃除してください。

■フィルターのお掃除（風の出が悪くなったら行ってください。）
フロントパネルのフィルターを引き出し、ネット部分を軽くはたくか、電気掃除機で掃除してください。

汚れがひどい場合は、中性洗剤をとかしたぬるま湯か水でゆすぎ洗いし、その後洗剤をよく洗い落としてください。洗った後は乾燥させてから元通りに取り付けてください。尚、取り外しの際、浴室の床は滑りやすいので転倒にご注意ください。



⚠️ **ご注意**

■フィルターを直射日光に当てたり、火にあぶって乾かさないでください。変形することがあります。

⚠️ **お手入れの際、特にご注意いただきたいこと**

次のことを守ってください。製品の故障・けが・火災の原因になります。

- お手入れの際は、必ず電源を切ってください。
- 運転中フロントパネルを取り外してファンやヒーターに触れたり、可燃物などを差し込まないでください。
- 本体にお湯や水をかけないでください。



10. 故障と思われる前に

■ 下記項目の症状に応じて、点検を行ってください。

工事店で実施する項目が発生した場合は、事故防止のため電源を切ってお買い求めの販売店、又は工事店に点検修理をご依頼ください。(お買い求め後1年以上経過しますと有料になります。)

症 状	点 検 と 処 置			点検実施者
動作しない場合	●結線の確認：リモコンボックス内のコネクタを逆に差し込んでいないか？			工事店さま
	●本体にAC100Vがきているか確認する。 AC100Vがきていない場合はブレーカーを調べる。			工事店さま
	●本体にAC100Vがかかっているのに動作しない場合、ヒューズが断線してないか確認する。 9Pコネクタの細い線を取り付け作業中に切ってしまうていないか？			工事店さま
乾かない場合	●浴室のドアに空気取り入れ口がない場合は少しドアをあけて乾燥してください。 ●ランドリーパイプ（物干し竿）が適正な位置に取り付けてあるか？			お客さま
換気しない場合	●換気ランプの指示が換気・急換気以外のランプのままになっていないか、確認する。			お客さま
	●ウエザーカバーに無理な力がかかって変形していないか？			工事店さま
	●ダクト排気パイプに変形したものを使用していないか？ ●極端な曲げ（90℃以上）、多数の曲げ、吹き出し口のすぐそばの曲げ及び接続ダクト径を極端に小さくしていないか？			
運転中に異常音や振動音がする場合	●本体にフロントパネルが確実に取り付けられているか？ フロントパネルが嵌合されているか？ ビス（4本）がゆるんでいないか？			お客さま
	上記の処置をしても直らない場合			工事店さま
リモコンのランプが点滅している場合 リセットボタン穴に細い棒を入れ押してください。	点滅するランプ	異常部分	交換部品	工事店さま リセットボタンを押しても復帰しない時
	涼風ランプ	モーター	ファンモーター交換	
	乾燥暖房ランプ	電源基板部品	電源基板アセンブリー交換	
	乾燥ランプ	サーミスター断線、短絡	サーミスター交換	
	暖房ランプ	ダンパー基板部品	ダンパー基板アセンブリー交換	
換気ランプ	リモコン基板部品	リモコン基板部品アセンブリー交換		
停電表示	乾・涼・暖・換ランプ	停電	運転切替又は、停止ボタンを押す	お客さま

11. 仕 様

品 番	重 量 (Kg)	電 源	運 転 モ ー ド	消 費 電 力 (W)
BS - 120	6.3	単相100V 50/60Hz	乾 燥	1350/1400
			涼 風	30/30
			暖 房	1350/1400
			換 気	23/23
			急換気	30/30

保証書

品名	浴室換気・乾燥・暖房機	品番	BS-120	製造番号	
----	-------------	----	--------	------	--

このたびは当社製品をお買い上げいただきましてありがとうございます。
この保証書はお客様の正常な使用状態において万一、機器本体が故障した場合には、本書の記載内容で無料修理を行うことを約束するものです。

〈無料修理規定〉

- 1.取扱説明書、施工説明書に従った正常な使用状態で、下記保証期間中に故障した場合には、お買い上げの販売店、弊社または代行店が無料修理致します。
- 2.保証期間内に故障し、無料修理を受ける場合は、お買い上げの販売店または、弊社にご依頼のうえ、本書をご提示ください。
なお、離島および離島に準ずる遠隔地への出張修理を行った場合には、出張に要する実費を申し受けます。
- 3.ご転居の場合は、事前にお買い上げの販売店にご相談ください。
- 4.ご贈答品で、本保証書に記入してあるお買い上げの販売店に修理が依頼できない場合には、弊社にご相談ください。
- 5.本書は日本国内においてのみ有効です。(This warranty is valid only in Japan.)
- 6.本書は再発行致しませんので、紛失しないよう大切に保管してください。
- 7.保証期間内でも次の場合には有料修理になります。
 - (イ) 使用上の誤りおよび不当な修理や改造による故障および損傷。
 - (ロ) お買い上げ後、取付場所の移動・落下などによる故障および損傷。
 - (ハ) 火災、塩害、地震、風水害、煤煙、腐食性などの有害ガス、ほこり、落雷、異常気象、ねずみ・鳥・くも・昆虫類の侵入およびその他の天災、地変による故障および損傷。
 - (ニ) 施工説明書および取扱説明書などに指示する方法以外の工事設計または取付工事などが原因で生じた不具合、故障および損傷。
 - (ホ) 業務用の場所などでご使用になられた場合。
 - (ヘ) 車両、船舶に備品として搭載された場合に生じた故障および損傷。
 - (ト) 樹脂仕上、錆など設計仕様の範囲内の感覚的な現象の場合。
 - (チ) 機器に表示してある電源、電圧以外の電源、電圧で使用された場合。
 - (リ) 本書の提示がない場合。
 - (ヌ) 本書にお買い上げの年月日、お客様名、販売店名の記入捺印のない場合、あるいは字句を書き替えられた場合。
 - (ル) 消耗部品の取替および保守などの費用。

お客様	お名前	☎
	ご住所 〒	
保証期間	お買い上げ 年 月 日から 1年間	
販売店	店名	☎
	住所 〒	

※この保証書は本書に明示した期間、条件のもとにおいて無料修理をお約束するものです。従って、この保証書によってお客様の法律上の権利を制限するものではありませんので、保証期間経過後の修理などについてご不明の場合は、お買い上げの販売店または弊社にお問い合わせください。

シンフアイテック株式会社
 〒333 埼玉県川口市市前上町18番20号
 TEL..048(266)331140 FAX.048(266)3792