

Dry-Fan 24

24時間換気機能付
浴室換気・乾燥・暖房機

保証書付

取扱説明書

このたびは浴室換気・乾燥・暖房機をお買い上げいただき、まことにありがとうございます。
ご使用前に、この取扱説明書を必ずよく読み、十分に理解したうえで正しくご使用ください。

- この取扱説明書は、お使いになる方がいつでも見られる場所に、必ず保管しておいてください。
- 保証書は、記載してあるお買い上げ日・販売店・保証内容などをよく確認し、大切に保管しておいてください。
- この取扱説明書を紛失された場合や、ご不明な点があればお買い求めの販売店または、弊社にお問い合わせください。

■本商品にはシャープ株式会社のプラズマクラスター技術を搭載しています。プラズマクラスター®、プラズマクラスターイオン™および Plasmacluster® はシャープ株式会社の商標です。



品 番

BS-103HM-CX
BS-103HMNL-CX

お買い上げいただいた商品の品番は、リモコンの右下に表示されています。

お客様用





もくじ

1. 特に注意していただきたいこと	
安全にご使用いただくために必ずお守りください…	2
お願い…	5
2. 使用前に…	
特長と機能…	6
各部の名称とはたらき…	7
リモコン各部の名称とはたらき…	8
3. 使用方法	
24時間換気の使い方…	9
浴室照明スイッチについて…	9
トイレの換気について…	9
洗面所の換気について…	9
時刻・タイマー表示窓について…	10
時刻の合わせかた…	10
切残時間・入時刻の設定方法…	11
毎日クリーン換気の使い方…	12
換気の使い方…	13
浴室乾燥のしかた…	13
乾燥の使い方…	14
上手な衣類乾燥のしかた…	15
衣類乾燥時間の目安…	15
洗濯物の乾燥範囲…	15
涼風の使い方…	16
暖房の使い方…	16
4. 点検・お手入れなど	
お手入れ…	17
故障かな？と思われたら…	18
リセット操作について…	19
アフターサービス…	19
保証、修理について…	19
補修用性能部品の最低保有期間…	19
5. 仕様…	20
保証書…	裏表紙



1. 特に注意していただきたいこと

▶ 安全にご使用いただくために必ずお守りください

○ご使用前に、この事項を必ずお読みのうえ、正しくご使用ください。

○この項に示した注意事項は安全に関する重大な内容を記載していますので、必ずお守りください。

○ここでの『人』とは、使用者のみでなく、ご家族、来客者および購入者から機器を譲渡された人も含みます。

▼ 表示の意味は次のとおりになっています。



警告

この表示を無視して、誤った取扱いをすると、人が死亡または重傷を負う可能性が想定される内容を示しています。



注意

この表示を無視して、誤った取扱いをすると、人が傷害を負う可能性及び物的損害のみの発生が想定される内容を示しています。

▼ 図記号の意味は次のとおりになっています。



「禁止」を表します



「分解禁止」を表します



「接触禁止」を表します



「必ず行うこと」を表します



「D種接地工事によるアース線を必ず接続すること」を表します

警告

内釜式風呂を設置した浴室では使用できません。



使用禁止



排気ガスが浴室内に逆流し、一酸化炭素中毒をおこすことがあります。

改造はしないでください。また、修理技術者以外の方は、分解したり修理は行わないでください。



分解・修理禁止



火災・感電・けがの原因となります。

修理はフリーダイヤル **0120-011-408** までご連絡ください。

運転中に機器から異常音や異臭が感じられたら、使用を中止し分電盤のブレーカーを切ってください。



使用禁止

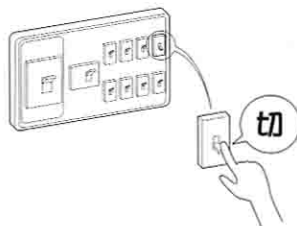

異常のまま運転を続けると火災や感電の原因になることがあります。

※原因がわからない場合は、お買い上げの販売店または弊社へご連絡ください。

アースをD種接地工事に基づいて確実に取り付け、専用の漏電遮断器を設置してください。



D種接地工事によるアース線を必ず接地すること

アース



故障や漏電のときに感電する恐れがあります。

※アースの取り付けは販売店にご相談ください。

警告

ドライクリーニング油、ベンジンやシンナー、ガソリンなどの付着した衣類は、洗濯後でも絶対に乾燥しないでください。



乾燥禁止

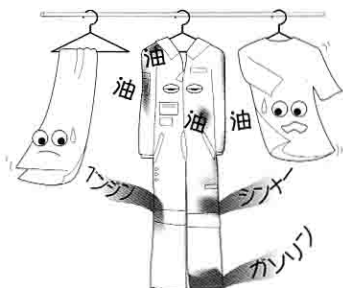

油の酸化熱による自然発火や、引火する恐れがあります。

本体各部やリモコンに直接水やお湯、かび取り剤等をかけないでください。



水かけ禁止



ショートや感電することがあります。

取付工事並びに電気工事は、お買い上げの販売店、または専門業者に依頼してください。



取付注意



取り付けが不完全な場合は、感電や機器の落下によりけが、火災の原因になります。

交流100V以外では使用しないでください。



使用禁止

指定電圧

単相AC100V

火災・感電の原因となります。

注意

本体が浴室の天井に堅固に取り付けられていることを確認してください。



取付注意

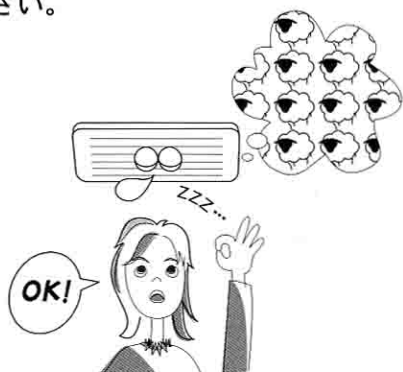

落下によりけがをする恐れがあります。

お掃除は分電盤のブレーカーを切ってから行ってください。(ぬれた手で入/切しないでください。)



ブレーカーを切る

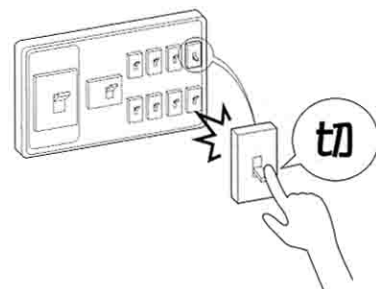

感電の恐れがあります。

1. 特に注意していただきたいこと

▶安全にご使用いただくために必ずお守りください

⚠注意

リモコンが浴室の外に取り付けられていることを確認してください。



取付注意



感電及び故障の恐れがあります。

お掃除の際、フィルターや部品などの取り付けは、確実に行ってください。



取付注意



落下によりけがをする恐れがあります。

フロントパネルをはずしてファンやヒーターに触れたり、指や棒を入れないでください。



接触禁止



パネルは外さないこと!

感電、けが、やけどの恐れがあります。

フロントパネルには、洗濯物などを直接かけないでください。



ふさぐこと禁止

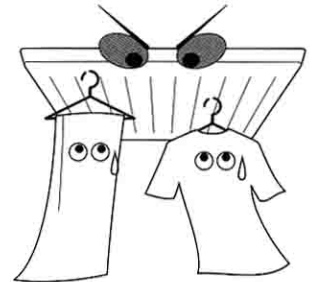

感電、故障やけがの原因になります。

フィルターをはずしたまま運転をしないでください。



使用禁止



火災や故障の原因になります。

長時間、温風や涼風を身体にあてないでください。特に次のような方が使用する場合は、まわりの人が注意してあげてください。



使用禁止

- ・乳幼児、お年寄り、病人など自分の意志で身体を動かせない方
- ・皮膚の弱い方
- ・疲労の激しい方、深酒された方



脱水状態や体調悪化になる恐れがあります。

天井取付部などが痛んでいないか、定期的に確認してください。



取付確認



取付部などが痛んでいると、感電や機器の落下により、けが、火災の原因になります。

フィルターのお手入れは定期的に(1ヶ月に1回程度)必ず行ってください。



取付確認



フィルターが目詰まりしますと、運転効率の低下や故障の原因となります。

▶お願い

長時間使用しない場合は、分電盤のブレーカーを切っておいてください。



ブレーカーを切る

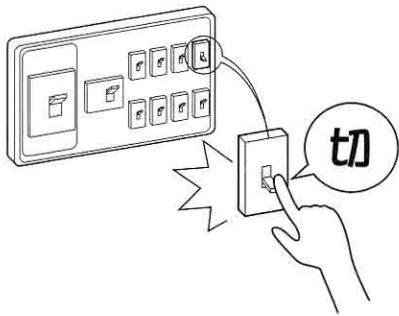

漏電や火災の恐れがあります。

入浴後は換気運転を行ってください。



換気



水滴がついたまま長時間運転しないしていると故障の原因となります。

雷が発生している時は、すぐに使用を中止し分電盤のブレーカーを切ってください。



ブレーカーを切る



故障の原因になります。

※ 雷が遠ざかったことを確認してから分電盤のブレーカーを入れてください。

本体やランドリーパイプにぶら下がったり、異常に重いものを干さないでください。



禁止

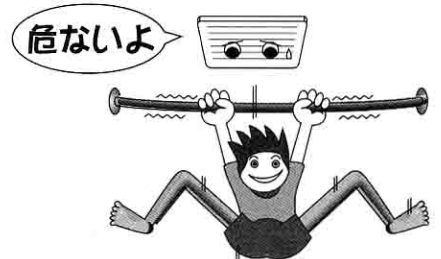

けがや故障の原因になります。

一般家庭用以外の目的に使用しないでください。



使用禁止



この商品は、浴室の換気・乾燥・暖房用です。業務用として使用しないでください。寿命が著しく短くなります。また、食品・動植物・精密機器・美術品等の乾燥に使用しないでください。商品の品質が低下する恐れがあります。

お手入れは機械が確実に停止してから行ってください。すべらないよう足元に注意し、手は手袋などで保護して行ってください。(すべりやすいスリッパなどをはいての作業や、不安定な台での作業、浴槽の縁や風呂のふたの上での作業は危険です。)



注意



けがをすることがあります。

2. 使用前に・・・

▶ 特長と機能

24時間換気



浴室・洗面所・トイレの3ヶ所より、室内の汚れた空気を24時間排出し、室内を快適に保ちます。
☞ 9ページ

換気



浴室・洗面所・トイレを換気してカビの発生や悪臭などを抑制します。
☞ 13ページ

クリーン換気



浮遊カビを不活性化させるプラズマクラスターイオンの循環風を送風しながら浴室と洗面所、トイレを換気します。
☞ 13ページ

乾燥(衣類乾燥)

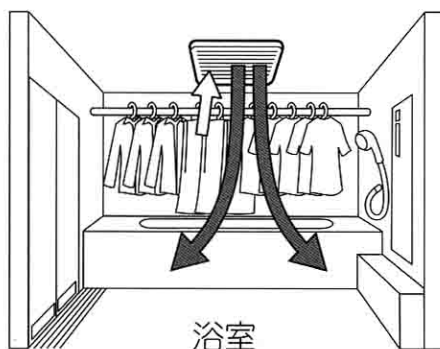

浴室を衣類乾燥室にして、洗濯物を吊るして乾燥します。
☞ 14ページ

涼風

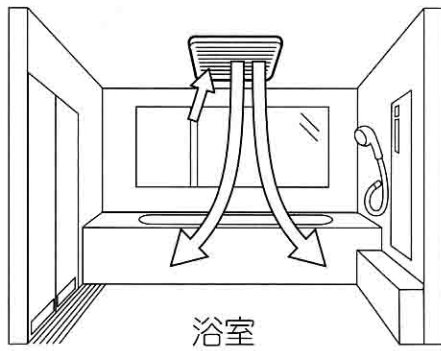

浴室が暑い時、入浴中に扇風機として使用し、入浴を快適にします。

☞ 16ページ

暖房(予備暖房)

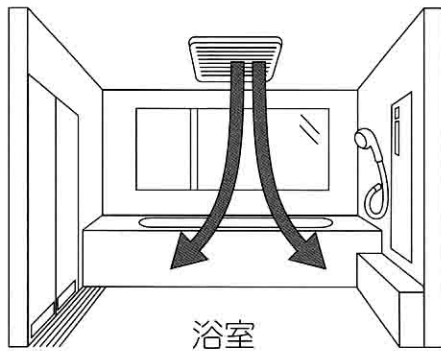

浴室が寒い時、入浴前に浴室を暖めて快適に入浴できます。

☞ 16ページ

各部の名称とはたらき

本体

※浴室に設置されています。
※細かい部分のデザインは異なる場合があります。

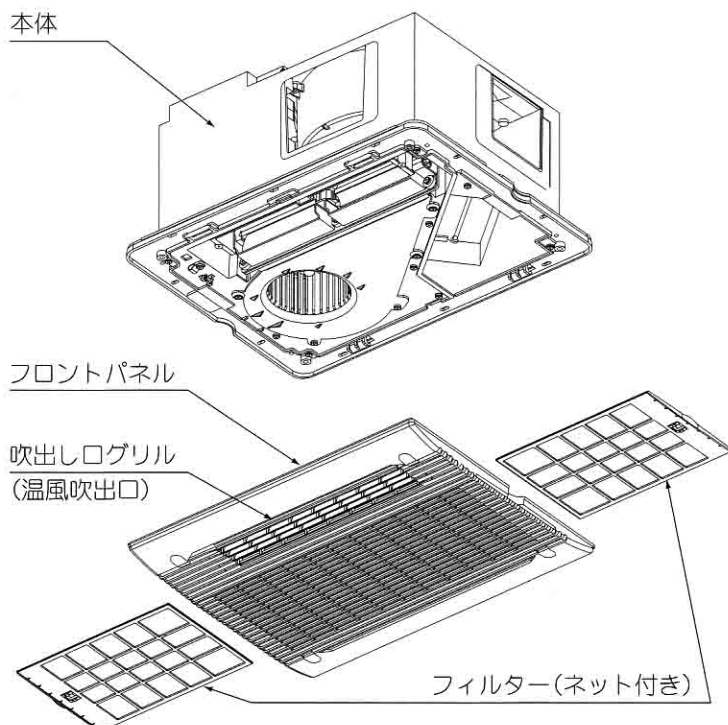

副吸込グリル

※洗面所とトイレに設置されています。
※細かい部分のデザインは異なる場合があります。

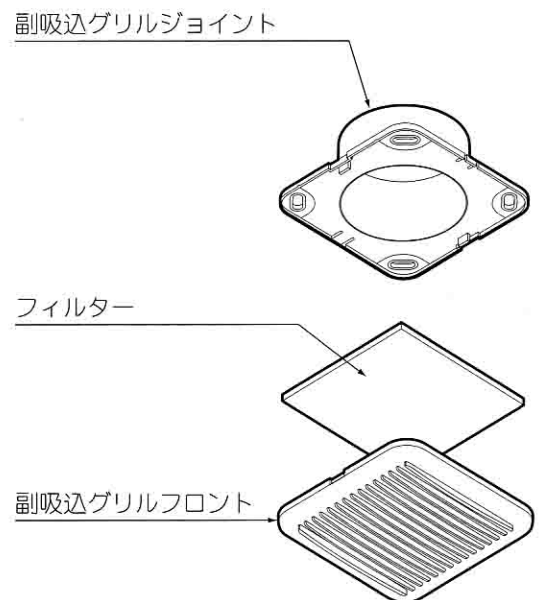

2. 使用前に・・・

リモコン各部の名称とはたらき

品番 BS-103HM-CX

時刻・タイマー表示窓

現在時刻
入時刻
切残時間 を表示します。

時刻/セットボタン

現在時刻を表示するとき、
設定・修正をするときに使用します。

リセットボタン

設定をリセットするときに
使用します。

時間設定ボタン

現在時刻
入時刻
切残時間
を設定するときに使用します。

プラズマクラスターランプ

プラズマクラスターイオン
発生中(クリーン運転中)、この
ランプが点灯します。

タイマー切替ボタン

入時刻・切残時間を切り替える
ときに使用します。

換気ボタン

浴室を換気するときに使用
します。

毎日クリーン予約ボタン

クリーン換気運転を毎日、設定
した時刻に自動で運転させる
ときに使用します。

暖房ボタン

入浴前に浴室内を暖めておく
ときに使用します。

24時間換気ボタン

24時間、連続して換気運転する
時に使用します。

注意書きシール

注意事項と品番が表示されています。

涼風ボタン

入浴中に扇風機替わりとして
使用します。

乾燥ボタン

浴室内に干した衣類を乾燥す
るときに使用します。

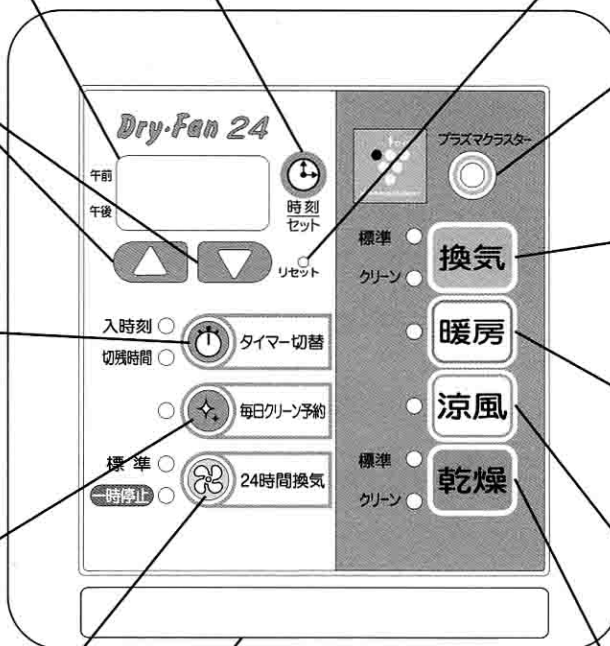

品番 BS-103HMNL-CX

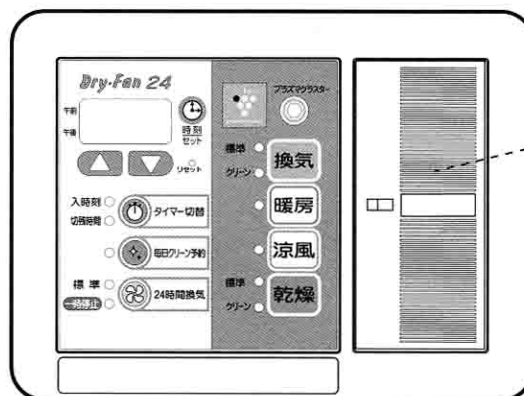

浴室照明スイッチ

浴室の照明を 点灯⇔消灯 します。
※デザインは異なります。



3. 使用方法

▶ 24時間換気の使い方

24時間常に浴室、洗面所、トイレを換気します。

※24時間換気運転中は浴室ドアの空気取入口(ガラリ)を開けてください。
空気取入口がない場合は、ドアを少し開けてください。洗面所のドアも同様です。

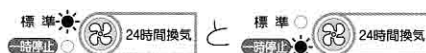
リモコンの24時間換気ボタンを押すごとに

と が交互に切り替わります。

※一時停止に切り替わってから1時間経過すると、自動で標準ランプが点灯し、24時間換気運転に戻ります。

※この機能は連続運転ですので、切残時間、入時刻の設定はできません。

※「24時間換気」運転中に「乾燥」「涼風」「暖房」「換気」いずれかのボタンを押すと、その機能の運転が始まります。ただし、各機能の入時刻ランプが点灯しているときは、「24時間換気」運転が動作しています。

※「乾燥」「涼風」「暖房」「換気」いずれかの運転中に「24時間換気」と「一時停止」の切り替えができますが、「乾燥」「涼風」「暖房」「換気」のいずれかの運転は継続されます。



「24時間換気」を停止させるには

「24時間換気」ボタンを3秒以上押し続けます。

標準または一時停止ランプが消灯し、運転が停止します。

メモ

- 浴室の空気取入口(ガラリ)、及び外気取入口(給気口)等の目詰まりに注意して、清掃等をこまめに行ってください。また、外気取入口(給気口)等は居室の換気をスムーズに行なうため、常時開けておいてください。
- 「24時間換気」は住宅の全般換気のために必要です。できるだけ停止させないでください。
- リセット後やプレーカーを入れた後の初期状態のとき、「24時間換気」ボタンを押すと、約10秒間ダクトの圧力損失を計測するための調整運転を自動的にを行います。ファンが高速でまわり運転音が大きくなりますが、故障ではありません。

▶ 浴室照明スイッチについて

- 24時間換気運転中に浴室照明スイッチを入れると、浴室の換気運転が停止します。同時に洗面所およびトイレの換気風量が増加します。

- これは入浴中に風にあたって寒くなるのを防ぐ為の機能です。
- 洗面所、トイレの風量が増加すると、運転音が大きくなる場合もありますが、故障ではありません。
- 「乾燥」「涼風」「暖房」「換気」の各機能は、浴室照明スイッチの入/切に関係なく使用することができます。

▶ トイレの換気について

- 24時間換気運転中、常にトイレを換気しています。

- 24時間換気運転中にトイレのスイッチを入れると、トイレの換気風量が増加します。また、トイレのスイッチを切ると、24時間換気運転に戻ります。
- 24時間換気運転が停止しているときに、トイレのスイッチを入れるとトイレの換気運転が始まります。(このとき、リモコンには何も表示されません。)また、トイレのスイッチを切ると、トイレの換気運転が停止します。
- リセット後やプレーカーを入れた後の初期状態のとき、トイレのスイッチを入れても動作しませんので、「24時間換気」ボタンを押してください。

▶ 洗面所の換気について

- 24時間換気運転中、常に洗面所を換気しています。

- 洗面所で着替え中、寒いときなど、洗面所の換気を止めたい場合は、リモコンの24時間換気ボタンを押して、一時停止にしてください。ただし、トイレの換気を行っているとき一時停止にしても洗面所の換気は止まりません。
- トイレの換気を行っている場合、必ず洗面所の換気も行います。

3. 使用方法

▶時刻・タイマー表示窓について

※現在時刻・切残時間・入時刻のいずれかが表示されています。

24時間換気の標準または一時停止点灯中のとき
全てのランプが消えているとき
現在時刻が表示されています。

「乾燥」「涼風」「暖房」「換気」のいずれかの機能が運転中のとき

- ☀ 入時刻 → 入時刻が表示されています。
- ☀ 切残時間 → 切残時間が表示されています。

●切残時間、入時刻が表示されている時に、現在時刻を確認したい
時刻/セットボタンを押すと5秒間表示されます。



▶時刻の合わせかた

※ブレーカーを入れたとき、リセットボタンを押したとき、必ず時刻設定をしてください。
設定しないと、入時刻機能が使えません。(タイマー切替ボタンを押しても、入時刻に切替わりません)

- ①ブレーカーを入れる。(リセットボタンを押す)
乾燥ランプと時刻・タイマー表示窓の「12:00」が点滅表示します。
- ②▲ ▼ を押し、現在時刻に合わせます。
- ③ 時刻/セット を押します。
同時に時計がスタートします。時刻の設定が完了しました。



●現在時刻を修正したい

- ① 時刻/セット を4秒押し続けます。
時刻・タイマー表示窓時間が点滅します。
この状態になると、時刻合わせができます。
- ② ▲ ▼ を押し、現在時刻に合わせます。
- ③ 時刻/セット を押します。
同時に時計がスタートします。時刻の修正が完了しました。



●あやまって時刻/セットボタンを4秒以上押ししてしまった

●時刻を修正しないでもとの表示にもどしたい

☞各機能ボタンのいずれかを押すか、そのまま30秒放置してください。

詳しい設定方法



▲ ▼ を押しと一分単位で変化します。
押し続けると、連続して変化します。
10秒以上押し続けると、1時間単位で変化します。

午前と午後の切替について

午前 11:59	▲ を押し	⇒ 午後 12:00
午前 12:00	▼ を押し	⇒ 午後 11:59
午後 11:59	▲ を押し	⇒ 午前 12:00
午後 12:00	▼ を押し	⇒ 午前 11:59

メモ

現在時刻を合わせたら、必ず「時刻/セット」ボタンを押してください。
現在時刻をセットする前に各機能ボタンを押すとその機能の運転が始まり、現在時刻はセットされません。点滅表示のまま30秒放置すると、セットされないまま設定前の表示にもどります。

▶ 切残時間・入時刻の設定方法

切残時間の設定

切残時間とは、設定した時間が経過すると、自動で運転が停止する機能です。

※切残時間を設定しない運転(連続運転)はできません。

切残時間の初期設定

乾燥	→ 3時間
涼風	→ 3時間
暖房	→ 1時間
換気	→ 3時間

① 「乾燥」「暖房」「涼風」「換気」、使いたい機能のボタンを押します。

切残時間のランプが点灯し、運転が始まります。

② ▲ ▼ を押し、時間を設定してください。

▲ 10分単位で時間を増やします。

▼ 10分単位で時間を減らします。

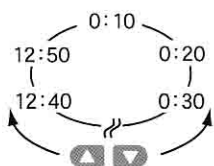

※ 12:50の時に ▲ を押しと、0:10になります。

0:10の時に ▼ を押しと、12:50になります。

※ ボタンを4秒以上押し続けると、連続して変化します。

※ 0:00の設定はできません。

このような数字のときには…



2時間30分後に、運転が停止します。



入時刻の設定

入時刻とは、設定した時刻になると、自動で運転が開始する機能です。

※入時刻ランプが点灯していないと、この機能は作動しません。

※設定した入時刻になると、切残時間運転が始まります。

※入時刻は現在時刻が設定されていないと、使用できません。

① 「乾燥」「暖房」「涼風」「換気」、使いたい機能のボタンを押します。

切残時間のランプが点灯し、運転が始まります。

② 切残時間を設定後、タイマー切替ボタンを押します。

入時刻のランプが点灯します。

③ ▲ ▼ を押し、時刻を設定してください。

時刻の設定が終わりましたら完了です。

▲ 10分単位で時間を増やします。

▼ 10分単位で時間を減らします。

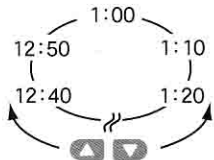

※ 12:50の時に ▲ を押しと、1:00になります。

1:00の時に ▼ を押しと、12:50になります。

※ ボタンを4秒以上押し続けると、連続して変化します。

※ 0:00の設定はできません。

このような数字のときには…

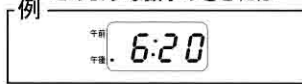

午後6時20分に、運転が開始します。

入時刻の初期設定

乾燥	→
涼風	→ 午後11時
暖房	→
換気	→

午前と午後の切替について

午前11:50 ▲ を押し⇒午後12:00

午前12:00 ▼ を押し⇒午後11:50

午後11:50 ▲ を押し⇒午前12:00

午後12:00 ▼ を押し⇒午前11:50



メモ

- クリーン換気運転の切残時間は、最低1時間30分です。▼ を押ししても、それ以下には設定できません。
- 切残時間表示は、残り時間を1分ごとに減算して表示します。(時刻表示ではありません)
- 「24時間換気」運転は、切残時間、入時刻の設定ができません。
- 切残時間、入時刻は「乾燥」「暖房」「涼風」「換気」各運転ごとに記憶します。別々に設定してください。

3. 使用方法

▶ 毎日クリーン換気の使い方

毎日設定した時刻に、自動でクリーン換気運転(プラズマクラスターイオン放出運転)を開始します。

①リモコンの毎日クリーン予約ボタンを押します。

↓
② ▲ ▼ を押し、入時刻を設定します。☞詳しい設定方法はP11の入時刻設定の③を参照してください。

↓ ▲ ▼ を押してから10秒間時刻/セットボタンを押さないと、時刻表示に戻り、予約されません。

③時刻/セットボタンを押します。

↓ 毎日クリーン予約ランプが点灯します。

④設定した入時刻になると、クリーン換気運転が開始します。

↓ クリーン換気運転とプラズマクラスターランプが点灯します。
※この場合のクリーン換気運転の切残時間を変更したい場合はクリーン換気運転中に ▲ ▼ で行ってください。
変更しない場合は、初期設定の1時間30分の運転となります。

⑤切残時間終了後、毎日クリーン換気運転が停止します。

設定時刻の変更がない限り、毎日設定時刻になると④～⑤を繰り返し行います。

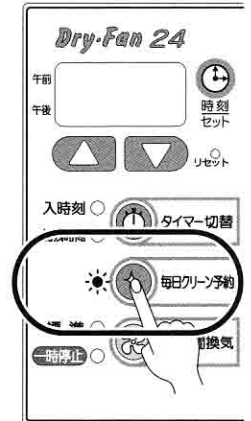

予約時刻の確認

予約待機中に毎日クリーン予約ボタンを押します。☞10秒間予約時刻が表示されます。

運転予約の解除

予約待機中に毎日クリーン予約ボタンを3秒間押し続けます。☞毎日クリーン予約ランプが消灯します。

✦ 毎日クリーン換気運転のご注意 ✦

- 毎日クリーン換気運転中に、「乾燥」「暖房」「涼風」「換気」いずれかのボタンを押した。
 - 毎日クリーン換気運転中に、「乾燥」「暖房」「涼風」「換気」いずれかの入時刻になり、切残時間運転が開始した。
- ☞毎日クリーン換気運転が停止し、翌日まで待機となります。

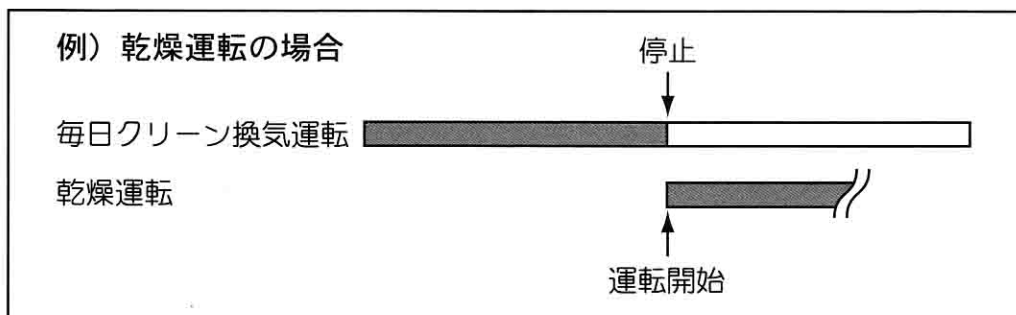

- 「乾燥」「暖房」「涼風」「換気」いずれかの機能が運転している。
- ☞毎日クリーン換気運転が入時刻になっても開始されません。

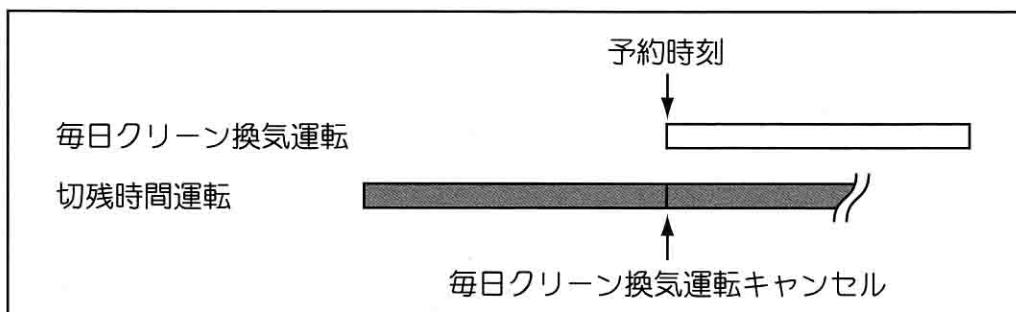

▶ 換気の使い方

標準換気運転の使い方

リモコンの換気ボタンを押します。

↓ 換気標準ランプが点灯し、換気運転が始まります。

切残時間／入時刻を設定します。☞設定方法は11ページへ

↓ 切残時間終了後、換気運転が停止します。

※切残時間が終了しなくても、換気ボタンを押し、換気標準ランプを消灯させると標準換気運転が停止します。この時、24時間換気ランプが点灯していると、24時間換気運転になります。☞24時間換気の使い方は9ページをお読みください。

☆2回目以降は、前回設定した時間が設定されています。



標準換気運転の時、点灯します。

クリーン換気運転の時、点灯します。

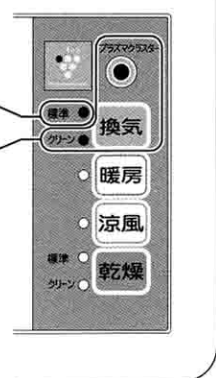

クリーン換気運転の使い方

換気ボタンを2度押します。

↓ 1度目→換気標準ランプが点灯し、換気運転が始まります。

2度目→標準ランプからクリーンランプの点灯に切り替わり、クリーン換気運転が始まります。

↓ 切残時間／入時刻を設定します。☞設定方法は11ページへ

↓ 切残時間終了後、クリーン換気運転が停止します。

※切残時間が終了しなくても、もう一度換気ボタンを押すと、運転が停止します。

この時、24時間換気ランプが点灯していると、24時間換気運転になります。

☞24時間換気の使い方は9ページをお読みください。

☆2回目以降は、前回設定した時間が設定されています。

換気ボタンを押すごとに

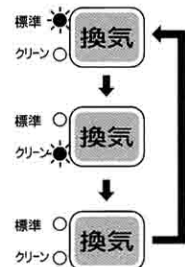

と

切り替わります。

浴室乾燥のしかた

- 1 浴槽に、お湯または水のあるときは浴槽にふたをしてください。
- 2 浴室ドアの空気取入口(ガラリ)を開けてください。
空気取入口がない場合は、ドアを少し開けてください。
- 3 壁面などに水滴(結露水)が付着している場合、拭き取っておくと効果的です。
- 4 換気ボタンを押し、運転時間(切残時間)を3時間以上に設定し、換気運転を行なってください。

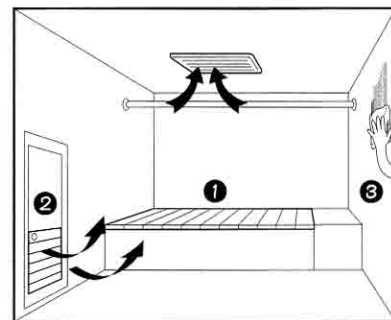

メモ

- 換気時間は、浴室の種類、大きさ、季節によって異なります。
- 1日1回以上、換気運転を行ってください。
- 浴室乾燥は、床面などが一部乾きにくい場合があります。
- 寒冷期に湯気をとるため換気をする、湿気が結露し水滴になって落下することがあります。湯気をとるためには暖房することをおすすめします。
- リセット後やプレーカーを入れた後の初期状態のとき、「換気」ボタンを押すと24時間換気標準ランプが同時に点灯します。このとき約10秒間ダクトの圧力損失を計測するための調整運転を自動的に行います。ファンが高速でまわり運転音が大きくなりますが、故障ではありません。

3. 使用方法

▶ 乾燥の使い方

標準乾燥運転の使い方

リモコンの乾燥ボタンを押します。

↓ 乾燥標準ランプが点灯し、標準乾燥運転が始まります。

切残時間/入時刻を設定します。☞設定方法は11ページへ

↓ 切残時間終了後、乾燥運転が停止します。

※切残時間が終了しなくても、乾燥ボタンを押し、乾燥標準ランプを消灯させると標準乾燥運転が停止します。この時、24時間換気ランプが点灯していると、24時間換気運転になります。☞24時間換気の使い方は9ページをお読みください。

☆2回目以降は、前回設定した時間が設定されています。

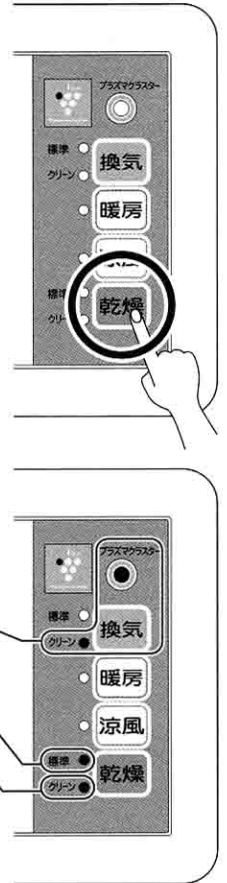

クリーン乾燥運転の切残時間終了後、点灯します。

標準乾燥運転の時、点灯します。

クリーン乾燥運転の時、点灯します。

クリーン乾燥運転の使い方

通常の乾燥運転が切残時間で終了した後に、プラズマクラスターイオンを放出させるクリーン換気運転を行います。

乾燥ボタンを2度押します。

- 1度目⇒乾燥標準ランプが点灯し、標準乾燥運転が始まります。
- 2度目⇒標準ランプからクリーンランプの点灯に切り替わり、クリーン乾燥運転が始まります。

乾燥運転の切残時間/入時刻を設定します。☞設定方法は11ページへ

↓ 乾燥運転の切残時間終了後、クリーン換気運転が開始します。

- 乾燥クリーンランプが消灯し、換気クリーンランプとプラズマクラスターランプが点灯します。
- ※この場合のクリーン換気運転の切残時間を変更したい場合はクリーン換気運転中に ▲ ▼ で行ってください。
- 変更しない場合は、初期設定の1時間30分の運転となります。

↓ クリーン換気運転の切残時間終了後、運転が停止します。

※切残時間が終了しなくても、ランプが点灯している機能ボタン(乾燥または換気)を押すと、運転が停止します。この時、24時間換気ランプが点灯していると、24時間換気運転になります。

☞24時間換気の使い方は9ページをお読みください。

☆2回目以降は、前回設定した時間が設定されています。

乾燥ボタンを押すごとに

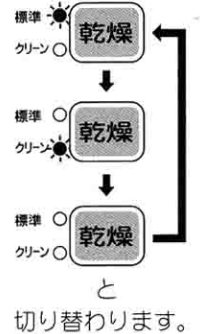

アドバイス

■ 深夜電力(時間帯別電灯)などの低価格電力契約をされているお客様は、入時刻で事前に契約時間から運転開始するように設定しておくことが可能です。※時間帯別電灯制度については、各電力会社にお問い合わせください。

メモ

- リセット後やブレーカーを入れた後の初期状態のとき、「乾燥」ボタンを押すと24時間換気標準ランプが同時に点灯します。このとき約10秒間ダクトの圧力損失を計測するための調整運転を自動的に行います。ファンが高速でまわり運転音が大きくなりますが、故障ではありません。
- 乾燥運転停止後、10秒間はファンが運転を続けます。加熱防止のための運転ですので、故障ではありません。

上手な衣類乾燥のしかた

<p>● 洗濯物はじゅうぶん脱水してください。</p> <p>じゅうぶん脱水</p> 	<p>● 洗濯物に風が当たるように間隔を適度にあげてください。</p> 	<p>● 乾きにくい洗濯物(厚手の木綿類など)は温風吹出口の近くに吊してください。</p> 	<p>● 背丈の長い洗濯物は下の方が乾きにくいので、折り返して吊してください。</p> 
<p>● 洗濯物の乾き具合により、途中で位置を入れ替えると効果的です。</p> 	<p>● 浴槽には必ずふたをしてください。</p> <p>ふたを閉めましょう</p> 	<p>● 壁面などに水滴(結露水)が付着している場合、拭き取っておくと効果的です。</p> <p>キョツ キョツ</p> 	<p>● 浴室のドアの空気取入口(ガラリ)を開けてください。空気取入口がない場合は、ドアを少し開けてください。洗面所のドアも同様です。</p> <p>温風</p> <p>空気取入口</p> 

衣類乾燥時間の目安

衣類の重量と乾燥時間
浴室周辺温度：20℃ 浴室周辺湿度：60%

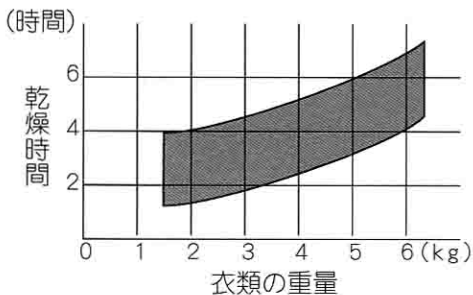

浴室周辺温度の変化と乾燥時間
衣類の重量：5kg 浴室周辺湿度：60%

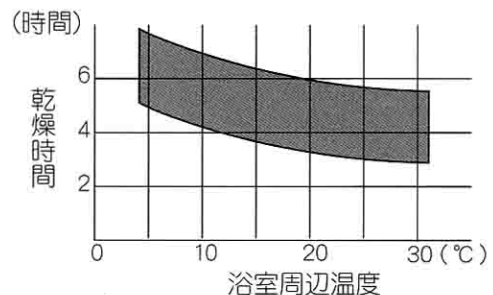

- 上記乾燥時間グラフは、洗濯物を全自動洗濯機で8分以上脱水、浴室には水滴のない乾燥状態で、浴室の広さが1.6m×1.6m×2.22mの時の目安です。
- 乾燥時間は、衣類の総重量が洗濯前の重量に戻るまでの時間としています。衣類の種類によっては若干の湿り気が残る場合があります。
- 乾燥時間は、季節、室温、浴室の種類・材質・形状、浴室内の乾燥状態、洗濯物の種類、脱水状態、洗濯物を吊るす位置などによって変化し、乾きにくい場合があります。

洗濯物の乾燥範囲

- 洗濯物を乾燥させる場合は、右図の乾燥空間内に干してください。乾燥空間の外では、乾燥時間が長くなります。

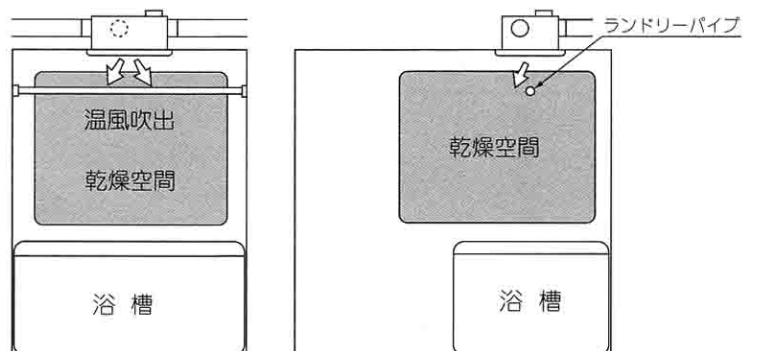

3. 使用方法

▶ 涼風の使い方

♣ 浴室に風を送ります。扇風機代わりに使用し、入浴を快適にします。夏場など、浴室が暑く蒸している時に使用してください。

リモコンの涼風ボタンを押します。

↓ 涼風ランプが点灯し、涼風運転が始まります。

切残時間／入時刻を設定します。☞設定方法は11ページへ

↓ 切残時間終了後、涼風運転が停止します。

※切残時間が終了しなくても、もう一度涼風ボタンを押すと、運転が停止します。

この時、24時間換気ランプが点灯していると、24時間換気運転になります。

☞24時間換気の使い方は9ページをお読みください。

涼風ボタンを押すごとに ●**涼風** と ○**涼風** が交互に切り替わります。

☆2回目以降は、前回設定した時間が設定されています。



メモ

- 涼風機能は、浴室内の空気を循環する機能で、冷風を出す機能ではありません。
- 温度の設定はできません。
- リセット後やブレーカーを入れた後の初期状態のとき、「涼風」ボタンを押すと24時間換気標準ランプが同時に点灯します。このとき約10秒間ダクトの圧力損失を計測するための調整運転を自動的にを行います。ファンが高速でまわり運転音が大きくなりますが、故障ではありません。

▶ 暖房の使い方

♣ 浴室に温風を送ります。入浴前に浴室を暖めておき、入浴を快適にします。冬場など、浴室が冷えて寒い時に使用してください。

リモコンの暖房ボタンを押します。

↓ 暖房ランプが点灯し、暖房運転が始まります。

切残時間／入時刻を設定します。☞設定方法は11ページへ

↓ 切残時間終了後、暖房運転が停止します。

※切残時間が終了しなくても、もう一度暖房ボタンを押すと、運転が停止します。

この時、24時間換気ランプが点灯していると、24時間換気運転になります。

☞24時間換気の使い方は9ページをお読みください。

暖房ボタンを押すごとに ●**暖房** と ○**暖房** が交互に切り替わります。

☆2回目以降は、前回設定した時間が設定されています。



アドバイス

- 浴室が冷えきっている時は、入浴される約30分～1時間前から予備暖房することをおすすめします。（ただし、浴室の種類、大きさ、季節によって暖房効果は異なります。）
入時刻で、事前に暖房開始時間を設定しておくことができます。
- 浴室内が湯気でモヤモヤしている場合、暖房運転すると湯気のモヤモヤが少なくなります。

メモ

- 天井からの温風吹き出し方式ですので、足元が寒く感じる場合があります。
- 入浴中に暖房した場合、温風が直接身体にあると肌寒く感じる場合があります。
- 温度の設定はできません。
- リセット後やブレーカーを入れた後の初期状態のとき、「暖房」ボタンを押すと24時間換気標準ランプが同時に点灯します。このとき約10秒間ダクトの圧力損失を計測するための調整運転を自動的にを行います。ファンが高速でまわり運転音が大きくなりますが、故障ではありません。
- 暖房運転停止後、10秒間はファンが運転を続けます。加熱防止のための運転ですので、故障ではありません。

4. 点検・お手入れなど

▶お手入れ

❖お手入れの前には、必ずブレーカーを切り、停止していることを確認してください。

👉 フロントパネル・リモコン・副吸込グリルのお手入れ

掃除機でほこりを吸い取ってください。

汚れがひどい場合は、中性洗剤を浸した布で拭き取り、洗剤が残らないようによく拭き取ってください。

○アルコール、ベンジン、シンナー、みがき粉、化学雑巾、金属タワシ、アルカリ性洗剤、カビ取り剤などは使わないでください。

機器「フロントパネル、副吸込グリル」及びリモコンの色、表示ステッカーの文字が消える原因になります。

○リモコンには水や洗剤などをかけないでください。

リモコン内部の電気部品の故障の原因になります。

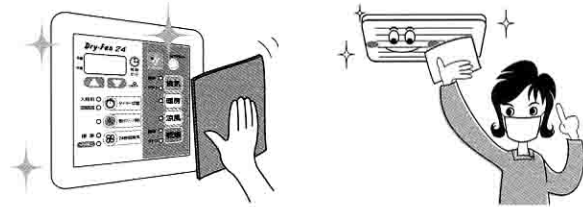

👉 フィルターのお手入れ

運転効率を保つため、フィルターのお手入れは定期的に（1ヶ月に1回程度）行ってください。

※フィルターのお手入れの際は、顔、足元に十分注意してください。

①フィルターの取っ手をひっぱって、フィルターを取り外してください。

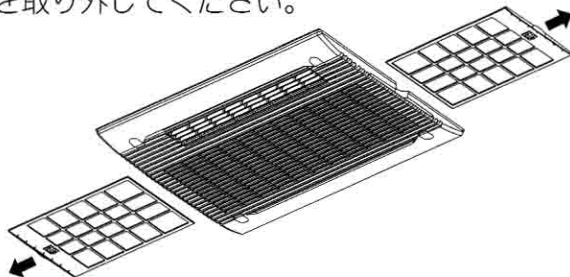

②フィルターについているほこりは掃除機を使って吸い取ってください。

○汚れのひどい場合は、ぬるま湯か石けん液に浸してから軽く洗ってください。

○よく乾かしてから取り付けてください。

○フィルターは直射日光に当てたり、火にあぶって乾かさないでください。

損傷、変形する恐れがあります。

③フィルターを取り付けてください。

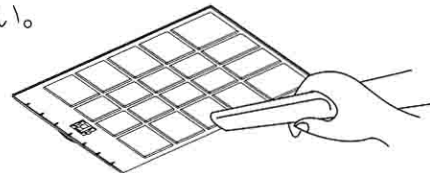

👉 副吸込グリルのフィルターのお手入れ

運転効率を保つため、フィルターのお手入れは定期的に（1ヶ月に1回程度）行ってください。

①副吸込グリルフロントを取り外してください。

○副吸込グリルフロントを落とさないよう注意してください。

○副吸込グリルフロントをはずすときは無理な力を加えないでください。

損傷の原因になります。

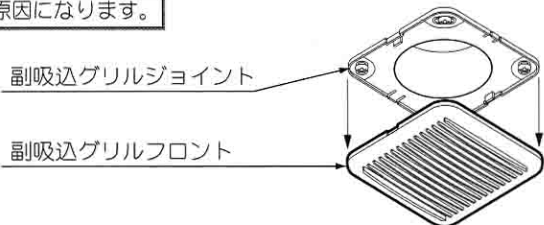

②副吸込グリルフロント内のフィルターを取り外してください。

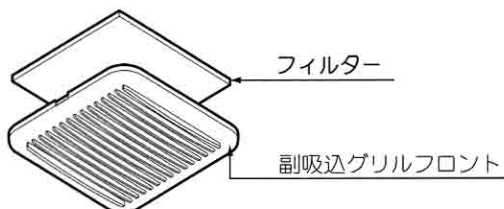

③フィルターについているほこりは掃除機を使って吸い取ってください。

○汚れのひどい場合は、ぬるま湯か石けん液に浸してから軽く洗って乾かしてください。

○フィルターはよく乾かしてから取り付けてください。

○フィルターは直射日光に当てたり、火にあぶって乾かさないでください。

機器の故障やフィルター損傷、変形の原因になります。

④副吸込グリルフロント内にフィルターをセットし、副吸込グリルジョイントの凹部と副吸込グリルフロントの凸部が合う方向で取り付けてください。

○副吸込グリル取り付けの際は、顔、足元に十分注意してください。副吸込グリルフロントは取付方向が決まっています。凹凸部を無視してむりやり取り付けることは絶対にしないでください。

グリルフロントが落下し、けがをする恐れがあります。

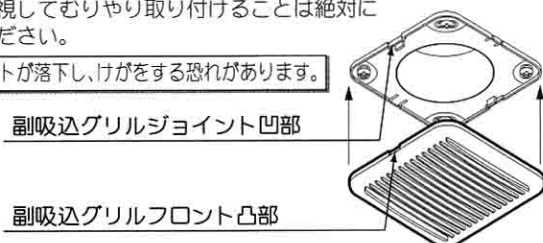

4. 点検・お手入れなど



▶ 故障かな？と思われたら

♣ 故障と思われたら、症状に応じて次のことを点検・処置してください。

症 状	★点検していただきたいこと	☆処置方法	参照ページ
リモコンが異常だと思われたら…	☆リセット操作をしてください。		19
リモコンを操作しても動かない。 (ランプが点灯しない)	★停電していませんか？ ☆復帰した後、リセット操作をしてください。 ★分電盤のブレーカーが切れていませんか？ ☆分電盤のブレーカーを入れてください。		19
乾燥ランプが点滅し、時刻・タイマー表示窓に午後12:00が点滅表示している。	☆時刻合わせを行い、24時間換気ボタンを押してください。 (停電があると、復帰した時に本体はリセットされた状態となっています。)		19
洗濯物の乾きが悪い。	★フィルターが目詰まりしていませんか？ ★洗濯竿が適正な位置についていますか？ ★浴室のドアのガラリは開いていますか？ ★「上手な衣類乾燥のしかた」を参照して点検してください。		14・15・17
換気しない。 浴室の乾きが悪い。	★フィルターが目詰まりしていませんか？ ★「浴室乾燥のしかた」を参照して点検してください。 ★浴室のドアのガラリは開いていますか？		13・17
運転時異常な音や振動がする。	★フロントパネル、吸気グリル、フィルターがはずれかかっていますか？		17
運転開始または停止時ミシッと音がする。	フロントパネルなどが温度変化して膨張し、相手部品とこすれる音で性能上問題ありません。		
タイマー表示部で数字が点滅している。(異常報知) ■機器に不具合が生じると、リモコンのタイマー表示部に2桁の数字が点滅します。	表 示 11 22 33 44 55 77 ☆リセット操作をしてください。		19
リセットボタンを押した時、ブレーカーを入れた時、最初の「乾燥」「涼風」「暖房」「換気」いずれかのボタン操作でファンが高速に回り始めた。	約10秒間、調整運転を行います。異常ではありません。		19
24時間換気が作動していない。	★24時間換気ランプが消灯していませんか？ ☆24時間換気ボタンを押し、24時間換気ランプを点灯させてください。		9
24時間換気ランプが点灯している時、入時刻/切残時間が表示されている。	★他の機能ボタンの運転ランプが点灯していませんか？ 点灯している運転ランプの入時刻/切残時間表示ですので異常ではありません。		11
24時間換気ランプのみが点灯しているが、浴室を換気していない。	★浴室の照明スイッチが入っていませんか？ ☆浴室の照明スイッチを切ってください。		9
リモコンの各表示ランプがどれも点灯していないのに本体が運転している。	★トイレの換気スイッチが入っていませんか？ ☆トイレの換気スイッチを切ってください。		9
トイレの換気スイッチを切ってもトイレの副吸込グリルから風が吸込まれている。	★24時間換気ランプが点灯していませんか？ ☆24時間換気運転を停止させればトイレの副吸込グリルからの風は止まりますが、「24時間換気」は住宅の全般換気のために必要です。できるだけ停止させないでください。 ★「乾燥」「涼風」「換気」ランプのいずれかが点灯していませんか？ ☆すべての運転を停止させてください。		9

● 以上のことをお調べになっても、なお異常がある時や、ご不明の点がございましたらフリーダイヤル**0120-011-408**までご連絡ください。不完全な処置は事故の原因となりますので、修理は絶対にお客様自身でなさないでください。

リセット操作について

♣ リモコンを操作しても動作しないときや、異常だと思われたときに使用します。

- ① リモコンのリセット穴に先の細いもの(楊子など)を入れ、中のリセットボタンを押してください。
- ② 乾燥標準ランプの点滅と、時刻・タイマー表示窓に午後12:00が点滅表示されます。
- ③ 時計の時刻合わせを行ってください。
- ④ 再度、それぞれの使用方法に従い、正常に動作するか確認操作をしてください。



※リセット操作後は、切残時間・入時刻は初期設定になっています。
各モードにて、お好みの時間に設定しなおしてください。

切残時間/入時刻の設定方法 P11

	切残時間	入時刻
乾燥	→ 3時間	
涼風	→ 3時間	午後11時
暖房	→ 1時間	
換気	→ 3時間	

▶ アフターサービス

サービスのお申し込み

- 18ページの「故障かな?と思われたら」をご覧ください、もう一度確認してください。
- 確認後も不具合な時、またはご不明な点がある場合は、自分で修理せずフリーダイヤル **0120-011-408** までご連絡ください。
なお、ご連絡の際は下記事項をお知らせください。

1. 品名 : 浴室換気・乾燥・暖房機
2. 品番 : BS-103HM-CX/BS-103HMNL-CX
(リモコンの右下に表示されています。)
3. 施工年月日
4. 故障または異常の内容 (できるだけ詳しくお知らせください)
5. ご住所・お名前・電話番号・道順 (できるだけ詳しくお知らせください)

保証・修理について

- 本書の裏表紙が保証書となっています。保証書に記載されているように、機器の故障については、一定期間・一定条件のもとに修理いたします。保証書を紛失されますと、無料修理期間であっても修理費をいただくことがありますので、大切に保管してください。
- 無料修理期間経過後の修理については、お買い求めの販売店、または弊社にご相談ください。修理によって性能が維持できる場合は、有料で修理をお受けいたします。

補修用性能部品の最低保有期間

- 補修用性能部品の最低保有期間は、製造打ち切り後6年です。
(性能部品とは、その製品の機能を維持するために必要な部品です。)
この期間は、経済産業省の指導によるものです。
この後の修理は補修用性能部品がなく、修理できない場合がありますので、ご了承ください。

5. 仕様

品名		浴室換気・乾燥・暖房機	
品番		BS-103HM-CX	BS-103HMNL-CX
質量 (kg)		11	11
電源		単相AC100V 50/60Hz	単相AC100V 50/60Hz
*1 定格消費電力 (W)	乾燥 ^{*3}	1200/1250	1200/1250
	涼風 ^{*3}	27/32	27/32
	暖房 ^{*3}	1200/1250	1200/1250
	換気 ^{*3}	27/27	27/27
	24時間換気 ^{*2}	6~16/6~16	6~16/6~16

*1 静圧0Paでの値です。

*2 設定風量により変わります。

*3 24時間換気100m³/h運転時の値です。