

# 浴室暖房乾燥機 取扱説明書

保証書付

このたびは浴室暖房乾燥機をお買い上げいただき、まことにありがとうございます。

ご使用前に、この取扱説明書を必ずよく読み、十分に理解したうえで正しくご使用ください。

- この取扱説明書は、お使いになる方がいつでも見られる場所に、必ず保管しておいてください。
- 保証書は、記載してあるお買い上げ日・販売店・保証内容などをよく確認し、大切に保管しておいてください。
- この取扱説明書を紛失された場合や、ご不明な点があればお買い求めの販売店または、弊社にお問い合わせください。

品 番

HS-A12BR

## もくじ

1. 特に注意していただきたいこと	
安全にご使用いただくために必ずお守りください…	1
お願い…	4
2. 特長と機能…	5
3. 各部の名称（本体）…	5
（リモコン）…	6
4. 予備暖房としての使い方…	7
5. 入浴暖房としての使い方…	8
6. 乾燥機としての使い方…	9
衣類乾燥時間の目安…	9
上手な衣類乾燥のしかた…	10
7. 涼風扇としての使い方…	10
8. 換気扇としての使い方…	11
9. リセット操作について…	12
10. お手入れのしかた…	12
11. 故障と思われるら…	13
12. 仕 様…	14



お客様用

# 1. 特に注意していただきたいこと

## 安全にご使用いただくために必ずお守りください。



○ご使用前に、この事項を必ずお読みのうえ、正しくご使用ください。





○この項に示した注意事項は安全に関する重大な内容を記載していますので、必ずお守りください。

○ここでの『人』とは、使用者のみでなく、ご家族、来客者および購入者から機器を譲渡された人も含みます。

●表示の意味は次のとおりになっています。

●図記号の意味は次のとおりになっています。

 <b>警告</b>	この表示を無視して、誤った取扱いをすると、人が死亡または重傷を負う可能性が想定される内容を示しています。
 <b>注意</b>	この表示を無視して、誤った取扱いをすると、人が傷害を負う可能性及び物的損害のみの発生が想定される内容を示しています。

	「禁止」を表します
	「分解禁止」を表します
	「接触禁止」を表します
	「必ず行うこと」を表します
	「D種接地工事によるアース線を必ず接続すること」を表します

## 警告

内釜式風呂を設置した浴室では使用できません。



使用禁止



排気ガスが浴室に逆流し、一酸化炭素中毒をおこすことがあります。

運転中に機器から異常音や異臭が感じられたら、使用を中止し分電盤のブレーカーを切ってください。



使用禁止



異常のまま運転を続けると火災や感電の原因になることがあります。

※原因がわからない場合は、お買い上げの販売店または弊社へご連絡ください。

ドライクリーニング油、ベンジンやシンナー、ガソリンなどの付着した衣類は洗濯後でも絶対に乾燥しないでください。



乾燥禁止



油の酸化熱による自然発火や、引火する恐れがあります。

改造はしないでください。また、修理技術者以外の方は、分解したり修理をしないでください。



分解・修理禁止



火災・感電・けがの原因となります。修理はお買い上げの販売店または、弊社へご相談ください。

アースをD種接地工事に基づいて確実に取り付け、専用の漏電遮断器を設置してください。



D種接地工事による  
アース線を必ず接続すること



故障や漏電のときに感電する恐れがあります。  
※アースや漏電遮断器を取り付ける電気工事は販売店にご相談ください。

本体各部やリモコンに直接水やお湯、かび取り剤等をかけないでください。



水かけ禁止



ショート・感電の原因になります。

## 警告

交流100V以外では使用しないでください。



使用禁止

指定電圧 単相AC100V

火災・感電の原因となります。

取り付け工事並びに電気工事は、お買い上げの販売店、または専門業者に依頼してください。



取付注意



取り付けが不完全な場合は、感電や機器の落下によりけが、火災の原因になります。

スプレー缶等を本体の近くに置かないでください。



放置禁止

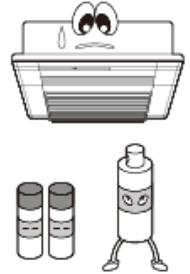

爆発や火災の原因となります。

次のような方がお使いの時は、特に注意してください。



使用注意

乳幼児、  
自分で操作のできない方

やけどの恐れがあります。

## 注意

本体の掃除は、分電盤のブレーカーを切り本体がさめてから行ってください。(ぬれた手で入/切しないでください。)



ブレーカーを切る



感電や、やけどをすることがあります。

使用中や使用後しばらくは本体に触れないでください。



接触禁止

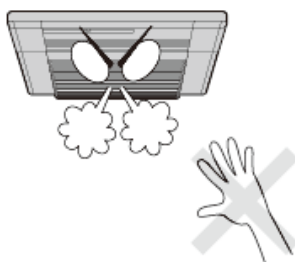

やけどの原因となります。

本体が浴室の天井に堅固に取り付けられていることを確認してください。



取付注意

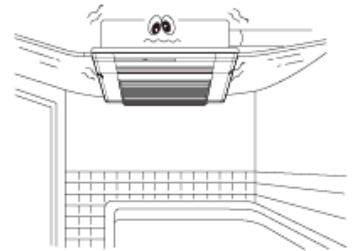

落下によりけがをする恐れがあります。

本体のすき間にピンや針金等、異物を入れないでください。



異物挿入禁止

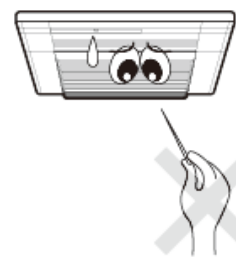

感電、やけどや異常動作してけがをすることがあります。

# 1. 特に注意していただきたいこと

安全にご使用いただくために必ずお守りください。

## ⚠ 注意

リモコンが浴室の外に取り付けられていることを確認してください。



取付注意



感電及び故障の恐れがあります。

暖房ユニットをはずしてファンやヒーターに触れたり、指や棒を入れないでください。



接触禁止



感電、けが、やけどの恐れがあります。

フィルターをはずしたまま運転をしないでください。



使用禁止



火災や故障の原因になります。

長時間使用している場合は、天井取付部などが傷んでいないか、確認してください。



取付確認



取付部などが傷んでいると、感電や機器の落下によりけが、火災の原因になります。

洗濯物は本体から30cm以上離し、干してください。入浴暖房での衣類乾燥は絶対にしないでください。



注意



本体に近づけすぎると、衣類が変色、変質する恐れがあります。

お掃除の際、フィルターや部品などの取り付けは、確実に行ってください。



取付注意



落下によりけがをする恐れがあります。

暖房ユニットには、洗濯物などを直接かけないでください。



ふさぐこと禁止



感電、故障やけがの原因になります。

長時間、温風や涼風を身体にあてないでください。特に次のような方が使用の場合は、まわりの人が注意してあげてください。



使用禁止

- ・乳幼児、お年寄り、病人など自分の意志で身体を動かさない方。
- ・皮膚の弱い方。
- ・疲労の激しい方、深酒された方

脱水状態や体調悪化になる恐れがあります。

フィルターのお手入れは定期的に(1ヶ月に1回程度)必ず行ってください。



取付注意



フィルターが目詰まりしますと、運転効率の低下や故障の原因となります。

カーボンランプを直視しないようにしてください。



直視禁止



目に悪い影響を与える恐れがあります。



# お願い

## お願い

長時間使用しない場合は、分電盤のブレーカーを切っておいてください。



ブレーカーを切る



漏電や火災の恐れがあります。

雷が発生している時は、すぐに使用を中止し分電盤のブレーカーを切ってください。



ブレーカーを切る



故障の原因になります。  
※雷が遠ざかったことを確認してから分電盤のブレーカーを入れてください。

一般家庭用以外の目的に使用しないでください。



使用禁止

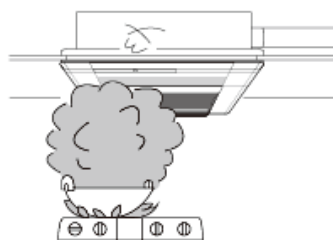

この商品は、浴室の換気・乾燥・暖房用です。業務用として使用しないでください。寿命が著しく短くなります。また、食品・動植物・精密機器・美術品等の乾燥に使用しないでください。商品の品質が低下する恐れがあります。

入浴後は換気運転を行ってください。



換気



水滴がついたまま長時間運転しないしていると故障の原因となります。

本体やランドリーパイプにぶら下がったり、異常に重いものを干さないでください。



禁止



けがや故障の原因になります。

お手入れは機械が確実に停止してから行ってください。すべらないよう足元に注意し、手は手袋などで保護して行ってください。(すべりやすいスリッパなどをはいての作業や、不安定な台での作業、浴槽の縁や風呂のふたの上での作業は危険です。)



注意



けがをすることがあります。

## 2. 特長と機能

### 暖房(予備暖房)

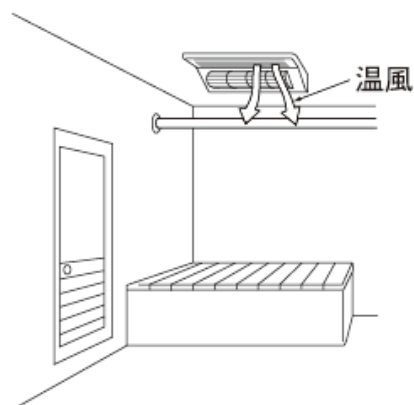

浴室が寒い時、入浴前に浴室を暖めて快適に入浴できます。  
☞ 7ページ

### 入浴暖房

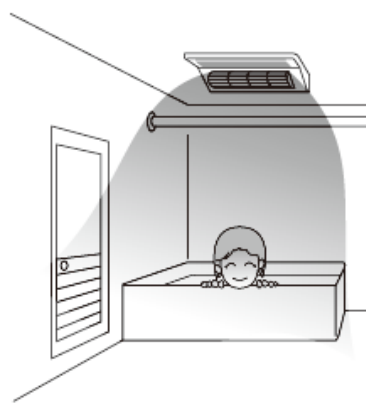

浴室が寒い時、入浴中に浴室を暖めて快適に入浴できます。  
☞ 8ページ

### 乾燥(衣類乾燥)

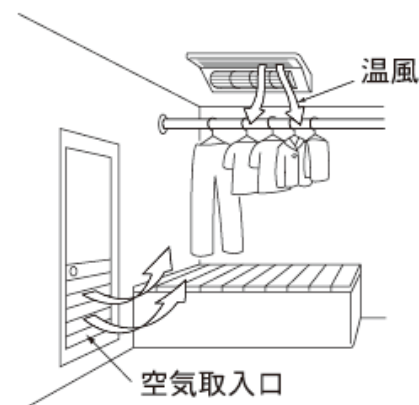

浴室を衣類乾燥室にして、洗濯物を吊して乾燥させます。  
☞ 9ページ

## 3. 各部の名称

### 本体

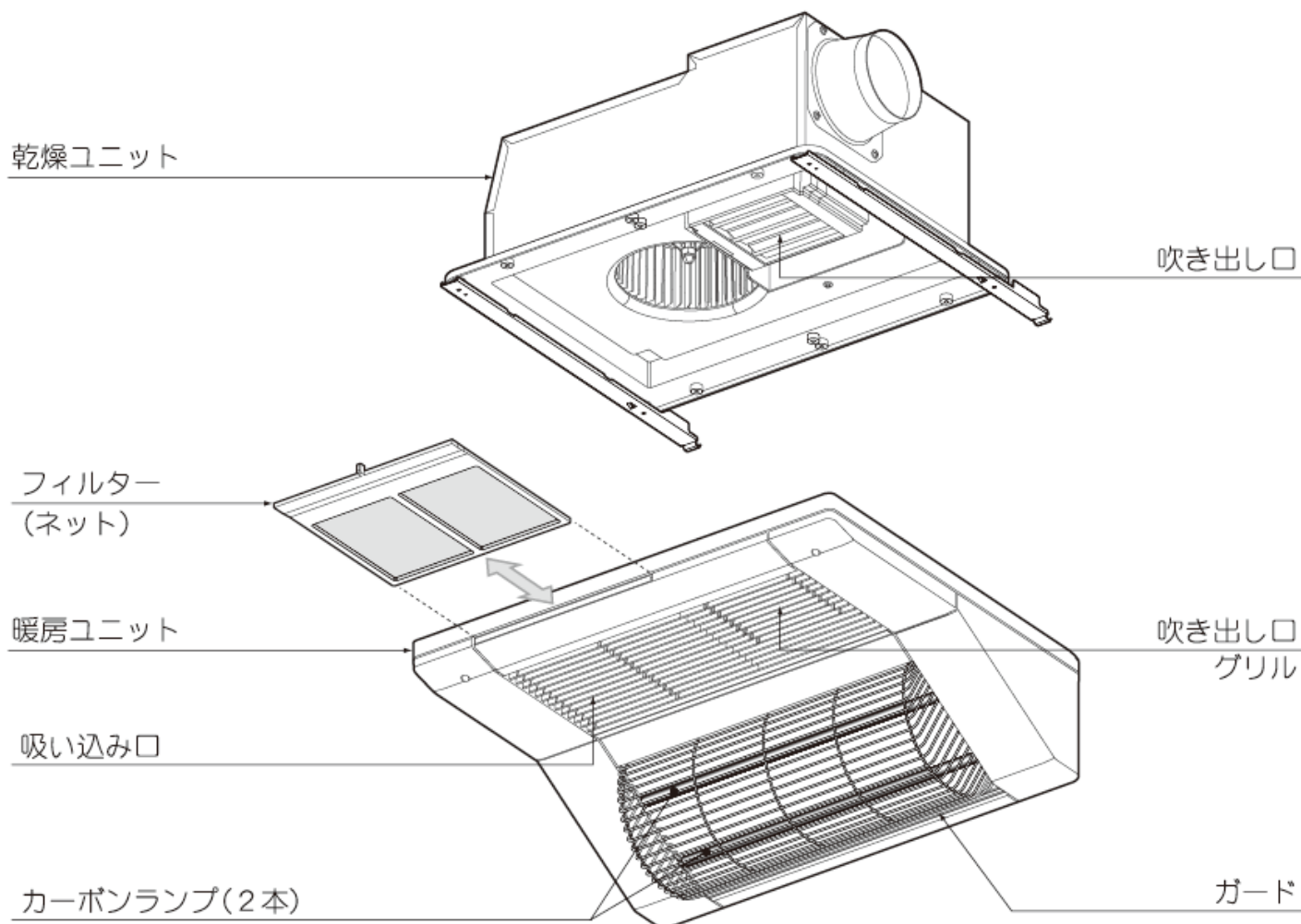



## 涼風

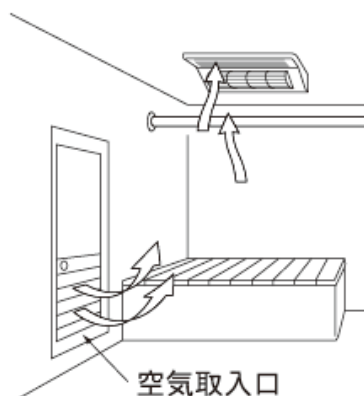

浴室が暑い時、入浴中に扇風機として使用し入浴を快適にします。  10ページ

## 換気



浴室の湯気や湿気を排出して、結露などを抑制します。  11ページ

## リモコン

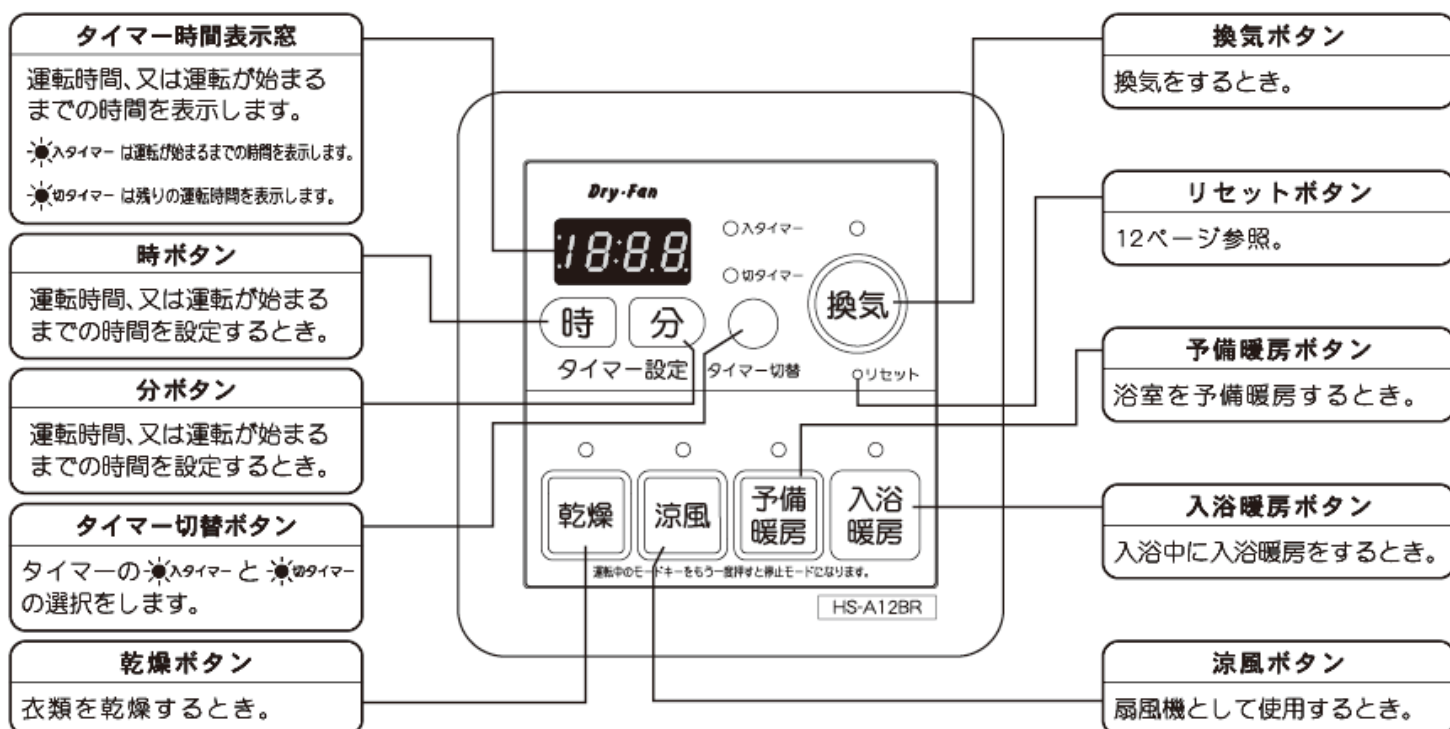

## 初めて電源を入れる場合

- ①分電盤の浴室暖房乾燥機のブレーカーを入れてください。乾燥ランプが点滅し、タイマー時間表示窓に12:00と点滅表示されます。
- ②どれかのモードキー(乾燥、涼風、予備暖房、入浴暖房、換気)を押すと、運転が始まります。運転中のモードキーをもう一度押すと停止モードになります。

### お願い!

- リモコンが浴室の外に取り付けられていることを確認してください。洗面所側の壁が正しい取り付け位置です。
- リモコンを操作する場合は、目的に合わせて正確にボタンを押し、ランプの点灯を確認してください。



## 4. 予備暖房としての使い方

◆ 冬場など浴室が冷えているとき、入浴前に浴室を暖めておく「予備暖房」の機能です。

1. リモコンの予備暖房ボタンを押し、予備暖房ランプを点灯させてください。予備暖房運転が始まり、吹き出し口グリルから温風が吹き出します。  
※他の運転モードから切り替わる時、ランプはすぐに切り替わりますが、本体が動作開始するまでには少し時間がかかります。

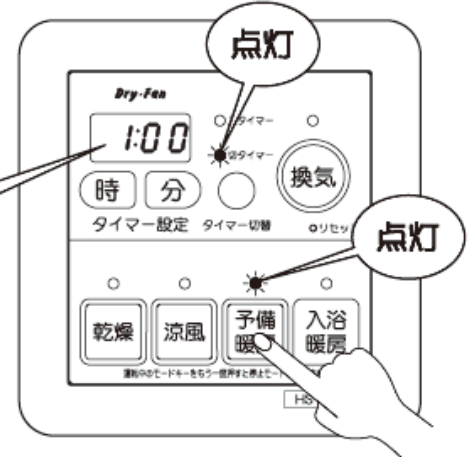

2. タイマーを設定してください。

### ■ タイマー設定とタイマー切替のしかた

#### ● 運転時間(切タイマー)の設定

切タイマー: 本体の運転を設定時間後に自動的に停止させる機能です。

運転したい機能のボタンを押します。「乾燥」「涼風」「予備暖房」「入浴暖房」「換気」の各ボタンを押すと、最初は「切」タイマーになります。

タイマー設定「時」「分」ボタンを押し、運転時間を設定します。

「入浴暖房」は最大1時間まで、その他のモードは最大12時間50分まで設定することができます。



時	「時」ボタンは1時間単位で設定できます。 3:00⇒4:00⇒…12:00⇒0:10⇒… ※「入浴暖房」では設定できません。
分	「分」ボタンは10分単位で設定できます。 0:50⇒0:10⇒…3:50⇒3:00⇒… ※「入浴暖房」では、 1:00⇒0:10⇒…0:50⇒1:00⇒…

※ ボタンを4秒以上押し続けると、連続で変化します。  
※ 0:00時間の設定はできません。12:00の次に「時」ボタンを押すと0:10になります。0:50の次に「分」ボタンを押すと0:10になります。

#### ● 運転が始まるまでの時間(入タイマー)(予約タイマー)の設定

入タイマー: 本体の運転を設定時間後に自動的に開始する機能です。

予約したい機能のボタンを押します。「乾燥」「涼風」「予備暖房」「入浴暖房」「換気」の各ボタンを押すと、最初は「切」タイマーになります。

「切」タイマー設定後、切替ボタンを押し、「入タイマー」にします。

すべてのモードで最大12時間50分まで設定することができます。



タイマー設定「時」「分」ボタンを押し、運転開始までの時間を設定します。

切替ボタンを押す毎に「入」と「切」が交互に切り替わります。「入タイマー」にしていないと、入タイマー動作になりません。



### ■ タイマー動作の説明とご注意

- ・ 切タイマー表示は残り時間を1分ごとに減算して表示します。(時刻表示ではありません。)
- ・ 設定と同時にカウントし始め、停止後再度運転すると、前回設定した時間を表示します。
- ・ 入タイマー(予約タイマー)は、設定時間(待ち時間)が満了すると、あらかじめ記憶している切タイマーの設定時間に、自動的に切り替わり、運転が始まります。
- ・ タイマー時間は、「乾燥」「涼風」「予備暖房」「入浴暖房」「換気」の各運転動作ごとに記憶しますから、別々に設定してください。
- ・ 「乾燥」「涼風」「予備暖房」「入浴暖房」「換気」の各運転動作は、全て切タイマーで停止し、連続運転はできません。

3. セットしたタイマーがすべて経過すると予備暖房運転が終了します。

4. 予備暖房をやめたい場合は、予備暖房ボタンを押すと、予備暖房ランプが消灯し、予備暖房運転が終了します。

### アドバイス

- 浴室が冷えきっている時は、入浴される約30分～1時間前から予備暖房することをおすすめします。ただし、浴室の種類、大きさ、季節によって暖房効果は異なります。
- 浴室内が湯気でモヤモヤしている場合、予備暖房運転すると湯気のモヤモヤが少なくなります。

### ご注意

- 天井からの温風吹き出し方式ですので、足元が寒く感じる場合があります。
- 入浴中に予備暖房した場合、温風が直接身体にあたると肌荒れを感じる場合があります。入浴中に暖房したいときは入浴暖房を使用してください。
- 予備暖房運転での室温設定はできません。
- 「暖房」運転から「乾燥」「換気」運転に切り替わる時、本体はファンが一旦停止し再度動作するのに十数秒かかります。
- 暖房運転終了後、本体はファンが約10秒間まわり停止します。これは加熱されたヒーターの温度を下げるための機能です。



## 5. 入浴暖房としての使い方

### ◆ 入浴中に暖房するとき使用します。

1. リモコンの入浴暖房ボタンを押し、入浴暖房ランプを点灯させてください。

入浴暖房運転が始まり、カーボンランプが点灯します。

※他の運転モードから切り替わる時、リモコンのランプはすぐに切り替わりますが、カーボンランプが点灯するまでには少し時間がかかります。

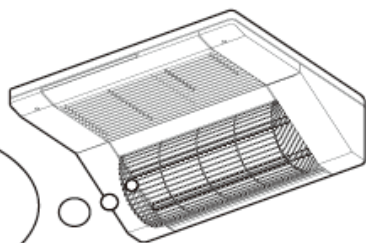

カーボンランプは点灯するのに少々時間がかかります

前回設定した  
運転時間が点灯  
※初期設定の場合、  
1:00が点灯

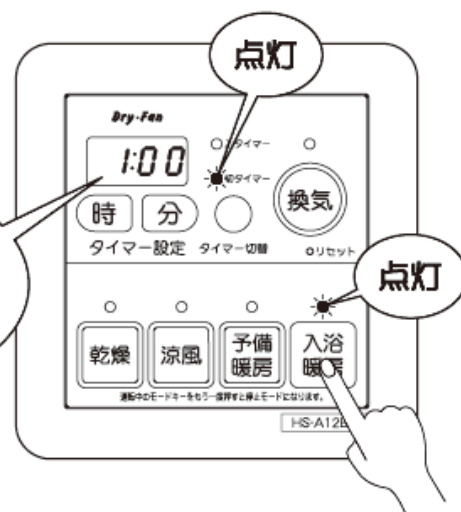

2. タイマーを設定してください。  
分ボタン、タイマー切替ボタンでご希望の時間・モードにセットしてください。

運転時間(切タイマー)は最大1時間までの設定となりますので、時ボタンでの設定はできません。

7ページ参照

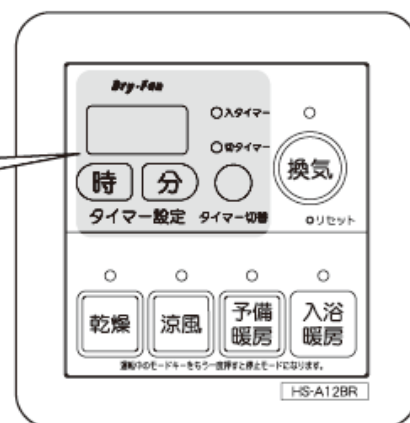

くわしいタイマーの設定方法は、  
7ページの ■タイマー設定とタイマー切替のしかたを参照してください。

3. セットしたタイマーがすべて経過すると入浴暖房運転が終了します。

4. 入浴暖房をやめたい場合は、入浴暖房ボタンを押すと、入浴暖房ランプが消灯し、入浴暖房運転が終了します。

### アドバイス

- 入浴される約30分前から予備暖房し、入浴するときに入浴暖房に切り替えてください。予備暖房と併用することで、より快適に入浴することができます。
- 春先や秋口は予備暖房を併用すると暑すぎる場合があります。入浴暖房のみの使用をお勧めします。

### ご注意

- 浴室の種類、大きさ、季節によって暖房効果は異なります。
- 浴室が暖まり過ぎの場合、カーボンランプは点灯しません。また途中で消灯/点灯を繰り返します。
- 入浴暖房運転での室温設定はできません。
- カーボンランプを直視しないようにしてください。目に悪い影響を与える恐れがあります。
- 長時間使用しなかった後運転すると、ヒーター表面の汚れ等により臭いがする場合がありますが、異常ではありません。
- 長期間使用していると、ヒーターの熱により周辺の金属部が若干変色・変形する場合がありますが、異常ではありません。
- 入浴暖房運転での洗濯物の乾燥は絶対になさらないでください。衣類が変色、変質する恐れがあります。

## 6. 乾燥機としての使い方

### ◆ 洗濯物を温風で乾燥します。

1. リモコンの乾燥ボタンを押し、乾燥ランプを点灯させてください。  
乾燥運転が始まり、吹き出し口グリルから温風が吹き出します。  
※他の運転モードから切り替わる時、ランプはすぐに切り替わりますが、本体が動作開始するまでには少し時間がかかります。

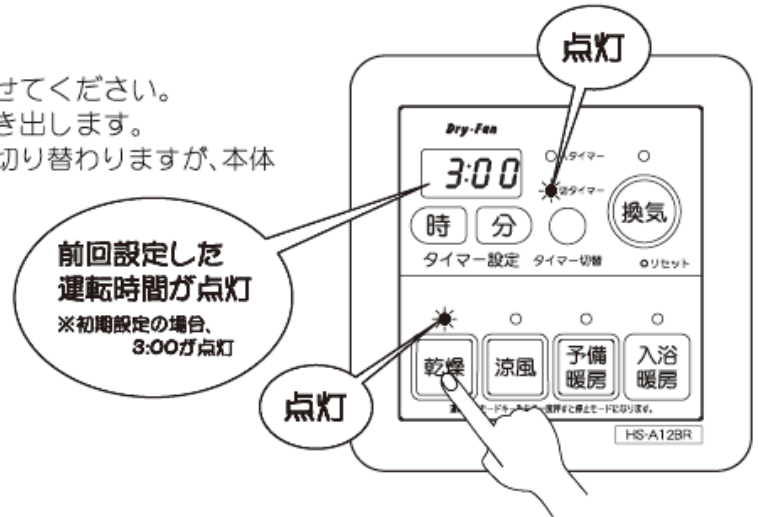

2. タイマーを設定してください。  
時ボタン、分ボタン、タイマー切替ボタンでご希望の時間・モードにセットしてください。

くわしいタイマーの設定方法は、  
7ページの ■タイマー設定とタイマー切替のしかたを参照してください。

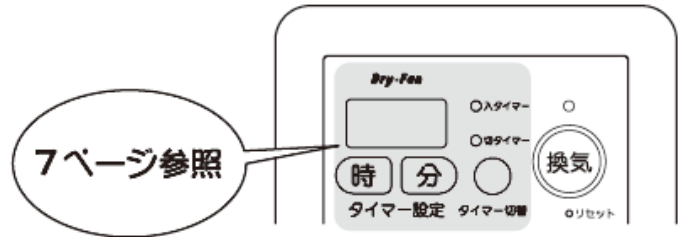

3. セットしたタイマーがすべて経過すると乾燥運転が終了します。  
乾燥が不十分な場合は、さらに必要時間を設定し乾燥運転をしてください。
4. 乾燥をやめたい場合は、乾燥ボタンを押すと、乾燥ランプが消灯し、乾燥運転が終了します。

### ご注意

- 乾燥運転は残り時間5分となったとき、換気運転に切り替わります。  
(表示は乾燥ランプ点灯のまま)切り替わる際、数秒間停止します。故障ではありません。
- 予備暖房運転、入浴暖房運転での洗濯物の乾燥は、しないでください。
- この乾燥モードは衣類乾燥用です。浴室の乾燥を目的として使用しても乾かない場合があります。

### 衣類乾燥時間の目安

衣類の重量と乾燥時間

浴室周辺温度：20℃ 浴室周辺湿度：60%

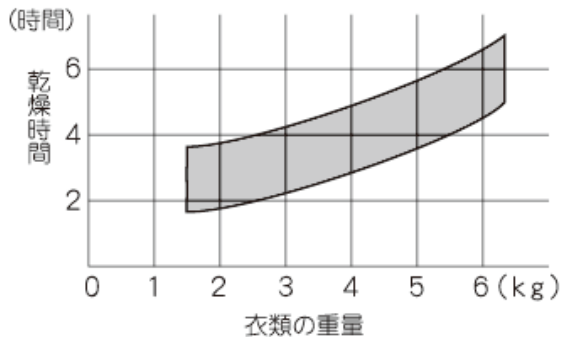

浴室周辺温度の変化と乾燥時間

洗濯物の重量：5kg 浴室周辺湿度：60%

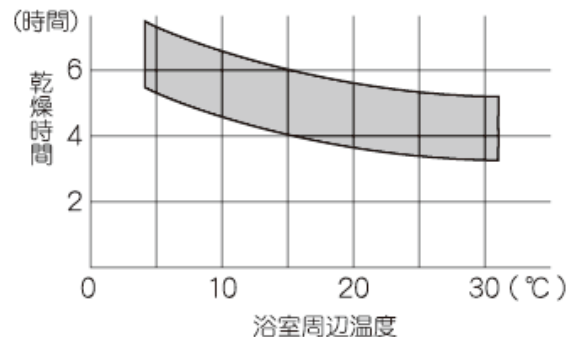

- 上記乾燥時間グラフは、洗濯物を全自動洗濯機にて8分間脱水、浴室内は水滴のない乾燥状態で、浴室の広さが1.6×1.6×2.1mの広さの時の目安です。
- 乾燥時間は、衣類の総重量が洗濯前の重量に戻るまでの時間としています。衣類の種類によっては若干の湿り気が残る場合があります。
- 乾燥時間は、季節、室温、浴室の種類・材質・形状、浴室内の乾燥状態、洗濯物の種類、脱水状態、洗濯物を吊るす位置などによって変化し、乾きにくい場合があります。

## 上手な衣類乾燥のしかた

<p>● 洗濯物はじゅうぶん(5分以上)脱水してください。</p> 	<p>● 洗濯物に風が当たるように間隔を適度にあけてください。</p> 	<p>● 乾きにくい洗濯物(厚手の木綿類など)は温風吹出口の近くに吊してください。</p> 	<p>● 背丈の長い洗濯物は下の方が乾きにくいので、折り返して吊してください。</p> 
<p>● 洗濯物の乾き具合により、途中で位置を入れ替えると効果的です。</p> 	<p>● 浴室内に水滴がある場合は、拭き取ると効果的です。</p> 	<p>● 浴槽にはふたをしてください。</p> 	<p>● 浴室のドアには必ず空気取入口を開けてください。洗面所のドアも同様です。空気取入口がない場合は、ドアを少し開けるとよい場合があります。</p> 

## 7. 涼風扇としての使い方

### ◆ 浴室が暑いとき、扇風機として使用します。

1. リモコンの涼風ボタンを押し、涼風ランプを点灯させてください。涼風運転が始まり、吹き出し口グリルから風(室温)が吹き出します。  
※他の運転モードから切り替わる時、ランプはすぐに切り替わりますが、本体が動作開始するまでには少し時間がかかります。

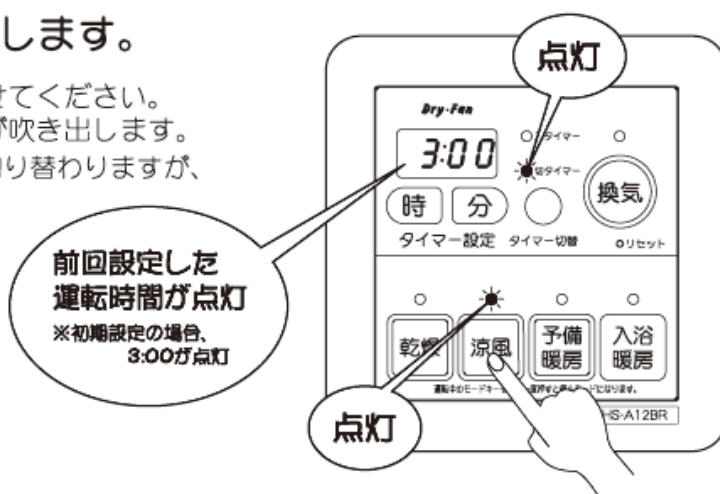

2. タイマーを設定してください。時ボタン、分ボタン、タイマー切替ボタンでご希望の時間・モードにセットしてください。

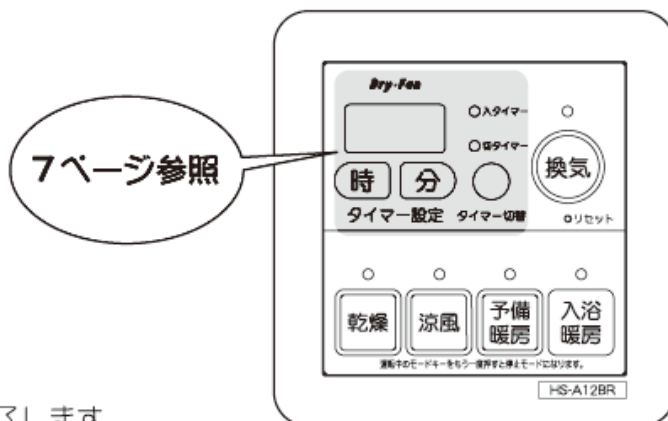

くわしいタイマーの設定方法は、  
7ページの ■タイマー設定とタイマー切替のしかたを参照してください。

3. セットしたタイマーがすべて経過すると涼風運転が終了します。
4. 涼風をやめたい場合は、涼風ボタンを押すと、涼風ランプが消灯し、涼風運転が終了します。

### ご注意

- 涼風とは、浴室内の空気を循環する機能で、冷風を出す機能ではありません。



## 8. 換気扇としての使い方

1. リモコンの換気ボタンを押し、換気ランプを点灯させてください。  
換気運転が始まり、吸い込み口から風を吸い込みます。  
※吹き出し口グリルから少量の風が吹き出す場合がありますが性能上問題ありません。  
※他の運転モードから切り替わる時、ランプはすぐに切り替わりますが、本体が動作開始するまでには少し時間がかかります。

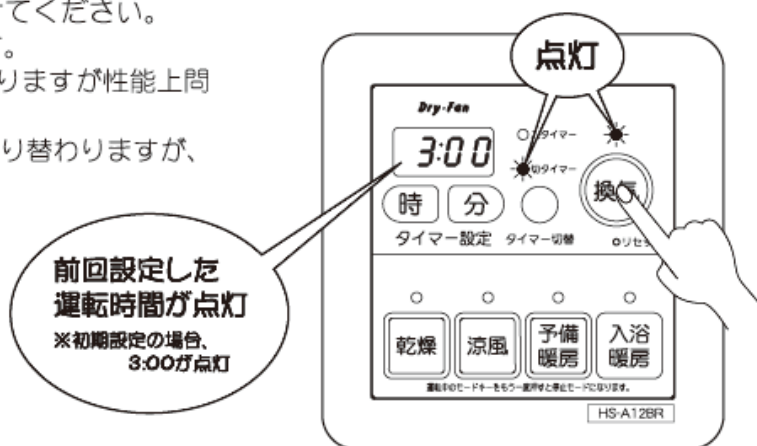

2. タイマーを設定してください。  
時ボタン、分ボタン、タイマー切替ボタンでご希望の時間・モードにセットしてください。

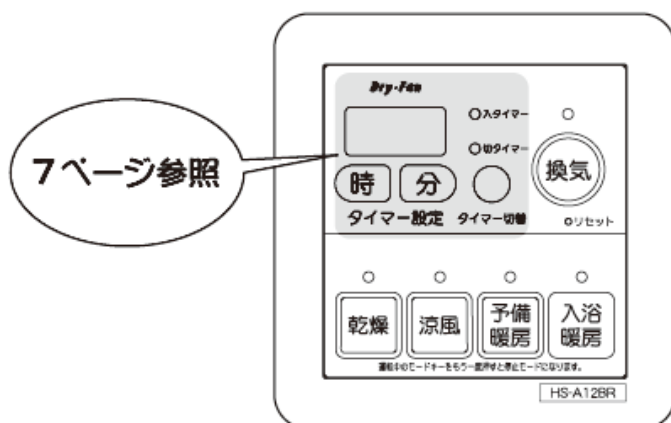

くわしいタイマーの設定方法は、  
7ページの ■タイマー設定とタイマー切替のしかた  
を参照してください。

3. セットしたタイマーがすべて経過すると換気運転が終了します。
4. 換気をやめたい場合は、換気ボタンを押すと、換気ランプが消灯し、換気運転が終了します。

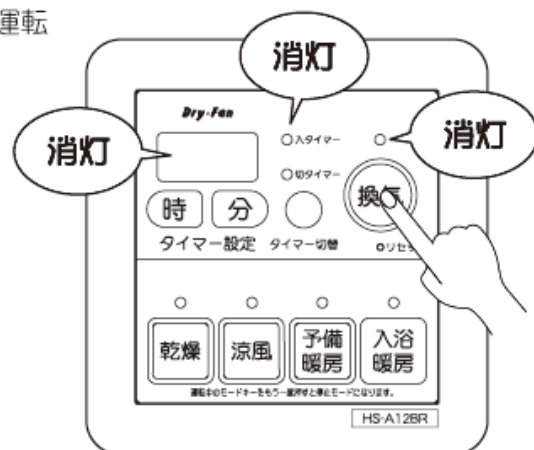

**浴室乾燥のしかた** ※浴室の乾燥、カビ抑制の為に、入浴後に行うことをおすすめします。

- 浴槽にお湯または水のあるときは、浴槽にふたをし、浴室ドアの空気取入口(ガラリ)を開け、長時間(3時間以上が目安)換気運転を行ってください。空気取入口がない場合は、ドアを少し開けてください。洗面所のドアも同様です。壁面などに水滴(結露水)が付着している場合、拭き取っておくと効果的です。また、季節、室温、浴室の種類・材質・形状の条件により床面などが一部乾きにくい場合があります。

### ご注意

- 1日1回以上、換気運転を行ってください。
- 寒冷期に湯気を取るため換気すると、湿気が結露して水滴になって落下することがあります。入浴前に暖房することをおすすめします。また、入浴中、落下してくる水滴が気になる場合は換気運転を停止し、入浴後換気運転を行ってください。
- 換気時間は、浴室の種類、大きさ、季節によって異なります。



## 9. リセット操作について

- ① リモコンのリセット穴に先の細いもの(楊枝など)を入れ、中のリセットボタンを押すと、乾燥ランプが点滅し、タイマー時間表示窓に12:00と点滅表示されます。
  - ② どれかのモードキーを2度押し、すべてのランプを消灯させてください。
  - ③ 再度、それぞれの使用方法に従い操作をし、正常に動作するか確認してください。
- リセットボタンを押すと各タイマー時間は初期値になるため、それまで記憶していた各動作ごとのタイマー時間は消去され、乾燥・涼風・換気の運転時間(切タイマー)は3:00となり、予備暖房・入浴暖房の運転時間は1:00になります。また、運転が始まるまでの時間(入タイマー)は各モードとも4:00になります。  
各モードにてお好みの時間に設定しなおしてください。

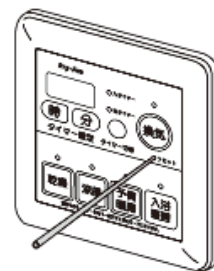

## 10. お手入れのしかた

- **お手入れの前には、必ずブレーカーを切り、停止していることを確認してください。また、お手入れは本体がさめてから行ってください。**

### 暖房ユニット・リモコンのお手入れ

掃除機でほこりを吸い取ってください。  
汚れがひどい場合は、中性洗剤を浸した布で拭き取り、洗剤が残らないようによく拭き取ってください。

- アルコール、ベンジン、シンナー、みがき粉、科学雑巾、金属タワシ、アルカリ性洗剤、カビ取り剤などは使わないでください。

機器“暖房ユニット”及びリモコンの色、表示ステッカーの文字が消える原因になります。

- リモコンには水や洗剤などをかけないでください。

リモコン内部の電気部品の故障の原因になります。



### ご注意

- 暖房ユニットを外してファンやヒーターに触れたり、指や棒を入れないでください。

### フィルターのお手入れ

フィルターのお手入れは定期的に(1ヶ月に1回程度)必ず行ってください。  
フィルターが目詰まりしますと、運転効率の低下や故障の原因となります。

暖房ユニットのフィルターを引き出し、ネット部分に付いているほこりを掃除機で吸い取ってください。

汚れがひどい場合は、中性洗剤をとかしたぬるま湯か水でゆすぎ洗いし、その後、洗剤をよく洗い落としてください。

洗った後は乾燥させてから元通りに取り付けてください。尚、取り外しの際、浴室の床は滑りやすいので転倒にご注意ください。

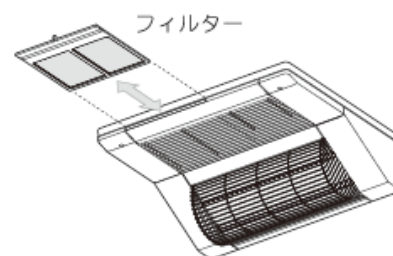

### ご注意

- フィルターを直射日光に当てたり、火にあぶって乾かさないでください。変形することがあります。

# 11. 故障と思われたら

## ■ 下記項目の症状に応じて、点検を行ってください。

症 状	★点検していただきたいこと・☆処置方法	参照ページ
リモコンが異常だと思われたら。	☆リセット操作をしてください。	12
リモコンを操作しても動かない。 (ランプが点灯しない。)	★停電していませんか？ ★分電盤のブレーカーが落ちていませんか？ ☆リセット操作をしてください。	6,12
モードキーを押しても停止しない。	☆リセット操作をしてください。	12
乾燥ランプが点滅している。	電気工事などの原因で短時間停電が起こることがあります。 その場合、停電があったことをお知らせする為に、乾燥ランプが点滅し、タイマー時間表示窓に12:00と点滅表示されます。 ☆どれかのモードキーを2度押し、ランプを消灯させてください。	
洗濯物の乾きが悪い。	★フィルターが目詰まりしていませんか？ ★浴室のドアのガラリは開いていますか？ ★「上手な衣類乾燥機のしかた」を参照して点検してください。	10,12
換気しない。 浴室の乾きが悪い。	★フィルターが目詰まりしていませんか？ ★浴室のドアのガラリは開いていますか？ ★「浴室乾燥のしかた」を参照して点検してください。	11,12
運転時異常な音や振動がする。	★暖房ユニット、フィルターがはずれかかかっていませんか？	
運転開始または停止時ミシッと音がする。	暖房ユニットなどが温度変化して膨張し、相手部品とこすれる音で性能上問題ありません。	

- 以上のことをお調べになっても、なお異常がある時や、ご不明の点がございましたらフリーダイヤル 0120-011-408 までご連絡ください。  
不完全な処置は事故の原因となりますので、修理は絶対にお客様自身でなさらないでください。

## ■ 保証・修理について

- 保証書に記載されているように、機器の故障については、一定期間・一定条件のもとに修理いたします。保証書を紛失されますと、無料修理期間であっても修理費をいただくことがありますので、大切に保管してください。
- 無料修理期間経過後の修理については、お買い求めの販売店、または弊社にご相談ください。  
修理によって性能が維持できる場合は、有料で修理をお受けいたします。

## ■ 補修用性能部品の最低保有期間

- 補修用性能部品の最低保有期間は、製造打ち切り後6年です。(性能部品とは、その製品の機能を維持するために必要な部品です。)この期間は、経済産業省の指導によるものです。  
この後の修理は補修用性能部品がなく、修理できない場合がありますので、ご了承ください。

## 12. 仕 様

品 名		浴室暖房乾燥機
品 番		HS-A12BR
質 量(kg)		7.5
電 源		単相AC100V 50/60Hz
定格消費電力 (W)	乾 燥	1410/1400
	涼 風	34/35
	予 備 暖 房	1430/1440
	入 浴 暖 房	1235/1235
	換 気	34/35

# 保証書

品名	浴室暖房乾燥機	品番	HS-A12BR
----	---------	----	----------

このたびは当社製品をお買い上げいただきましてありがとうございます。  
この保証書はおお客様の正常な使用状態において万一、機器本体が故障した場合には、本書の記載内容で無料修理を行うことを約束するものです。

## 〈無料修理規定〉

1. 取扱説明書、施工説明書に従った正常な使用状態で、下記保証期間中に故障した場合には、お買い上げの販売店、弊社または代行店が無料修理致します。
2. 保証期間内に故障し、無料修理を受ける場合は、お買い上げの販売店または、弊社にご依頼のうえ、本書をご提示ください。  
なお、離島および離島に準ずる遠隔地への出張修理を行った場合には、出張に要する実費を申し受けます。
3. ご転居の場合は、事前にお買い上げの販売店にご相談ください。
4. ご贈答品で、本保証書に記入してあるお買い上げの販売店に修理が依頼できない場合には、弊社にご相談ください。
5. 本書は日本国内においてのみ有効です。(This warranty is valid only in Japan.)
6. 本書は再発行致しませんので、紛失しないよう大切に保管してください。
7. 保証期間内でも次の場合には有料修理になります。
  - (イ) 使用上の誤りおよび不当な修理や改造による故障および損傷。
  - (ロ) お買い上げ後、取付場所の移動・落下などによる故障および損傷。
  - (ハ) 火災、塩害、地震、風水害、煤煙、腐食性などの有害ガス、ほこり、落雷、異常気象、ねずみ・鳥・くも・昆虫類の侵入およびその他の天災、地変による故障および損傷。
  - (ニ) 施工説明書および取扱説明書などに指示する方法以外の工事設計または取付工事などが原因で生じた不具合、故障および損傷。
  - (ホ) 業務用の場所でご使用になられた場合。
  - (ヘ) 車両、船舶に備品として搭載された場合に生じた故障および損傷。
  - (ト) 樹脂仕上、錆など設計仕様の範囲内の感覚的な現象の場合。
  - (チ) 機器に表示してある電源、電圧以外の電源、電圧で使用された場合。
  - (リ) 本書の提示がない場合。
  - (ヌ) 本書にお買い上げの年月日、お客様名、販売店名の記入捺印のない場合、あるいは字句を書き替えられた場合。
  - (ル) 消耗部品の取替および保守などの費用。

お客様	お名前	☎
	ご住所 〒	
保証期間	お買い上げ 年 月 日から1年間	
販売店	店名	☎
	住所 〒	

※この保証書は本書に明示した期間、条件のもとにおいて無料修理をお約束するものです。従って、この保証書によってお客様の法律上の権利を制限するものではありませんので、保証期間経過後の修理などについてご不明の場合は、お買い上げの販売店または弊社にお問い合わせください。

**MAX マックスシンワ株式会社**

〒333-0843 埼玉県川口市前上町18-20  
TEL 048-266-3311(代) FAX 048-266-3792



0120-011-408

初版 2003年1月