

**BRS-C101HR-CX2**

- ダクト呼び径：φ100 ●開口寸法：410×285(高さ171以上)
- 質量(フロントパネル含む)：5.3kg

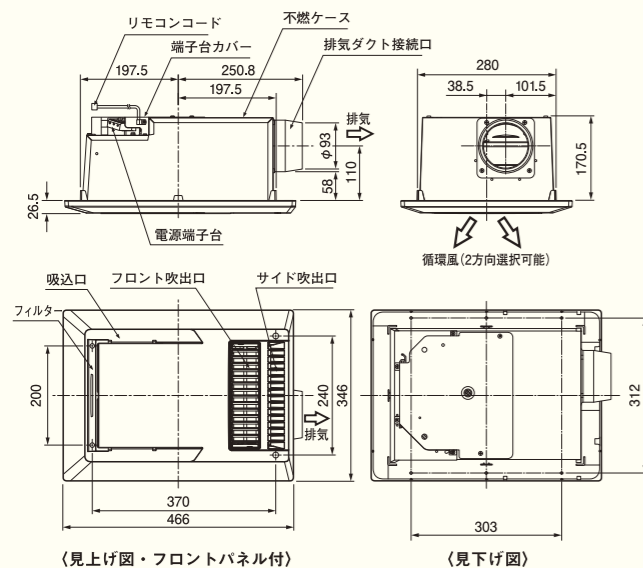

**BRS-C102HR-CX・BRS-C103HR-CX**

- ダクト呼び径：φ100 ●開口寸法：410×285(高さ175以上)
- 質量(フロントパネル含む)：BRS-C102HR-CX 8.0kg・BRS-C103HR-CX 8.1kg

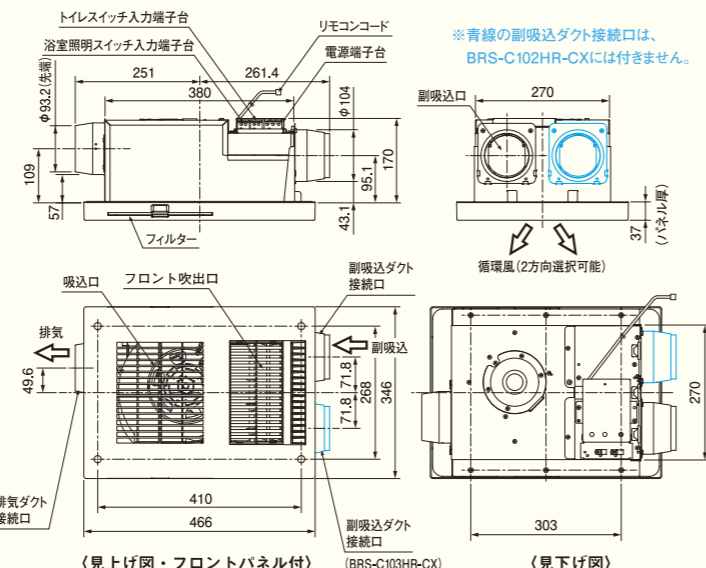

**付属リモコン**

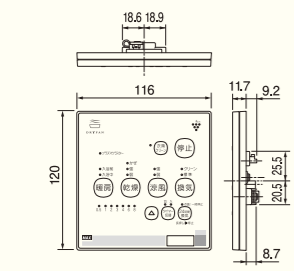

**リモコン取付開口寸法について**  
各機種とも3通りの取付けが可能です。  
①スイッチボックスを使用する場合：  
各機種とも 97×95  
②市販のはさみ金具を使用する場合：  
各機種とも 97×95  
③壁へ直接取付ける場合：  
BRS-C101HR-CX2 φ60  
BRS-C102HR-CX φ55  
BRS-C103HR-CX φ55  
リモコンコード5mは本体ユニット接続済み

**付属リモコン**

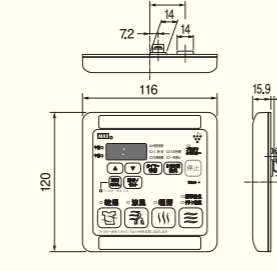

**副吸込グリル**

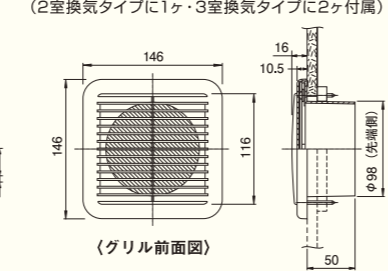

**浴室天井アダプタ  
BRS-CA01R**



●質量：1.8kg  
※浴室天井アダプタのみの販売はしておりません。マックスの浴室暖房・換気・乾燥機とのセット販売となります。

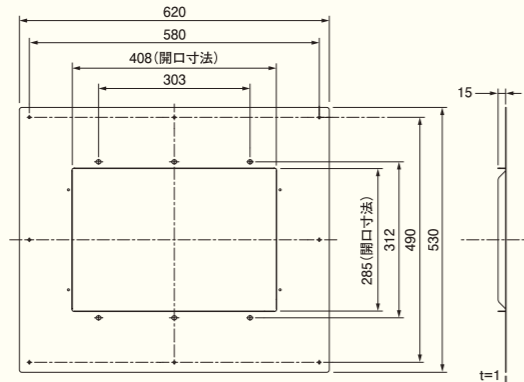

**経年劣化に係る安全上のご注意**  
●製品には「設計上の標準使用期間」「経年劣化についての注意喚起」の表示をしております。  
●製品の設計上の標準使用期間は10年です。  
●10年を超えてご使用されますと、経年劣化による発火、けが等の事故に至るおそれがありますのでご注意ください。

**安全に関するご注意**  
●取付工事、配線工事が必要です。お買い上げの販売店にご相談ください。  
●取付工事に関しては、商品に同梱されている「取付説明書」に従って商品に合った取付けを行ってください。誤った取付けをされますと事故の原因になります。  
●取付工事は、電気設備技術基準に基づき、D種接地工事および漏電遮断機の取付けを行ってください。  
●ご使用前に、商品に同梱されている「取扱説明書」をよくお読みの上、正しくご使用ください。

**浴室暖房・換気・乾燥機の取付けに関わるご注意**  
●標準適合サイズは、1,600×1,600×2,200mmのシステムバスです。●傾斜した天井には取付けできません。  
●乾燥および暖房効果は、外気温度およびシステムバス構造(壁・床材・広さ)により異なります。  
●本商品は住宅用です。業務用途では使用できません。●温泉の浴室やプール等では使用しないでください。  
●その他、取付けについての詳しい情報は、弊社ホームページをご確認いただくか、弊社営業担当までお問い合わせください。  
※破損等により部品購入をされる際は、型番・価格を弊社営業担当にご確認の上、ご注文ください。

**●消防に関するご注意●**  
取付け工事に関して、地域により火災予防条例などで指導を行っておりますので詳細は、所轄行政官庁または消防署にご確認ください。

●本カタログに掲載の浴室暖房・換気・乾燥機は、(社)日本電機工業会の組込形等浴室用衣類乾燥機の自主試験に適合しております。

●商品改良等の理由で、予告なしに仕様を変更する場合がありますのでご了承ください。●カタログ商品の色は、印刷物ですので実際とは多少異なります。●補修用性能部品の最低保有期間は、製造中止後10年です。  
●掲載商品は医療用具でなく、疾病の予防・治療等の効果を保障するものではありません。詳しい内容は、取扱店または弊社営業部へお問い合わせください。

●お問い合わせは……  
**MAX**  
ENGINEERED FOR PERFORMANCE

**マックス株式会社 住環境機器営業部**  
本社：〒103-8502 東京都中央区日本橋箱崎町6-6 TEL. (03) 3669-8112 (代)  
東日本営業グループ  
●東京：TEL. (03) 3669-8123 (代)  
西日本営業グループ  
●大阪：TEL. (06) 6444-2079 (代) ●名古屋：TEL. (052) 918-8622 (代)  
●福岡：TEL. (092) 411-5418 (代)  
●ホームページアドレス <https://www.max-ltd.co.jp/>  
この印刷物は、再生紙を使用しています。JK9310AN T2403

**浴室暖房・換気・乾燥機  
リフォームBRSシリーズ<sup>※1</sup>**

浴室暖房 衣類乾燥 浴室換気 涼風 24時間換気

**Plasmacluster 25000** \*  
BRS-C101HR-CX2に装備

**Plasmacluster 7000** \*  
BRS-C102HR-CX・BRS-C103HR-CXに装備



全機種「プラズマクラスター」技術を標準搭載。

高濃度にパワーアップした「プラズマクラスター25000」搭載機種もラインアップ!!

公式YouTubeでも「プラズマクラスター」技術の魅力を動画でお伝えしています。  
YouTubeはGoogle LLCの登録商標です。

**2024年3月現在**

※1:掲載商品をご購入の際は、末永く安心してお使いいただくため、製品登録をおすすめしております。  
※2:2022年版住設建材マーケティング便覧 電気式浴室暖房乾燥機市場 メーカーシェア(2021年度見込) 株式会社富士経済調べ2022年5月現在 ※3:マックス(株)調べ2023年4月現在

ご愛用実績770万台突破の高信頼性

2023年度電気式浴室暖房乾燥機市場売上数シェアNo.1

\*プラズマクラスターイオン発生デバイス搭載の浴室暖房・換気・乾燥機を、1,600×1,600mmサイズの浴室に設置し、最大風量運転時に浴室の隅を含む11点を測定、空気中に吹き出される1cm<sup>3</sup>当たりのイオン数の平均値の目安です。プラズマクラスターロゴ(図形)およびプラズマクラスター、Plasmaclusterはシャープ株式会社の登録商標です。



戸建向  
**1室**  
換気タイプ  
BRS-C101HR-CX2  
品番: JB92170 オープン価格

## 上手に使えばますます快適。5つの基本機能

### 浴室暖房

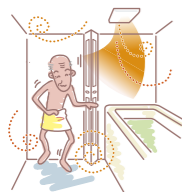

あらかじめ浴室を暖めておけば、ヒートショック対策にも効果的です。

### 衣類乾燥

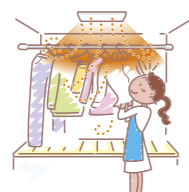

強・弱 乾燥に加え、省エネ性に優れた「**かせ乾燥モード**」を装備しました。

### 浴室換気



浴室にこもった湿気や水分を取り除き、カビを抑制。浴室が清潔に保てます。

### 涼風



浴室に風を送りながら換気し、蒸し暑さをやわらげます。

### 24時間換気



室内の汚れた空気・湿気・臭気を排出して、新鮮な外気を入れる「計画換気」を実行します。

## プラスマクラスター25000

\* 濃度があがれば、効果もあがる!!

## 「プラスマクラスター25000」を搭載。

【クリーン換気】で、浴室の「キレイ」をサポートします。

### 「ピンクぬめり」抑制効果

増殖スピードが速い「ピンクぬめり」を抑制できます。

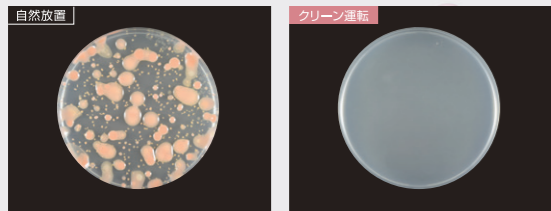

●試験機関：(一財)日本食品分析センター ●報告書発行番号：第20059216001-0101号 ●試験方法：浴室排水溝の位置に酵母(ピンクぬめり)を付着させた試験片を配置し、プラスマクラスター25000搭載機種を用いてクリーン運転(プラスマクラスターイオン循環)1時間を毎日繰り返し、機器なしと菌数を比較。●試験結果：自然放置に対し4日目に99%の抑制効果を確認。※試験は1種類の菌のみで実施。※写真は菌を培養後に比較したものです。※効果はご使用環境やご使用方法により異なります。

### 「浮遊カビ菌」除菌効果

頑固な「黒カビ菌」を除菌できます。

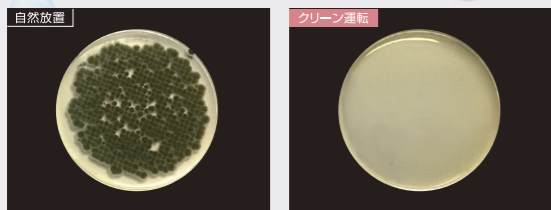

●試験機関：(一財)石川県予防医学協会 ●報告書発行番号：第S2001692-001号 ●試験方法：浴室にネブライザー(噴霧装置)でカビ菌を浮遊させ、白い場中央に、エアースンプラー(空気中の微生物捕集装置)を設置して捕集後、培養して菌数を測定。プラスマクラスター25000搭載機種を用いてクリーン運転(プラスマクラスターイオン循環)を行い、時間ごとの菌数を比較。●試験結果：自然放置に対して37分で99%の除菌効果を確認。※試験は1種類の菌のみで実施。※写真は菌を培養後に比較したものです。※効果はご使用環境やご使用方法により異なります。

## 5つのモードで、「プラスマクラスターイオン」を放出します。

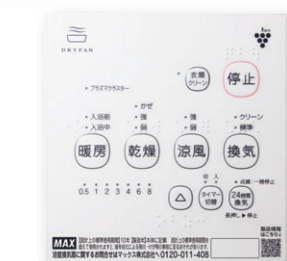

### 換気【クリーン】

浴室内空気を循環させながら排気運転をした後、送風と共にプラスマクラスターイオンを放出・循環させます。

### 乾燥【強】 乾燥【弱】 乾燥【かせ】

各モードの運転終了後に、送風と共にプラスマクラスターイオンを放出・循環させます。

### 衣類クリーン

浴室内に最長1時間、送風と共にプラスマクラスターイオンを放出・循環させます。乾いた状態の衣類に直接当たるよう使用してください。「静電気除去」「花粉付着抑制」「付着タバコ臭消臭」効果が得られます。

【衣類クリーン】で、お洋服をリフレッシュします。

### 「静電気」除去効果

プラスマクラスターイオンにより、衣類の静電気を抑えます。



●試験機関：シャープ(株) ●試験方法：プラスマクラスター25000搭載機種を用いて5kVに帯電させた試験板を、0.5kVまで除電するに要する時間を測定。●試験結果：約5秒後に0.5kVまで除電。※効果はご使用環境やご使用方法により異なります。

### 「付着タバコ臭」消臭効果

付着タバコ臭を気にならないレベルまで消臭します。

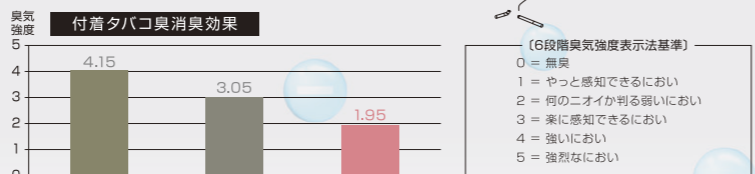

●試験機関：シャープ(株) ●試験方法：タバコ臭を付着させた試験片で消臭効果を6段階臭気強度表示法にて評価。●試験結果：プラスマクラスター25000搭載機種において、約80分後に気にならないレベルまで消臭。※においの種類・強さ・対象物の素材などにより消臭効果は異なります。

## DCモーターで省エネ性アップ。

●旧機種 BS-131HシリーズとBRS-C101HR-CX2の比較

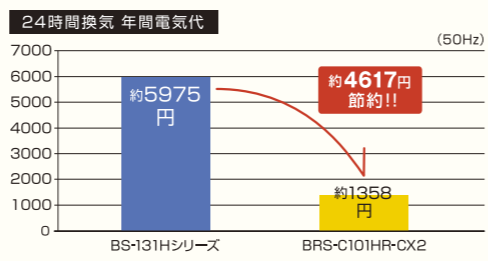

\*安定して高濃度プラスマクラスターイオンを放出するために、プラスマクラスターランプの点滅によりイオン発生デバイスの点検または交換の時期をお知らせいたします。



BRS-C102HR-CX  
品番: JB92041 オープン価格  
集合向  
**2室**  
換気タイプ



BRS-C103HR-CX  
品番: JB92042 オープン価格  
集合向  
**3室**  
換気タイプ

## 充実の基本機能と、快適さを追求

### 浴室暖房

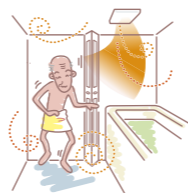

あらかじめ浴室を暖めておけば、ヒートショック対策にも効果的です。

### 衣類乾燥



雨の日や花粉の多い日の洗濯物、外に干しにくい下着などを乾かすのに便利です。

### 浴室換気



浴室にこもった湿気や水分を取り除き、カビを抑制。浴室が清潔に保てます。

### 涼風



浴室に風を送りながら換気し、蒸し暑さをやわらげます。

### 24時間換気

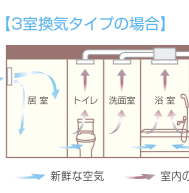

室内の汚れた空気・湿気・臭気を排出して、新鮮な外気を入れる「計画換気」を実行します。

### 浴室照明連動



入浴中のコールドドラフト(肌寒さ)を軽減します。

24時間換気運転中に浴室照明スイッチを入れると、浴室内の換気を一時的に停止させる「コールドドラフト低減機能」が付いています。

### トイレ換気

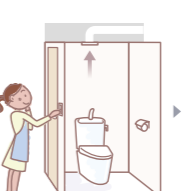

「ジェット換気」機能で、トイレの臭気を短時間でパワフルに排気します。

リモコン内部のディップスイッチで、トイレ換気を「遅延時間なし」「遅延時間1分」「遅延時間2分」「遅延時間3分」「ジェット換気」に設定できます。

## プラスマクラスター7000

自然界と同じイオンで空気を浄化する「プラスマクラスター7000」を搭載。



2つのモードで、「プラスマクラスターイオン」を放出します。

### 換気【クリーン】

浴室内空気を循環させながら排気運転をした後、送風と共にプラスマクラスターイオンを放出・循環させます。

### 乾燥

乾燥モードの運転終了後に、送風と共にプラスマクラスターイオンを放出・循環させます。

## Plus オプションの浴室天井アダプタで、リフォームの幅が広がります。

### 設置イメージ

既設品の天井開口 (560×470mmまで)

浴室天井アダプタ BRS-CA01R

浴室暖房・換気・乾燥機 BRSシリーズ

浴室天井アダプタ  
BRS-CA01R  
品番: JB92043 オープン価格

既設品の天井開口が大きい場合(560×470mmまで)も、天井アダプタと組み合わせれば、お取り替えできます。



戸建向  
**1室**  
換気タイプ



集合向  
**2室**  
換気タイプ

集合向  
**3室**  
換気タイプ

浴室天井アダプタBRS-CA01Rのみの販売はしていません。マックスの浴室暖房・換気・乾燥機とのセット販売となります。