

●24時間換気機能付 浴室暖房・換気・乾燥機一覧

シリーズ名	HMシリーズ				EHAシリーズ		HAシリーズ	
商品名	BS-133HM	BS-133HM-CX	BS-132HM	BS-132HM-CX	BS-133EHA-1	BS-132EHA-1	BS-133HA-1	BS-132HA-1
品番	JB91991	JB91993	JB91990	JB91992	JB92140	JB92139	JB92138	JB92137
施工方法	天井吊り/天井直付け		天井吊り/天井直付け		天井直付け		天井直付け	
換気場所	3室	3室	2室	2室	3室	2室	3室	2室
有効床面積	120㎡	120㎡	86㎡	86㎡	80㎡	80㎡	80㎡	72㎡
換気モーター	DCモーター	DCモーター	DCモーター	DCモーター	DCモーター	DCモーター	DCモーター	DCモーター
冬期モード	○	○	○	○	○	○	○	○
プラスマクラスター技術搭載	○	○	○	○	○	○	○	○
風乾燥	○	○	○	○	○	○	○	○
浴室換気 熱/弱	○	○	○	○	○	○	○	○
浴室乾燥タンパー	○	○	○	○	○	○	○	○
本体高さ	207mm	207mm	207mm	207mm	170mm	170mm	170mm	170mm
取付ダクト	3方向から選択	3方向から選択	3方向から選択	3方向から選択	固定	固定	固定	固定
取付ダクトの風量調整	○	○	○	○	○	○	○	○
24時間換気設定	6段階	6段階	5段階	5段階	4段階	4段階	3段階	3段階
24時間換気風量設定方法	ディップスイッチ	ディップスイッチ	ディップスイッチ	ディップスイッチ	リモコン操作	リモコン操作	リモコン操作	リモコン操作
コールドドラフト低減機能	浴室換気止	浴室換気止	浴室換気止	浴室換気止	浴室照明連動	浴室照明連動	一時停止	一時停止
リモコン時計機能	○	○	○	○	○	○	○	○
照明付リモコン(オプション)	○	○	○	○	○	○	○	○
天井開口	410×285mm	410×285mm	410×285mm	410×285mm	410×285mm	410×285mm	410×285mm	410×285mm
送風吹出し方向変更	○	○	○	○	○	○	○	○
質量(取付部材を含む)	11.0kg		11.0kg		8.1kg	8.0kg	7.8kg	7.7kg
付属品	リモコン・リモコンコード 取付ダクト2個・遮板1枚		リモコン・リモコンコード 取付ダクト1個・遮板2枚		リモコン・リモコンコード 取付ダクト2個	リモコン・リモコンコード 取付ダクト1個	リモコン・リモコンコード 取付ダクト2個	リモコン・リモコンコード 取付ダクト1個
希望小売価格	¥146,000 (税別 ¥160,800)	¥185,000 (税別 ¥181,500)	¥146,000 (税別 ¥160,800)	¥185,000 (税別 ¥181,500)	¥138,000 (税別 ¥151,800)	¥138,000 (税別 ¥151,800)	¥132,000 (税別 ¥145,200)	¥132,000 (税別 ¥145,200)

EHA・HAシリーズ + 別売の「天井金具セット」で、
施工の幅が広がります。

「天井金具セットBSP-C1M」を
使用することで、2点吊り施工が
可能になります。



※天井金具セットBSP-C1Mは別売品です。

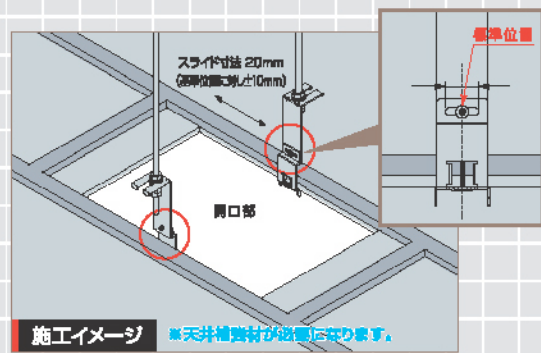

施工イメージ ※天井補修材が別途必要です。

EHA HA シリーズ別部品

天井部品の詳細はこちらから、「別売部品」タブをご覧ください ▶▶▶

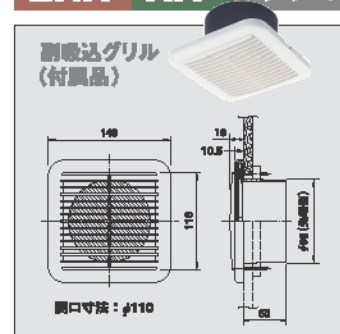

●追加部品を使うことで現場に合わせた天井吊り施工ができます。

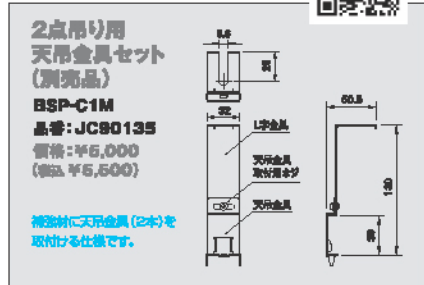
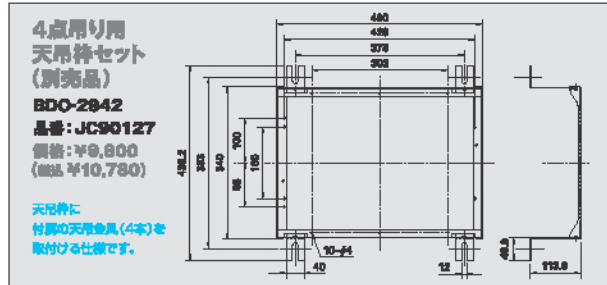

経年劣化に係る安全上のご注意

- 製品には「設計上の標準使用期間」「経年劣化についての注意喚起」の表示をしております。
- 製品の設計上の標準使用期間は10年です。
- 10年を超えてご使用されますと、経年劣化による劣化、けが等の事故に至るおそれがありますのでご注意ください。

安全に関するご注意

- 取付工事、配線工事が必要で、お買い上げの現場にてご確認下さい。
- 取付工事に関しては、商品に付属されている「取付説明書」に正しい取付方法に従って行ってください。誤った取付方法をすると事故の原因になります。
- 取付工事は、電気工事業者等に依頼し、取付工事業者および電気工事業者の取付作業を行ってください。
- ご使用前に、商品に同梱されている「取扱説明書」をよくお読みの上、正しくご使用ください。

ご注意

- 標準的なサイズは、1,800×1,800×2,200mmのシステムバスです。 ●取付した天井には取付けできません。
- 乾燥および暖房効果は、外気温およびシステムバス構造(壁・床材・広さ)により異なります。
- 本商品は住宅用です。業務用途では使用できません。 ●温泉の湯屋やプール等では使用しないでください。

浴室暖房・換気・乾燥機の取付に関するご注意

状況によっては設置できない場合がありますので、事前に下記までご相談ください。

※追加等により部品購入を要される際は、型番・価格を弊社営業担当にご確認の上、ご注文ください。

●消防に関するご注意●

取付け工事に関して、地域により火災予防条例などで指導を受けておりますので詳細は、所轄行政官庁または消防署にご確認ください。

●本カタログに掲載の浴室暖房・換気・乾燥機は、(株)日本電機工業会の認定形等浴室用乾燥機規格の自主規格に適合しております。

●商品改良等の理由で、予告なしに仕様を変更する場合がありますのでご了承ください。 ●カタログ商品の色は、印刷物ですので実際とは多少異なります。 ●特種用途の保証期間は、製造中止後10年です。 ●浴室暖房は取付用工具でなく、取付の予防・治療の効果を提供するものではありません。 詳しい内容は、取扱店または弊社営業部へお問い合わせください。

●お問い合わせは……

MAX マックス株式会社

本社：〒103-8602 東京都中央区日本橋馬場町5-6 TEL (03) 3869-8112 (代)
 東京：TEL (03) 3869-8123 (代) 大阪：TEL (06) 8444-2079 (代)
 名古屋：TEL (052) 918-8822 (代) 福岡：TEL (092) 411-5418 (代)
 仙台：TEL (022) 239-4122 (代)

●ホームページアドレス <https://www.max-ltd.co.jp>

この印刷物は、再生紙を使用しています。 JK9205AN T2205

●24時間換気機能付(第3種換気システム)

浴室暖房・換気・乾燥機

集合住宅用 BS-133H・132H・133H-1・132H-1シリーズ



24時間換気 衣類乾燥 浴室暖房 浴室換気 涼風 プラスマクラスター 7000

* BS-133HM-CX BS-132HM-CXに準拠

ほてった体に心地よい涼風機能!!

花粉の飛ぶ日も、雨の日も、浴室で衣類乾燥!!

プラスマクラスターイオンでクリーン換気!!

浴室も、洗濯物も清潔で快適!!

「プラスマクラスター」による作用抑制メカニズム (イメージ)

- ① ⊕と⊖のイオンを放出
自然界にあると同じプラス(+)とマイナス(-)のイオンをプラスマ放電により作り出し、空気中に放出。
- ② 浮遊カビ菌に作用
浮遊カビ菌の表面に付着し、表面に電気の強いOHラジカルに変化。菌中のタンパク質から親水基(-OH)を取り出し、タンパク質を分解。
- ③ 水になって空気中に漂う
菌を吸った水分子(H₂O)とOHラジカルが結合し、水(H₂O)になって空気中に漂う。

※1: 水分子に吸い込まれていないイオンと比較(シャープ(株)調べ)

ワンルームから
超高層マンションまで対応。
施工性能でも、使用性能でも、
満足いただける設備です。

2022年5月現在 2022年5月現在

※2: 2020年度 電気式浴室暖房乾燥機市場 販売数量ベース OEM製品含む 株式会社矢野新築研究所調べ 2021年7月現在 ※本調査結果は、定性的な調査・分析手法による推計である。 ※3: マックス(株)調べ 2022年4月現在 ※掲載商品をご購入の際は、水漏れ・安心してお使いいただくため、製品登録をおすすめております。

●プラスマクラスターイオン発生デバイス搭載の浴室暖房・換気・乾燥機も、1,800×1,800mmサイズの浴室に設置し、最大風量運転時に浴室の隅を約11点で測定。空気中に吹き出される1cm²当たりのイオン数の平均値の目安です。 プラスマクラスターロゴ(図形)およびプラスマクラスター、Plasmacluster はシャープ株式会社の登録商標です。



電気式浴室暖房乾燥機シェアNo.1のご愛顧で培った確かな「施工品質」。
「施工しやすい」を、細部まで拘りました。

ボルトがスムーズに入るよう、
天吊りL字金具には、切欠きを付けました。

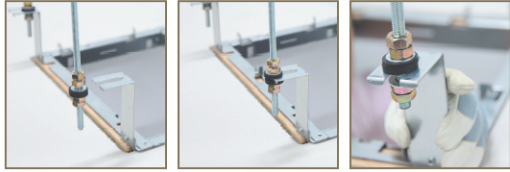

ラクラク、
一人施工が行えます。

天吊りレベル合わせ機構
で、効率的に作業が
進められます。

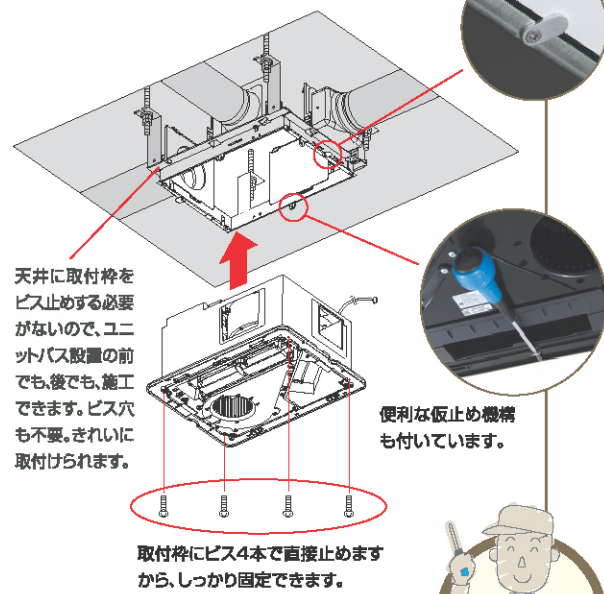

本体を下からはめ込む、
天井カセット方式を
採用!!

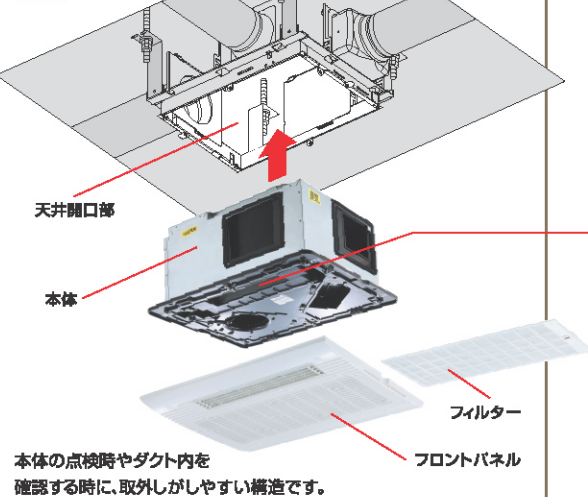

現場の設計プランに合わせ
副吸込ダクトの接続口が、3側面から選べます。

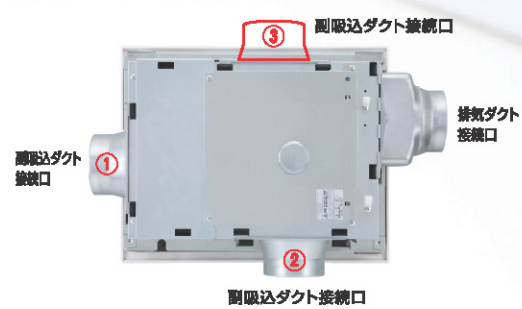

反転施工が可能です。

排気ダクトが配管しやすい方向に本体を設置できます。吹出し口グリル
も洗い場方向に簡単に換えられます。



素早く暖める
絶縁型セラミックヒーターを
採用しています。



●交換用換気フィルター(別売品)
BS133HMFP
品番: JG90269
価格: ¥1,700(税込 ¥1,870)
フィルターは左右2方向どちらでも、
取付けやすい方向から差し込みます。

端子台は、
結線しやすい位置に
配置しています。

点検口からの作業も、端子台が奥になること
がなく、結線しやすくなります。



強風時も、風圧シャッターの
作動音を抑える設計です。

スプリングとスポンジゴムで
作動音を緩和します。

スプリング
スポンジゴム

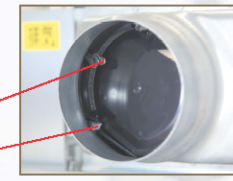

各ダクトジョイントはビスを使わず、
ワンタッチで
取付けられます。

名称シールのナビゲートで
付け間違いを防ぎます。

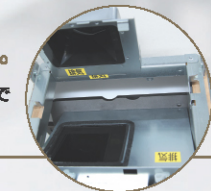

引掛部によるワンタッチ取付けで、簡単にセットできます。

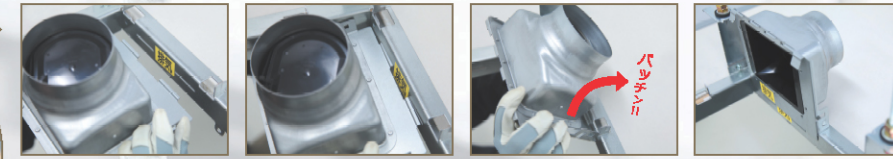

風量調整機能付
副吸込グリルを付属しています。

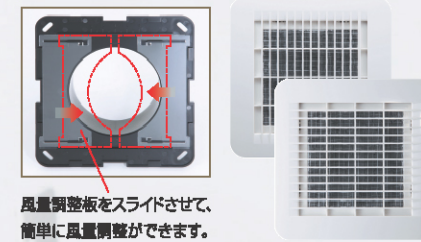

インテリアに合わせて設置方向
が換えられます。

●副吸込グリル
(付属品)

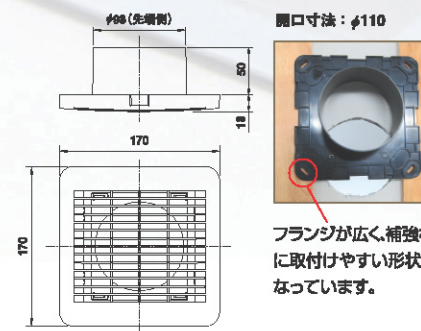

●交換用フィルター(別売品)
BS133HMFG
品番: JG90270
価格: ¥500(税込 ¥550)

24時間換気風量・トイレ換気遅延・
換気風量の設定が簡単に行えます。

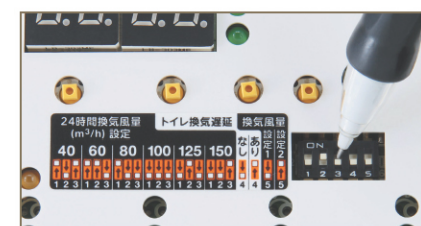

リモコンのカバーを外し、内側にあるディップスイッチを、各
機能の表示案内に合わせて上下するだけで設定できます。



CXタイプは、
自然界と同じイオンで空気を浄化する
「プラズマクラスター」技術を搭載。
浴室内の空気を清潔にします。



プラズマクラスターイオンは、
換気・乾燥の2つのモードで発生します。

換気
換気モードの運転終了後に、
送風と共にプラズマクラスターイオンを放出・循環させます。

乾燥
乾燥モードの運転終了後に、
送風と共にプラズマクラスターイオンを放出・循環させます。

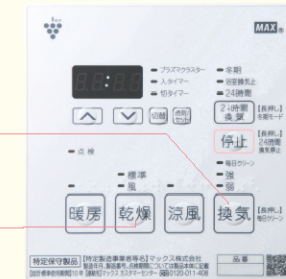

「プラズマクラスター」で、
お洋服をリフレッシュ!!

【静電気除去効果】乾燥モードの運転終了後に放出されるプラズマクラスターイオン
により、衣類の静電気を抑えます。

【花粉付着抑制効果】衣類にプラズマクラスターイオンを放出させることで、静電気を
抑えて、花粉などの粒子を寄せ付けにくくします。

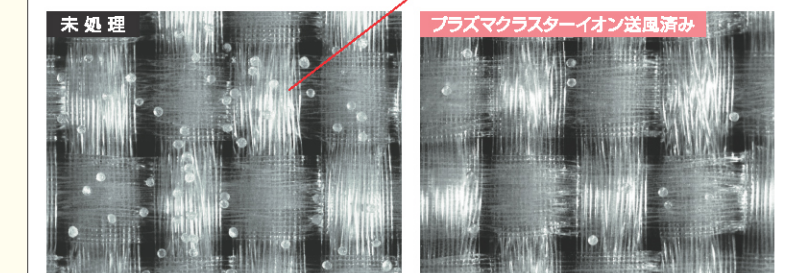
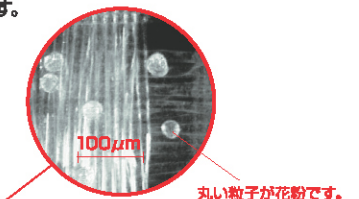

※3 ●試験機関: シャープ(株) ●試験条件: プラズマクラスター7000搭載機器を用いて5kVに帯電させた試験布で、0.5kV
まで除電するのに要する時間を測定。●試験結果: 約20秒後に0.5kVまで除電。※4 ●試験機関: (一財)北亞環境科学セン
ター ●報告書番号: 北生発2020_0389号 ●試験条件: 2枚の試験布を4kVに帯電させ、1枚をプラズマクラスター搭載機
器を用いてクリーン運転(プラズマクラスターイオン循環)を1分間行い除電させる。試験布を配置したボックス内にシガ花粉を
噴霧させ、試験布の花粉の付着量を測定。●試験結果: 除電なしに対し花粉の付着量を88%抑制。

※3・※4 いずれの効果も、ご使用環境やご使用方法により異なります。

省エネ性能の高いDCモーターを全シリーズの換気用モーターに採用。「使いやすさ」にも、細心の配慮をしています。

ダクト損失に影響を受けない風量制御機能を搭載!!

●設置条件(圧力損失)をマイコンが判断。設定換気風量になるよう自動制御します。

●住宅・配管プランが変わっても、換気風量は一定ですから、面倒な換気計算が簡略化できます。

●ワンルームタイプからファミリータイプまで幅広く対応。リモコンで風量が切換えられます。

- HMシリーズ 3室タイプ: 6段階 2室タイプ: 5段階
EHAシリーズ: 4段階
HAシリーズ: 3段階

逆流防止シャッター装備で突風の浴室内侵入を抑制!!

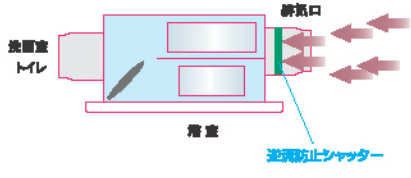

●台風などの強風時には、逆流を防止し、スポンジゴムの働きで、シャッターの作動音を緩和する設計になっています。



本体は2階建て構造。上部に排気専用の大きなファン下部には浴室用循環ファンが配置されています。

24時間換気運転

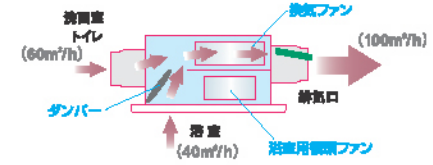

24時間換気時は常に上部ファンが回っており、運転音が極力下に伝わらないよう工夫されています。

24時間換気+暖房運転

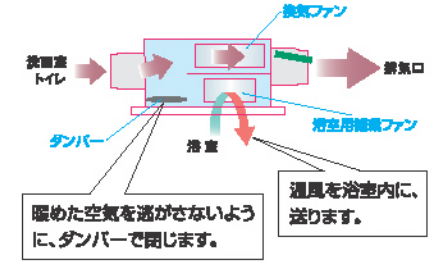

24時間換気+衣類乾燥

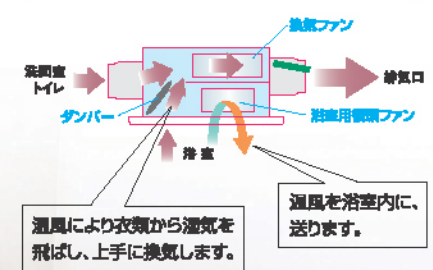

●入浴中のコールドドラフト低減機能付です。

HM・HAシリーズはリモコンの24時間換気ボタンで行えます。EHAシリーズは浴室照明スイッチと連動して、自動で浴室からの暖かみを減らします。

●トイレ換気運転機能を標準装備しています。(リモコンにて設定が可能、出荷時は設定されておりません。)

住まいを、浴室を、快適・便利にする機能もますます充実...

24時間換気機能

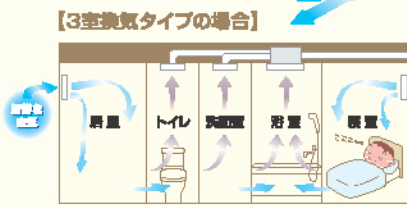

住まいの空気を24時間クリーン&リフレッシュ。室内の汚れた空気・湿気・臭気をサニタリーから排出して、新鮮な外気を各居室に付けた自然換気口から取り入れる「計画換気」を実行します。

衣類乾燥機能



温風を循環させて衣類を乾燥させます。雨の日や夜の洗濯物、外に干しにくい下着などを乾かすのにも便利です。

浴室暖房機能

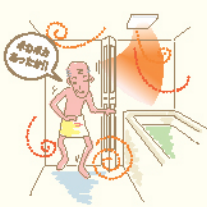

予め浴室を暖めておけば、お年寄りや血圧の高い方もヒートショックのリスクを低減。寒い冬の入浴も快適です。

浴室換気機能



浴室にこもった湿気や水分を強力な換気扇で取り除き、カビを抑制。面倒なお掃除の手間も省け、清潔に保てます。

涼風機能



爽やかな涼風が、ほてった体を適度に冷まし、夏場の暑あたりやノボセを抑制。扇風機代わりになります。(お掃除機ではありません)



- 3室タイプ: BS-133HM (¥148,000), BS-133HM-CX (¥181,500)
2室タイプ: BS-132HM (¥148,000), BS-132HM-CX (¥181,500)

【天吊り/天井直付け施工タイプ】

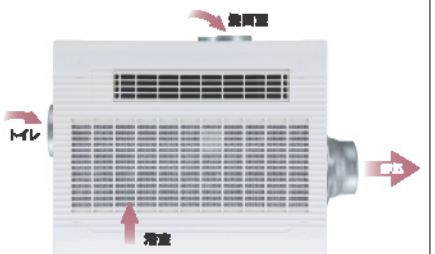

※写真はBS-133HM(3室換気タイプ)です。

●HMタイプリモコン ●HM-CXタイプリモコン



●NLリモコンキット20(別売品)



●HM-CXタイプ用NLリモコンキット20(別売品)



●ダクト呼び径: φ100 ●開口寸法: 410x285 ●質量: 11kg (取付部材を含む)

●リモコン(付属品) リモコンコード3mは本体ユニットと接続済み

●HMタイプ(CXタイプも同様) 開口寸法

- ①スイッチボックスを使用する場合: 87x95
②はさみ器具を使用する場合: 97x95
③壁へ直接取り付けの場合: 87x78

●NLリモコンキット20(HMタイプ-CXタイプも同様) 別売品

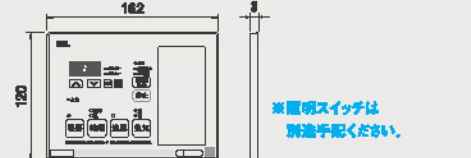

●開口寸法 ①スイッチボックスを使用する場合: 142x98 ②壁へ直接取り付けの場合: 142x78

※照明スイッチは別途手配ください。

必要換気風量に応じて、24時間換気風量を6段階(3室タイプ)・5段階(2室タイプ)に切換え可能!!

省エネ衣類乾燥モードを搭載!!

風でゆっくり衣類を乾燥。最後の30分だけ温風を使い、ふんわりと仕上げる省エネモードです。(2kg相当の洗濯物の乾燥に約6時間ほど掛かります。)

時刻表示/入切時刻タイマーも装備した便利な機能付リモコン!!

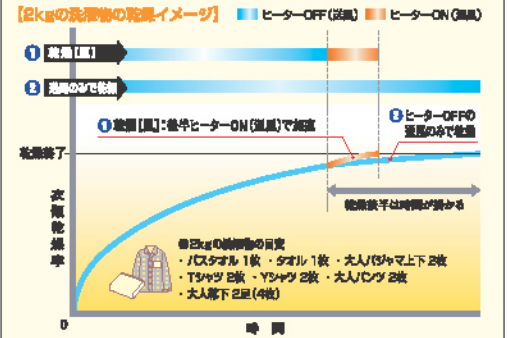

●BS-133HM・BS-132HMシリーズ

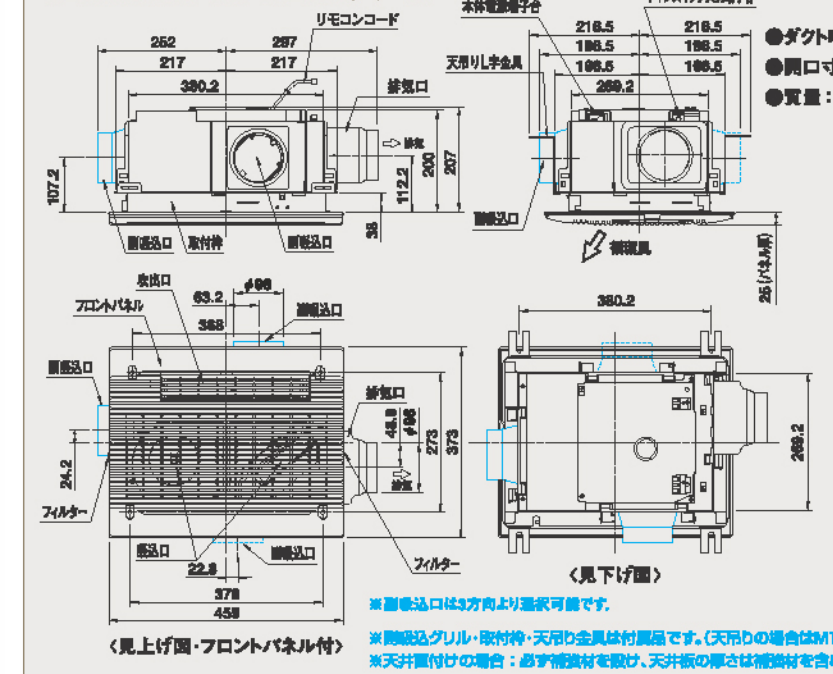

- ダクト呼び径: φ100
●開口寸法: 410x285
●質量: 11kg (取付部材を含む)

●リモコン(付属品) リモコンコード3mは本体ユニットと接続済み

●HMタイプ(CXタイプも同様) 開口寸法

- ①スイッチボックスを使用する場合: 87x95
②はさみ器具を使用する場合: 97x95
③壁へ直接取り付けの場合: 87x78

●NLリモコンキット20(HMタイプ-CXタイプも同様) 別売品

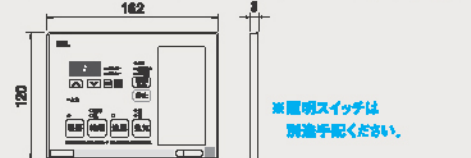

●開口寸法 ①スイッチボックスを使用する場合: 142x98 ②壁へ直接取り付けの場合: 142x78

※照明スイッチは別途手配ください。

●静圧・風量特性曲線

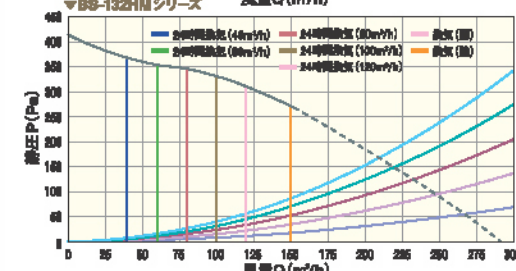
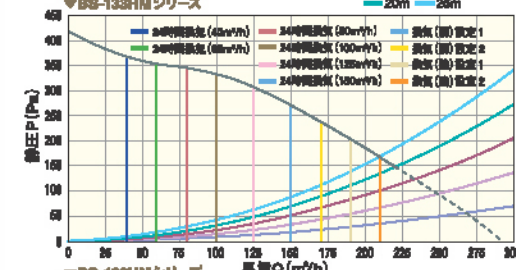

●BS-133HM・BS-132HMシリーズ仕様(定格電圧: AC100V)

Table with columns for mode, power consumption, and airflow rates for different room types and duct lengths.

- ※1: 24時間換気風量は、リモコン内のディスプレイで設定できます。
※2: 24時間換気風量は、リモコン内のディスプレイで設定できます。
※3: 換気(毎日クリーン)は、CXタイプのみ対応します。
※4: 浴室換気とは、入浴中のコールドドラフト低減のための機能です。
※5: トイレ換気は、リモコン内のディスプレイで換気風量を3分間調整する機能が搭載されています。
※6: 浴室以外(洗面・トイレ)の風量は1:1です。
※7: 浴室から他室への換気を行います。

YouTube 「マックス住宅設備機器公式チャンネル」 QR code

マックス住宅設備機器公式ウェブマガジン [DRYFAN Times] QR code

「マックス住宅設備機器公式 サポートチャットボット」 QR code

3室 対応タイプ ●BS-133EHA-1 品番: JB92140 価格: ¥138,000 (税込 ¥151,800)

2室 対応タイプ ●BS-132EHA-1 品番: JB92139 価格: ¥138,000 (税込 ¥151,800)

【天井直付け施工タイプ】 (天井裏の場合は別途部品が必要です)



*写真はBS-133EHA-1(3室換気タイプ)です。

●EHAタイプリモコン



必要換気風量に応じて、24時間換気風量を4段階に切換え可能!!

24時間換気の風量を、ワンルームにぴったりの微弱(30m³/h)から弱(50m³/h)・中(75m³/h)・強(100m³/h)まで、リモコン操作で4段階に設定可能。80m³までの住宅に幅広く対応できます。(天井高さ2.5m、0.5回/h換気の場合)

浴室電動ダンパーで風量バランスをコントロール!!

浴室からの吸込み風量を、電動ダンパーの開閉で自動コントロールします。浴室照明連動機能やジェット換気などの快適機能も搭載しています。

賃貸住宅に適した本体高さ170mmの薄型仕様!!

天井裏のスペースが狭いプランや梁があるプランにも対応できる、薄型コンパクト設計です。

時刻表示/入切時刻タイマー/フィルターお手入れランプも装備した便利な機能付リモコン!!

●BS-133EHA-1・BS-132EHA-1

単位: mm

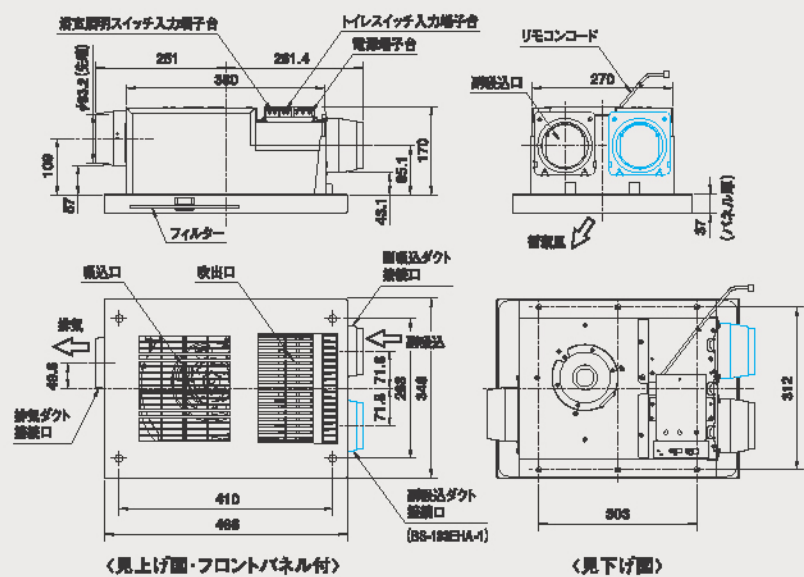

*青線の製品名ダクト接続口は、BS-132EHA-1には付しません。*開閉ダクトグリルは付属品です。

*この商品の標準取付方法は、浴室天井補修材への取付けとなります。開口部には必ず補修材を付けてください。(補修材は別途調達してください。)

- ダクト呼び径: φ100
- 開口寸法: 410×285
- 質量(取付部材を含む): BS-133EHA-1 8.1kg
BS-132EHA-1 8.0kg

●リモコン(付属品)

リモコンコード5mは本体ユニット接続済み

- 開口寸法
- ①スイッチボックスを使用する場合: 97×96
- ②はさみ器具を使用する場合: 97×95
- ③壁へ直接取付ける場合: φ85

●天井開口・補修材取付寸法図

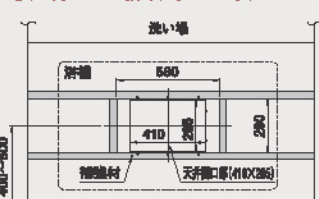

天井板の厚さは、補修材を含めて25mm以下としてください。

〈天井裏から見た図〉

●静圧・風量特性曲線

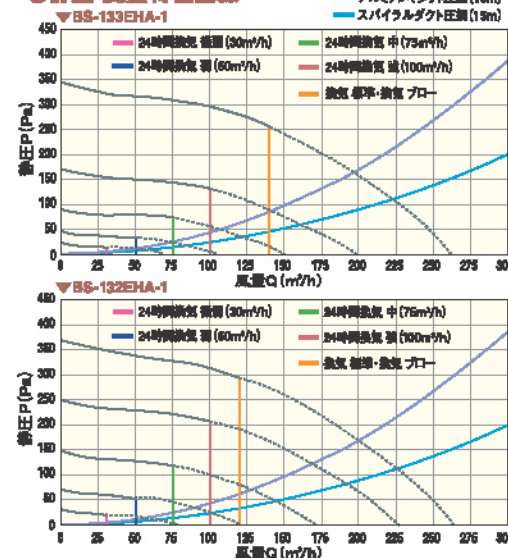

●BS-133EHA-1・BS-132EHA-1仕様(定格電圧: AC100V)

運転モード	133EHA-1(3室換気タイプ)				132EHA-1(2室換気タイプ)			
	消費電力 (80/80/40) (w)	浴室	浴室以外※5	合計	消費電力 (80/80/40) (w)	浴室	浴室以外/トイレ	合計
電源	1260/1270	65 (循環風量:158/162)	65	1260/1270	65 (循環風量:158/162)	35	100	
風扇	1260/1260	-	50	1260/1260	(循環風量:158/162)	50	50	
涼風	41/47	65 (循環風量:158/162)	65	120/48	65 (循環風量:158/162)	35	100	
換気	弱	15.5	75	65	140	13.5	60	40
	中	45/50	75	65	140	43/49	60	40
入浴換気※3	5	-	50	50	5	-	50	50
トイレ換気※4	7.5	-	60	60	7.5	10	40	60
24時間換気	微弱	3.5	15	30	3.5	20	10	30
	弱	4.5	25	35	5	30	20	60
	中	5	40	35	75	5	50	25
	強	8	55	45	10.5	60	40	100

- ※1: 24時間換気風量は、リモコン操作で「弱・中・強」のいずれかに設定できます。 ※1以外の風量は、両機種とも24時間換気風量「弱」設定時の値(工場出荷時設定)です。
- ※2: 表中の換気風量は、アルミフレキダクト15m標準管径相当時の目安です。外風圧やダクト条件(長さ・曲がり)により、風量が多少変動する場合があります。換気風量比率は、同社標準ダクト条件での風量になります。
- ※3: 浴室換気は、入浴中のコールドドラフト低減のための機能です。浴室照明と連動して、照明がONの時に浴室からの吸込みが止まります。この機能を利用するためには、浴室照明からの接続が必要となります。
- ※4: トイレ換気は、リモコンで運転モードを1分間延・2分間延・3分間延(40m³/h)と1分間延(70m³/h トイレ急換換気「ジェット換気」)の選択が可能です。 ※5: 浴室以外(洗面室・トイレなど)の風量比率は1:1です。

3室 対応タイプ ●BS-133HA-1 品番: JB92138 価格: ¥132,000 (税込 ¥145,200)

2室 対応タイプ ●BS-132HA-1 品番: JB92137 価格: ¥132,000 (税込 ¥145,200)

【天井直付け施工タイプ】 (天井裏の場合は別途部品が必要です)



*写真はBS-133HA-1(3室換気タイプ)です。

●HAタイプリモコン



必要換気風量に応じて、24時間換気風量を3段階に切換え可能!!

24時間換気の風量はリモコン操作で、弱・中・強の3段階に設定可能。BS-133HA-1が、弱(50m³/h)・中(75m³/h)・強(100m³/h)で80m³まで、BS-132HA-1が、弱(30m³/h)・中(60m³/h)・強(90m³/h)で72m³までの住宅に対応できます。(天井高さ2.5m、0.6回/h換気の場合)

基本性能をしっかり押さえ、コストパフォーマンスを優先!!

ダクト損失に影響を受けない風量制御やトイレ換気遅延機能なども装備。基本機能の充実とお求めやすい価格を両立させました。

賃貸住宅に適した本体高さ170mmの薄型仕様!!

天井裏のスペースが狭いプランや梁があるプランにも対応できる、薄型コンパクト設計です。

●BS-133HA-1・BS-132HA-1

単位: mm

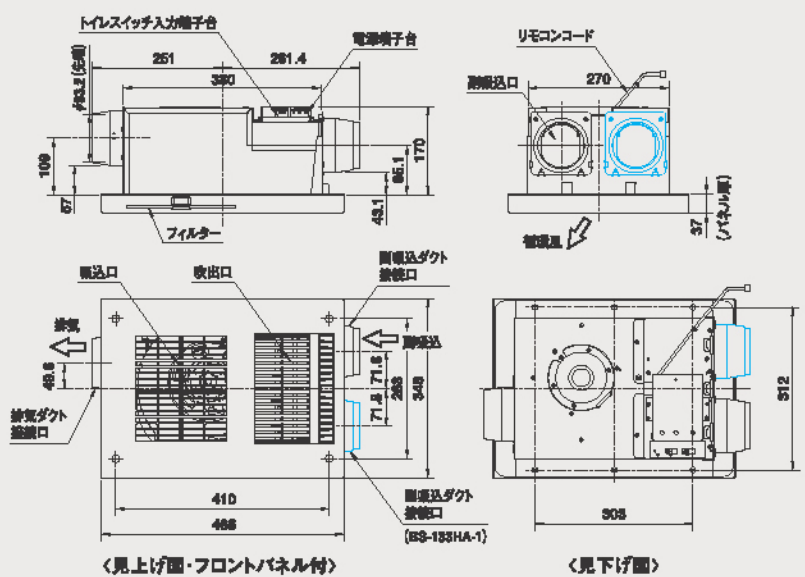

*青線の製品名ダクト接続口は、BS-132HA-1には付しません。*開閉ダクトグリルは付属品です。

*この商品の標準取付方法は、浴室天井補修材への取付けとなります。開口部には必ず補修材を付けてください。(補修材は別途調達してください。)

- ダクト呼び径: φ100
- 開口寸法: 410×285
- 質量(取付部材を含む): BS-133HA-1 7.8kg
BS-132HA-1 7.7kg

●リモコン(付属品)

リモコンコード5mは本体ユニット接続済み

- 開口寸法
- ①スイッチボックスを使用する場合: 97×96
- ②はさみ器具を使用する場合: 97×95
- ③壁へ直接取付ける場合: φ85

●天井開口・補修材取付寸法図

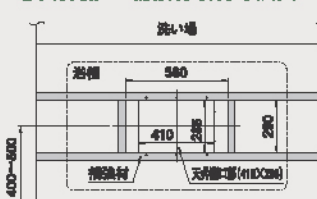

天井板の厚さは、補修材を含めて25mm以下としてください。

〈天井裏から見た図〉

●静圧・風量特性曲線

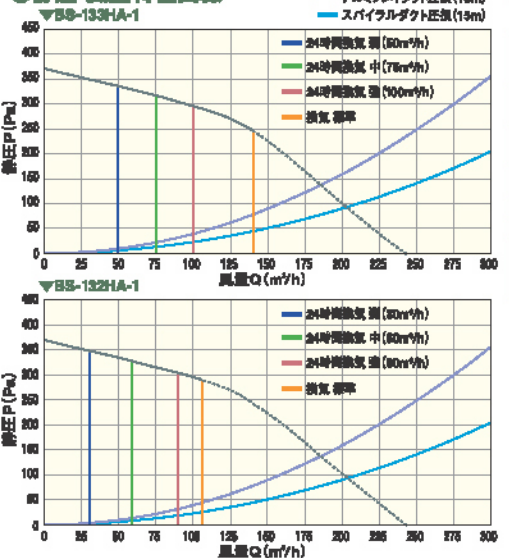

●BS-133HA-1・BS-132HA-1仕様(定格電圧: AC100V)

運転モード	133HA-1(3室換気タイプ)				132HA-1(2室換気タイプ)			
	消費電力 (80/80/40) (w)	浴室	浴室以外※5	合計	消費電力 (80/80/40) (w)	浴室	浴室以外/トイレ	合計
電源	1260/1270	65 (循環風量:158/162)	75	140	1260/1270	65 (循環風量:158/162)	41	106
風扇	1260/1260	-	-	-	1260/1260	(循環風量:158/162)	-	-
涼風	44/48	65 (循環風量:158/162)	75	140	40/46	65 (循環風量:158/162)	41	106
換気(標準)	弱	17	65	75	140	10	65	41
	中	4.5	30	20	50	3.5	20	10
24時間換気	弱	6	41	34	75	5	35	25
	強	9.5	50	50	100	8	65	35

- ※1: 24時間換気風量は、リモコン操作で「弱・中・強」のいずれかに設定できます。 ※1以外の風量は、両機種とも24時間換気風量「中」設定時の値(工場出荷時設定)です。
- ※2: 表中の換気風量は、アルミフレキダクト15m標準管径相当時の目安です。外風圧やダクト条件(長さ・曲がり)により、風量が多少変動する場合があります。換気風量比率は、同社標準ダクト条件での風量になります。
- ※3: 浴室換気中は、換気が止まります。運転モードは1時間までです。
- ※4: トイレ換気は、リモコンで運転モードを1分間延・2分間延・3分間延(40m³/h)と1分間延(70m³/h トイレ急換換気「ジェット換気」)の選択が可能です。 ※5: 浴室以外(洗面室・トイレなど)の風量比率は1:1です。